

lieber.logisch.lagern



Bitte beachten  
Sie den aktuellen  
TEUERUNGS-  
ZUSCHLAG

Fachbodenregale

Weitspannregale

Palettenregale

Kragarmregale

Regalanlagen & Bühnen

**100 JAHRE**  
SEIT 1921  
**GEBRÜDER SCHULTE**

Hauptkatalog  
2022



# 100 JAHRE

SEIT 1921

## GEBRÜDER SCHULTE

### » Erfolg hat immer eine Geschichte

Seit der Gründung fertigt und entwickelt das Familienunternehmen Gebr. Schulte GmbH & Co. KG seine Produkte im sauerländischen Sundern und zählt zu den führenden Regalherstellern in Europa.

Unter der Marke SCHULTE Lagertechnik werden heute hochwertige Regalsysteme für den professionellen Anwender in Industrie und Handwerk produziert. Das Produktportfolio umfasst Fachbodenregale Steck- Schraubsystem, Büroregale Steck- und Schraubsystem, Weitspannregale, Palettenregale, Kragarmregale, Mehrgeschossige Regalanlagen und Bühnen. Die langjährige Erfahrung in der Fertigung von Regalsystemen für verschiedenste Bereiche auf modernsten Fertigungsanlagen am Standort Sundern bilden die Kernkompetenzen des Unternehmens. Heute zeichnen eine eigene Produktions- und Lagerfläche von über 30.000 m<sup>2</sup> und ein weltweit agierender Vertrieb mit einem modernen Logistiksystem das 400 Mitarbeiter starke Unternehmen als zuverlässigen Partner aus.

Die Geschichte beginnt jedoch viel früher – nämlich **1921**, also vor 100 Jahren, als die Brüder Franz und Josef Schulte die Metallwarenfabrik Gebrüder Schulte gründeten. Das ist der Startschuss der mittlerweile in dritter Generation fortgeführten Familien- und Unternehmenstradition.

Angefangen mit Gardinenstangen und seit den **50er Jahren** Einkaufsrollern, produzierte das Unternehmen **1960** erstmals Regale für den Haushalt. **1971** erfolgt dann aufgrund

des schnellen Wachstums der Umzug in das Industriegebiet „Zum Dümpel“. Ab dem Jahr **1982** werden Industrie- regale in das Produktprogramm mitaufgenommen und ab **1989** Schwerlastegale. Der Bau eines Hochregallagers im Jahr **1999** markiert den Wandel zum Systemhersteller und unseren Einstieg in Großprojekte.

Innovationen und umfassender Service sind die Erfolgsfaktoren im neuen Jahrtausend. **2003** wird die Fachboden- generation MULTIplus eingeführt, **2011** die Systembüh- ne, gefolgt von der Multifunktionsstütze im Jahr **2012**. Um die Produktionskapazität zu steigern wurde **2014** eine zusätzliche Fachbodenstraße installiert. Ein weiteres Hochre- gallager sorgt ebenfalls **2014** für eine gesteigerte Liefer- performance. Flankierend wird den Handelspartnern ein umfassender Service rund um Regal und Lagerlogistik ge- boten – wie zum Beispiel seit **2009** die jährlichen Regal-Ins- pektionen. Die Schulungen finden in der eigenen SCHULTE Akademie statt, die im Jahr **2013** gegründet wurde. Mit dem im Jahr **2017** für Handelspartner eingeführten SCHULTE 3D-Configurator lassen sich die passenden Anla- gen einfach konfigurieren, in Echtzeit visualisieren und an- schließend als fertiges Angebot ausgeben.

Über die Jahrzehnte hat sich das Familienunternehmen Gebr. Schulte stetig weiterentwickelt.

Und die Geschichte geht weiter ....

Ihre

Andrea Schulte,  
geschäftsführende Gesellschafterin SCHULTE Lagertechnik





## Fachbodenregale Stecksystem 16

Fachbodenregale | Doppelregale | Regal-Sets | Eckregale | Spezialregale | Kanbanregale | Bereitstell-/Schrägbodenregale | Kleinteileregale | KFZ-Teile-Lagerung | Umweltregale | Lebensmittelregale | Systemkomponenten und Zubehör | Schubladenblöcke | Kästen & Behälter | Leitern

Projektstories 44-45, 58-59, 66-67



## Fachbodenregale Schraubsystem 116

Fachbodenregale | Systemkomponenten und Zubehör



## Fachbodenregale Büro 136

Fachbodenregale Stecksystem | Fachbodenregale Schraubsystem | Systemkomponenten und Zubehör

Projektstory 160-161



## Weitspannregale 162

WS 2000 für Fachlast 400 kg  
WS 3000 für Fachlast 500 kg  
Z1 für Fachlasten bis 776 kg  
W 100 für Fachlasten bis 1.015 kg | W 100 Umweltregale



## Palettenregale 192

Wichtige Planungshinweise 202-203

Komplettregale | Holme und Rahmen | Systemkomponenten und Zubehör | Umweltregale | Blechlagerregale | Profillagerregal | Kabeltrommelregale

Projektstory 194-195

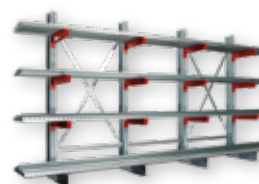

## Kragarmregale 222

K 1000 für leichte Belastungen  
K 3000 für mittlere Belastungen  
K 6000 für schwere Belastungen



## Regalanlagen & Bühnen 242

Planung | Beratung | Montage | Systemelemente 246-255

Mehrgeschossige Regalanlagen | Systembühnen & Stahlbaubühnen 256-271

Projektstories 260-261, 262-263, 268-269, 270-271

Regalinspektion 272-273

Glossar | Stichwortverzeichnis | Artikelnummern-Verzeichnis 274

Fachbodenregale  
Stecksystem

Fachbodenregale  
Schraubsystem

Fachbodenregale  
Büro

Weitspannregale

Palettenregale

Kragarmregale

Regalanlagen & Bühnen

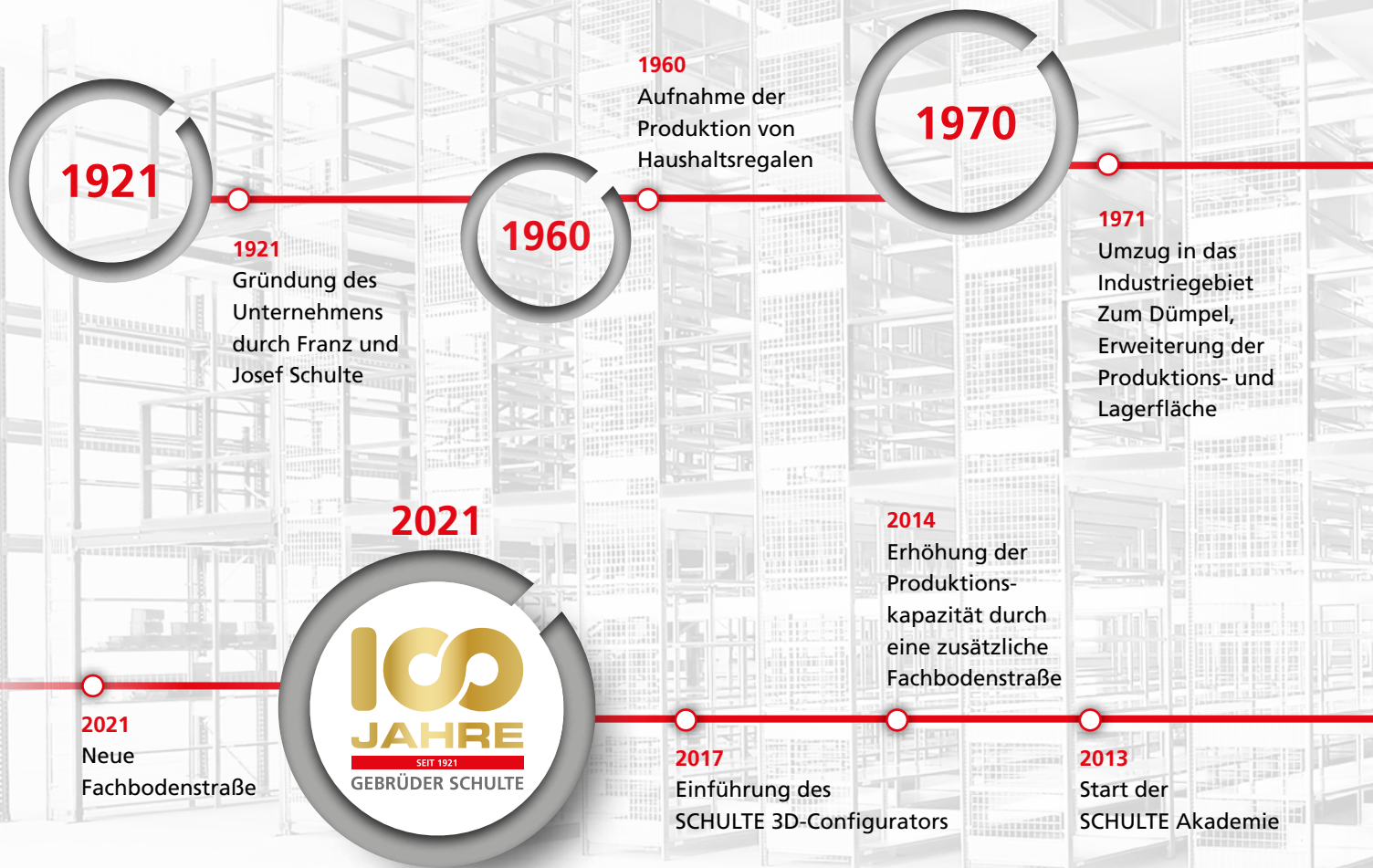

## » Die Geschichte einer Familientradition

Seit der Gründung fertigt und entwickelt das Familienunternehmen Gebr. SCHULTE GmbH und Co. KG seine Produkte im sauerländischen Sundern und zählt zu den führenden Regalherstellern in Deutschland. Unter der Marke SCHULTE Lagertechnik werden hochwertige Regalsysteme für den professionellen Anwender in Industrie und Handwerk produziert.

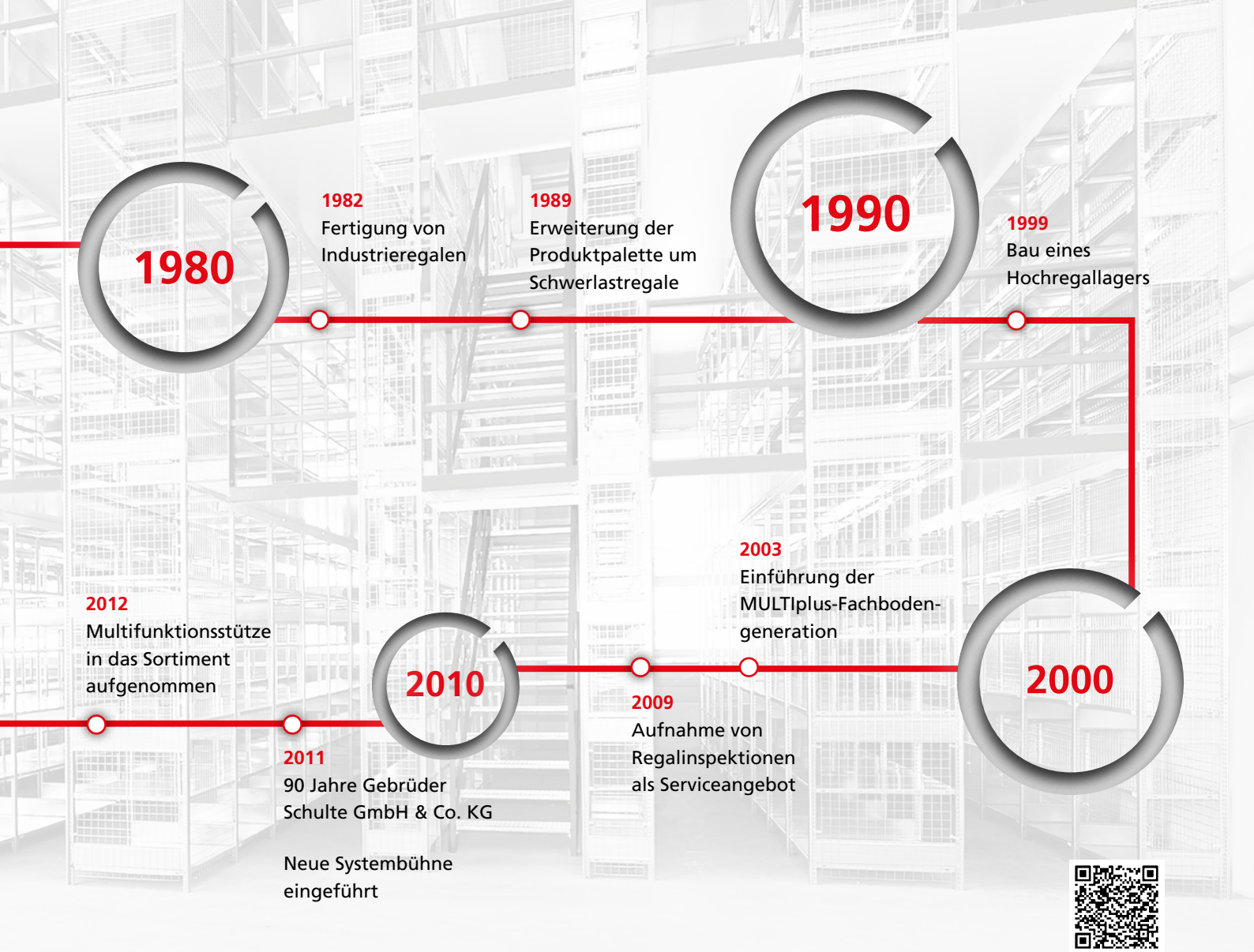

Unsere Geschichte beginnt vor mehr als 90 Jahren. 1921 gründeten die Brüder Franz und Josef Schulte, die Metallwarenfabrik Gebrüder Schulte, die heute in dritter Familiengeneration geführt wird.

Die Firmengründer brachten Gebrüder Schulte durch schwierige Zeit und nutzten das Wirtschaftswunder in den 1950er und 1960er Jahren für den Aufbau. Wir gingen auf Erfolgskurs. 1960 nahmen wir die Produktion von Haushaltsregalen auf. Gebrüder Schulte zog 1971 in das Industriegebiet „Zum Dümpel“ und wuchs dort weiter.

Unter der Marke SCHULTE Lagertechnik werden hochwertige Regalsysteme für den professionellen Anwender in Industrie und Handwerk produziert. Eine eigene Produktions- und Lagerfläche von über 30.000 qm und ein weltweit agierender Vertrieb mit einem modernen Logistiksystem zeichnen das Unternehmen als zuverlässigen Partner aus.

Innovationen sind die Erfolgsfaktoren von SCHULTE Lagertechnik. 2003 wird die Fachbodengeneration MULTIplus eingeführt, 2011 die Systembühne, gefolgt von der Multifunktionsstütze im Jahr 2012. Um die Produktionskapazität zu steigern wurde 2014 eine zusätzliche Fachbodenstraße installiert. Ein weiteres Hochregallager sorgt ebenfalls 2014 für eine gesteigerte Lieferperformance.

Mit dem im Jahr 2017 für Handelspartner eingeführten SCHULTE 3D-Configurator lassen sich die passenden Anlagen einfach konfigurieren, in Echtzeit visualisieren und anschließend als fertiges Angebot ausgeben.

Flankierend wird den Handelspartnern ein umfassender Service rund um Regal und Lagerlogistik geboten – wie zum Beispiel seit 2009 die jährlichen Regal-Inspektionen. Die Schulungen finden in der eigenen SCHULTE Akademie statt, die im Jahr 2013 gegründet wurde.

### Setzen Sie auf Kompetenz und Kundennähe:

Ihr Regalspezialist berät Sie direkt vor Ort. Gemeinsam mit Ihnen ermittelt SCHULTE Lagertechnik Ihren Bedarf.

Mit Regalsystemen von SCHULTE Lagertechnik erhalten Sie ein individuell auf Ihre Bedürfnisse zugeschnittenes Lager- und Logistikkonzept. Egal welche Anforderung Sie haben, SCHULTE Lagertechnik bietet Ihnen Systeme, die genau auf Ihre Branche abgestimmt sind.

### Unser Produktportfolio:

- Fachbodenregale Steck- und Schraubsystem
- Büroregale Steck- und Schraubsystem
- Weitspannregale
- Palettenregale
- Kragarmregale
- mehrgeschossige Regalanlagen und Bühnen



# » Die **SCHULTE STORY**

SCHULTE Lagertechnik ist Spezialist für kundenindividuelle Regalanlagen. Was das Unternehmen besonders macht und wodurch Kunden letztlich profitieren, erläutert Geschäftsführerin Andrea Schulte im Gespräch.

**Frau Schulte, 2021 feiern Sie 100-jähriges Firmenjubiläum. Wie hat sich Ihr Unternehmen zu dem entwickelt, was es heute ist?**

» **Andrea Schulte:** Seit der Gründung unseres Unternehmen 1921 durch meinen Großvater und seinen Bruder als Metallwarenfabrik hat sich Gebrüder Schulte stetig weiterentwickelt. Vom ursprünglichen Betrieb der Gerberei, bis hin zu unseren ersten Produkten wie den Gardinenstangen oder auch den Einkaufsrollern in den 50er Jahren sowie den Haushalts- und Kellerregalen in den 1960er Jahren. Wir haben immer geschaut, welche Produkte im Haushalt gebraucht werden. Das Wachstum unseres Unternehmens ging einher mit dem Markt und den Anforderungen unserer Kunden.

**Wo steht SCHULTE Lagertechnik heute?**

» Nachdem mein Onkel viele Jahre die Firma erfolgreich weitergeführt hat, wird Gebrüder Schulte heute von meinem Cousin und mir in dritter Generation geleitet. Das heutige Standbein der Firma Gebrüder Schulte sind unse-

re Industrieregale, die unter der Marke SCHULTE Lagertechnik vertrieben werden. Das Portfolio umfasst Kragarmregale, Palettenregale, Weitspannregale, Fachbodenregale und kleine bis große Anlagen und Bühnen. Besonders im Fachbodenbereich sind wir mit dem MULTiplus-System stark aufgestellt. Mit diesem gesamten Portfolio lässt sich exakt das umsetzen, was der Kunde für seine Lagerprodukte und Prozesse in der Intralogistik braucht – von der Schraube über Online-Shop-Ware bis zum tonnenschweren Maschinenteil lässt sich alles perfekt lagern. Und: Das Alles nach wie vor „Made in Germany“ – im Sauerland produziert, absolut hochwertig bei Top-Preisleistung.

---

» So können wir auf Erfolgsspur bleiben.

---

**Was ist das Besondere an SCHULTE Lagertechnik? Worauf dürfen sich Kunden und Auftraggeber freuen?**

» Wir sind nicht einfach nur ein Regalhersteller und Regallieferant, sondern Systemanbieter. Uns ist es wichtig, kom-

plette Lösungen zu bieten – alles aus einer Hand. Dazu gehören unter anderem eine erste Beratung zu Beginn, eine professionelle Projektierung im Sinne des Creative Engineering sowie die komplette Montage und Endabnahme. Unsere Berater sind nah am Kunden, schauen genau hin, was gebraucht wird und versuchen in Zusammenarbeit mit unserer Abteilung Forschung und Entwicklung die bestmögliche Lösung zu erarbeiten, auch wenn es eine Sonderlösung sein soll, die es heute noch nicht gibt. Wir sind Partner auf Augenhöhe und legen Wert auf eine enge Zusammenarbeit und Abstimmung mit dem Kunden. Unser Credo: „clever machen“. Eine SCHULTE Regalanlage zeichnet sich durch viele clevere Details aus, die mehr Raum auf gleicher Fläche schaffen, das Einlagern, Kommissionieren, Versenden vereinfachen und beschleunigen oder die zu einer verbesserten Ergonomie beitragen. Konzipieren unsere Planer zum Beispiel ein E-Commerce-Lager, stimmen sie Laufwege und Lagermöglichkeiten optimal ab und binden das Retourenmanagement mit ein. Das bringt Zeit- und Kostenvorteile mit sich.

**Wo sehen Sie aktuell die größten Herausforderungen des Marktes?**

» Wir haben im Markt den „Amazon-Prime“-Effekt. Schnelle Lieferung, bestmöglicher Service und top Qualität zu einem guten Preis. Kunden und Endkunden erwarten, dass online bestellte Ware möglichst am nächsten Tag da ist. Das bedeutet, E-Commerce-Lager müssen auf Struktur, Übersichtlichkeit, einfaches Kommissionieren, kurze Wege und Geschwindigkeit getrimmt sein.





» ... die cleverste Lösung für den Kunden!

Auch das Thema Service und ganzheitliche Dienstleistungen sind in Zeiten der Digitalisierung zunehmend wichtige Faktoren für den Kunden geworden. Dazu gehören eine professionelle und schnelle Beratung am Telefon und vor Ort sowie digitale Tools und Prozesse zur Unterstützung unserer Kunden. Deshalb müssen wir uns auch zukünftig stetig weiterentwickeln und dürfen den Kunden nicht aus den Augen verlieren.

---

» Wir werden weiter an neuen Produktentwicklungen arbeiten.

---

**Wie sehen Sie SCHULTE Lagertechnik rund um die Themen Industrie 4.0 und Intralogistik 4.0 aufgestellt?**

» Unser eigener Workflow in Produktion und Logistik am Standort Sundern ist bereits im Prozess der Digitalisierung eingebunden. Dadurch sind wir in der Lage, kundenindividuell zu fertigen und just-in-time zum großen Teil mit eigenem Fuhrpark zu liefern. Für unsere Kunden entwickeln wir Regallösungen so, dass sie bestmöglich in das jeweilige Intralogistikkonzept eingebunden sind. Das bedeutet: Wir sorgen dafür, dass

das physische Lager und das jeweilige Datenmanagement in Form von Warenwirtschaft & Co. bestmöglich Hand in Hand gehen. Zudem bauen wir den SCHULTE Service kontinuierlich digital aus. Beispiele sind unsere Softwarelösungen pCon-Planner und unseren SCHULTE 3D-Configurator, mit denen wir unsere Fachhändler unterstützen. Aber auch in Vertrieb und Marketing nutzen wir zunehmend digitale Lösungen, um Service und Kommunikation zu verbessern. Das hilft unseren Kunden und uns – und spart langfristig Zeit und Kosten.

**Frau Schulte, was sind Ihre unternehmerischen Ziele? Wohin entwickelt sich SCHULTE Lagertechnik?**

» Wir werden unseren Weg als solides sauerländisches Familienunternehmen weiter gehen. Dabei setzen wir weiterhin auf Forschung und Entwicklung sowie Innovationsentwicklung im Sinne unserer Kunden. Auch zukünftig werden wir der Regalspezialist an der Seite unserer Kunden sein, der mit „cleveren“ Regal- und Sonderlösungen bestmögliche Performance liefert. Wir schauen genau hin, wie sich der Markt und die

Branche entwickeln und geben entsprechende Impulse. Uns ist es wichtig, auch als 100-jähriges Unternehmen auf Höhe der Zeit zu agieren und immer wieder auch der Zeit einen Schritt voraus zu sein. Ich freue mich darauf, mit einem starken Team in spannenden Zeiten auch zukünftig clevere Lagerlösungen zu bieten.





# » Clever gemacht in Technik, Forschung & Entwicklung

Seit letztem Oktober ist Norbert Stratmann Technischer Leiter bei SCHULTE Lagertechnik und verantwortet Einkauf, Produktion sowie die F&E-Abteilung. Im Interview gibt er Einblicke in neue SCHULTE Entwicklungen sowie die Arbeitsweise seiner Abteilung.

**Was hat Sie bewogen, hier im Unternehmen die Aufgabe eines Technik- und Entwicklungsleiters zu übernehmen?**

» **Norbert Stratmann:** SCHULTE Lagertechnik hat in Zukunft viel vor und der starke Ausbau der Abteilung Forschung & Entwicklung (F&E) zeigt, dass hier mutig nach vorne gedacht und gearbeitet wird. Das Unternehmen ist sehr gut aufgestellt, setzt auf moderne Fertigungsmethoden und gibt Mitarbeitern Entfaltungs- und Gestaltungsspielraum. Ich freue mich, hier mit einem guten Team aus Technikern, Vertriebstechnikern und Ingenieuren viel bewegen zu können.

**Was macht die F&E-Abteilung bei SCHULTE Lagertechnik?**

» Von Markt- und Kundenseite her sind wir gefordert, immer mehr individuelle Regal- und Lagerlösungen zu bieten. Die müssen das Geschäft der Kunden individuell abbilden und unterstützen. Da geht es um optimale Flächennutzung und einen möglichst effizienten Warenfluss. Diese Herausforderungen nehmen wir auf und optimieren entlang unserer gesamten Supply Chain. Neben der kontinuierlichen Produktoptimierung und dem Ausbau unseres Komplettsortiments drehen wir an allen Stellschrauben der Wertschöpfungskette. Ziel ist es, durchgehend Top-Produkte in Top-Qualität mit hervorragender Leistung bei überzeugendem Preis-Leistungsverhältnis zu bieten. Das ist unser Fokus und das gelingt uns sehr gut.

---

» Der neue Fachbodenträger ist ein Highlight mit vielen cleveren Details.

---

**An welchen Themen wird gerade gearbeitet? Wo liegen Schwerpunkte?**

» Aktuell haben wir unter anderem ein kleines Bauteil mit großer Wirkung entwickelt: eine neue Fachbodenträger-Generation für unseren MULTIplus Fachboden. Diese haben wir in Design und Konstruktion optimiert. Highlight aber ist das neue Material, das wir verwenden.



Der Impuls kam aus der Automobilindustrie, die schon lange die Vorteile hochfester Stähle nutzt. Gemeinsam mit unserem Rohmaterial-Lieferanten haben wir das passende Material gefunden und an der FH Soest ausgiebig getestet.

Es ist ein Stahl, der zugleich hoch fest und dennoch flexibel ist. Dadurch kann unser neuer Fachbodenträger Spannungen abfedern und kommt auch mit punktuellen Überbelastungen sehr gut zurecht. In Verbindung mit der hohen Passgenauigkeit lassen sich Toleranzen im System besser ausgleichen und die Fachböden lassen sich einfacher montieren.

In enger Abstimmung mit unserem Werkzeuglieferanten konnten wir gleich auch die Fertigung des neuen Fachbodenträgers optimieren, wodurch wir ein super Preis-Leistungsverhältnis hinkriegen. Im gesamten Projekt konnten wir die Erfahrung und das Wissen interner und externer Experten nutzen. Das ist es, was „Made in Germany“ ausmacht und wie es uns gelingt, Innovationen clever auf den Weg und in den Markt zu bringen. Das Projekt zeigt beispielhaft, wie wir arbeiten, um die bestmögliche Lösung von der Entwicklung bis zur Fertigung für unsere Kunden zu generieren.





# » Ausgezeichnete Marke mit ehrlichen Werten

In der Praxis helfen die Werte, unser Versprechen tatsächlich leben zu können. Schließlich ist Papier geduldig und es ist einfach gesagt, alles clever machen zu wollen. Aber wie wollen wir das machen? Hier helfen unsere Werte pragmatisch, intelligent, loyal mit den entsprechenden zugeordneten Charaktereigenschaften.

## Ein pragmatisches Unternehmen

Dynamisch, tatkräftig, schnell, effizient, unkonventionell. Und damit für unsere Kunden unkompliziert. Einfaches Bestellen, schnelles Liefern, überdurchschnittlicher Service bis hin zur After-Sales-Unterstützung – alles aus einer Hand. Wo Herausforderungen auftreten, entwickeln wir gemeinsam Lösungen. Mit unserer sauerländischen Bodenhaftung machen wir es unseren Kunden und letztlich auch uns einfacher, Lager clever einzurichten.

## Mit intelligenten Lösungen

Digital, zukunftsorientiert, vorausschauend, individuell, ideenreich. Und damit für unsere Kunden zukunftssicher. Zugegeben, an dieser Stelle greifen wir ein wenig voraus. Aber eine Marke ist eben auch dazu da, Anreize zu schaffen und Entwicklungsziele vorzugeben. Das bedeutet konkret: Die Welt wird digitaler. Industrie 4.0 zieht auch ins Lager ein und wird zur Intralogistik 4.0. Zudem verlagert sich immer mehr Geschäft in den Onlinebereich, wodurch auch mehr E-Commerce-Lager gebraucht werden.

Auf diese Entwicklung müssen wir reagieren. Deshalb haben wir die Marke mit dem Wert Intelligenz auf Fortschritt ausgerichtet. Denn um ein Lager heute und in Zukunft clever zu machen, braucht es auch intelligente, digitale Lösungen. Bislang kommen wir aus dem Bereich Regal und Metall. Zukünftig werden wir weiter denken und entwickeln, um Lager mit neuen SCHULTE Produkten und Lösungen schneller und effizienter zu machen. Dazu werden wir verstärkt in Forschung und

Entwicklung investieren. Marke ist eben auch Strategie. Und es ist clever, Kundenprojekte durch individuelle Zukunftslösungen einzigartig zu machen. Das wollen wir, das machen wir.



## Loyale Menschen und Macher

Partnerschaftlich, miteinander, kundenorientiert, teamorientiert, ehrlich.

Und damit für unsere Kunden verlässlich. Konkret heißt das: Wir halten Versprechen ein. Gegenüber Kunden und auch gegenüber unseren Kolleginnen und Kollegen. Unser Wort zählt. Das gilt natürlich auch für das von uns allen gegebene Markenversprechen. Diese praktizierte Verlässlichkeit und Verbindlichkeit ist die Basis für Vertrauen und nachhaltige, langfristige, letztlich gewinnbringende Partnerschaften.

## Creative Engineering

Creative Engineering wird in der SCHULTE Kommunikation als ein Signet vergleichbar dem IF-Award-Signet verwendet. Sinn und Zweck: Zielgruppen sollen auf einen Blick erfassen, dass SCHULTE deutlich mehr als nur Regale liefert. Creative Engineering erinnert an German Engineering. Das Durchdenken von Lagerprozessen und das Entwerfen von Lösungen unterscheidet SCHULTE von reinen Produktlieferanten.

Auf einen Blick erkennbar: SCHULTE bietet Engineering und somit deutlich mehr Leistung und Nutzen.



# » Ich will es **in 3D** sehen!

SCHULTE Lagertechnik unterstützt seine Handelspartner in der Angebotserstellung mit einer 3D-Visualisierungssoftware. Der pCon-Planner visualisiert Lagervarianten in 3D-Optik.

## Der Erfolg beginnt im Kopf

Um die Planung eines Lagers zu erleichtern, bietet SCHULTE Lagertechnik eine Software, mit der sich die unterschiedlichen Szenarien vorab dreidimensional visualisieren und kalkulieren lassen. Das Programm bietet verschiedene Werkzeuge, mit denen Räume gezeichnet und ein Lager mit den unterschiedlichsten Komponenten konfiguriert werden kann.

Dabei fließen Aspekte wie Architektur, Staufläche, Warenfluss aber auch Kosten bereits vorab in die Planung mit ein. Dies hat eine enorme Zeitersparnis zur Folge und minimiert mögliche Fehler.

Der pCon-Planner ist intuitiv zu bedienen und die Ergebnisse erfüllen die steigenden Marktanforderungen an eine moderne Angebotsgestaltung. Die individuelle und kundenfreundliche Angebotserstellung kann die Auftragswahrscheinlichkeit

deutlich steigern und dem Anwender somit einen Wettbewerbsvorteil verschaffen.

Die Flexibilität zur Abänderung der Planung ist jederzeit gegeben und einfach zu realisieren. Die Planungsszenen lassen sich dreidimensional wahlweise als Bild oder als Film betrachten. Die Software stellen wir Ihnen gerne kostenlos zur Verfügung. Im Rahmen der SCHULTE Akademie vermitteln wir Ihnen das notwendige Know-how zum Einsatz des pCon-Planners.

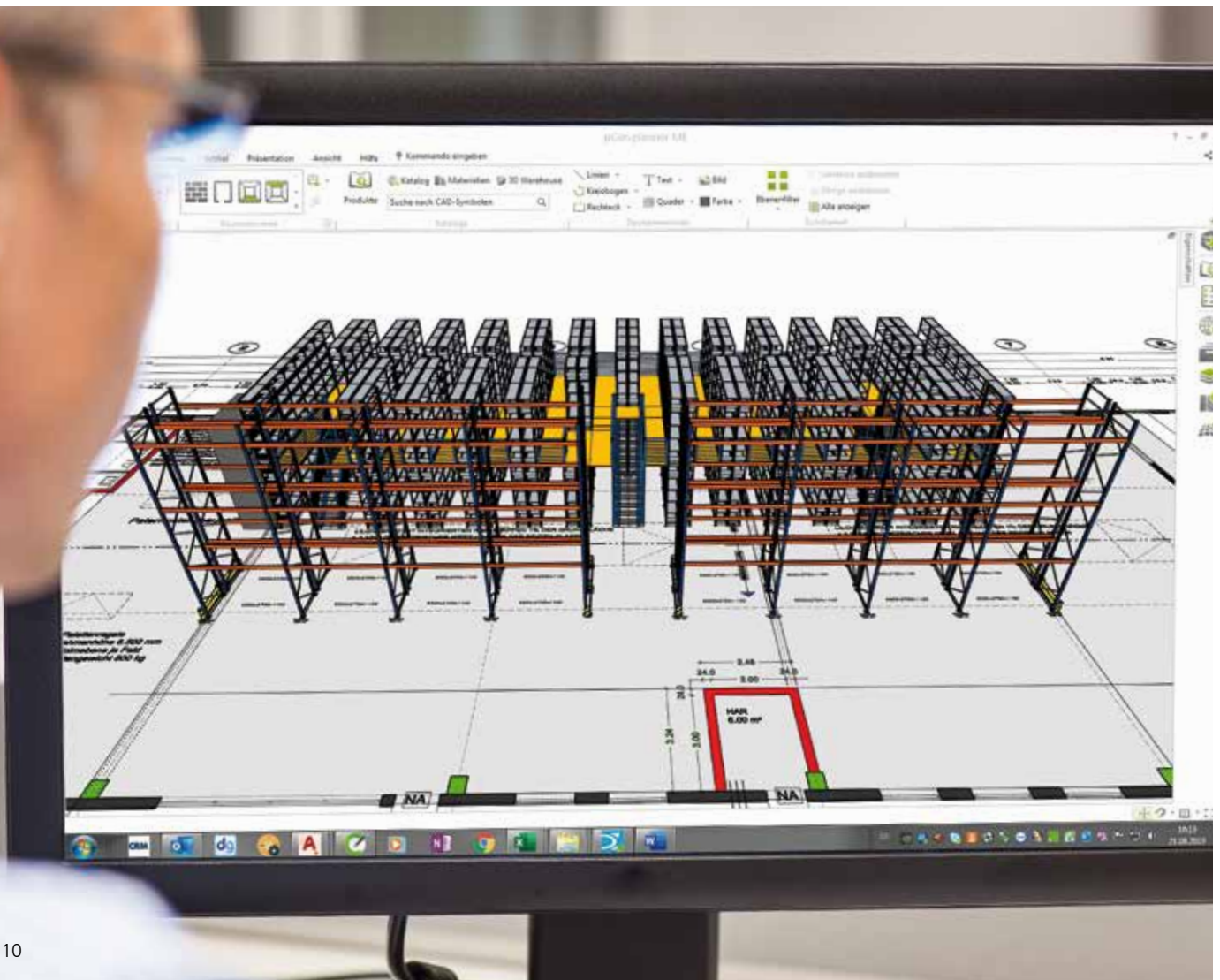





## » Der **SCHULTE 3D-Configurator**

Egal ob Fachbodenregale, Weitspannregale, Palettenregale oder Kragarmregale – mit dem SCHULTE 3D-Configurator für Fachhändler lässt sich die passende Anlage einfach konfigurieren, in Echtzeit visualisieren und anschließend als fertiges Angebot ausgeben.

### **Planung, Angebot und Bestellung**

Konzipiert für die schnelle Planung und Visualisierung lässt er sich über den Browser direkt auf dem PC oder dem Tablet laden. Die übersichtliche Eingabemaske und die Führung durch das Programm ermöglichen Ihnen jederzeit die perfekte Anlage für Ihren Kunden zusammenzustellen.

### **Individuelle Projekte jederzeit planen und abrufen**

Über den passwortgeschützten Zugang können alle Kundenprojekte gespeichert und jederzeit abgerufen werden. Darüber hinaus sind in dem Profil auch Ihre individuellen Preiskonditionen hinterlegt, sodass erstellte Angebote kundenspezifisch ausgegeben werden. Die Applikation kann auch direkt für Bestellungen genutzt werden. Die Artikelnummern aus dem Hauptkatalog können eingegeben werden und in entsprechender Menge bestellt werden.

### **360° Visualisierung auf Knopfdruck**

Die für eine Konfiguration erforderlichen Informationen werden in einzelnen Schritten abgefragt. Auf dieser Basis können Sie die benötigten Regale auswählen und anpassen. Dabei wird jede Änderung sofort in einer 360° Ansicht visualisiert. Darüber hinaus finden Sie in den Visualisierungen wertvolle technische Informationen wie Fachhöhen und Planungsmaße.

### **Räumliche Darstellung**

Eine Neuheit und sinnvolle Ergänzung der 3D-Darstellung ist, dass sich die erstellten Regale in einem Raum mit individuellen Abmessungen anordnen lassen und somit eine optimale Anordnung gegeben ist. Auf diese Weise lassen sich den räumlichen Gegebenheiten und logistischen Anforderungen entsprechende Standorte für die jeweiligen Regale finden.

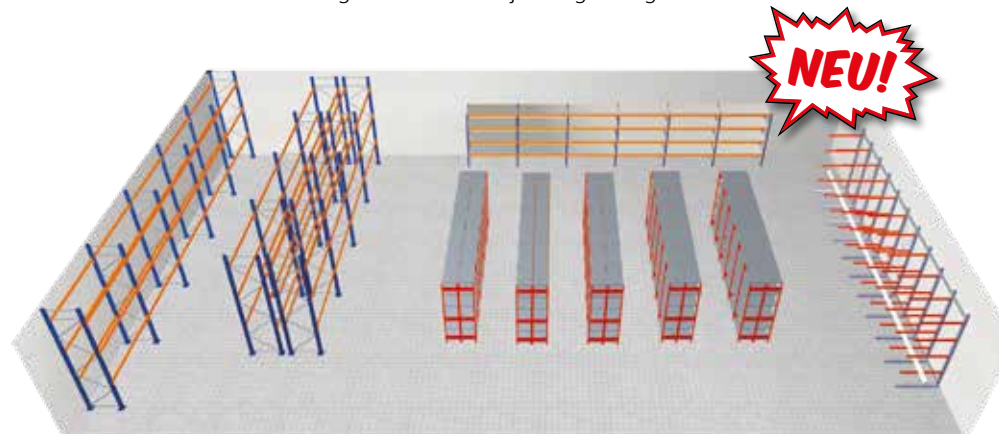



# » Folgt uns auf unseren **Social Media Plattformen**

SCHULTE Lagertechnik goes social – auf diversen Social Media Plattformen und unserer Homepage finden Sie interessante Themen zu Messen, Veranstaltungen und aktuellen Projekten. Nutzen Sie die Möglichkeit und folgen Sie uns!

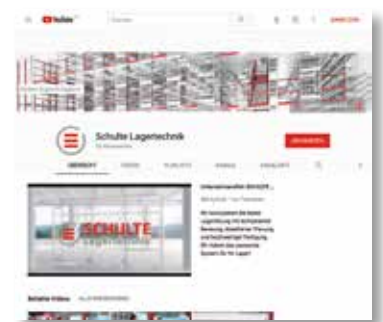





## » Die **SCHULTE-Akademie** Erfolgstraining für unsere Partner

Neben internen Schulungen zur Stärkung der Beratungskompetenz und des Fachwissens unserer Mitarbeiter, bieten wir auch Ihnen in der SCHULTE-Akademie ein Seminar- und Schulungsprogramm rund um SCHULTE Lagertechnik und die Lagerlogistik. Gewinnen Sie noch mehr Kompetenz in Beratung, Planung und Vertrieb.

### **Argumente, die treffen - vom Regal bis zur Lagerlogistik**

Vertriebserfolg braucht treffende Argumente. Das richtige Angebot hat SCHULTE Lagertechnik, ob Industrieregale, Stahlbaubühnen oder Serviceleistungen. Unser modernes Schulungszentrum, die SCHULTE Akademie, bietet Ihnen die Gelegenheit, in praxisnahen Seminar- und Schulungsveranstaltungen Ihre Erfolgspotenziale weiter auszubauen. Damit haben Sie nicht nur die richtigen Produkte, sondern auch die richtigen Argumente sicher auf Ihrer Seite.

### **In der SCHULTE Akademie erwarten Sie zum Beispiel:**

- » Produktschulungen: unsere Lagertechnik in allen Details
- » Händlertagungen: alles Wissenswerte zum erfolgreichen Vertrieb
- » Ausbildung zum zertifizierten Regalprüfer
- » Schulungen zu Softwaretools: Angebotsoptimierung mit Tools wie dem pCon-Planner

Und weil es morgen vielleicht schon bessere Argumente gibt als gestern, aktualisieren wir unser Schulungs- und Seminarangebot permanent.

### **Lagertechnik von Spezialisten erklärt**

Profitieren Sie von unserem Know-how und erlangen Sie kompetentes Wissen über alle Regalssysteme in der Lagertechnik. Nut-

zen Sie die Möglichkeit Ihre Kunden bestmöglich zu beraten und vermitteln Sie die Vorteile der Produkte von SCHULTE Lagertechnik mit überzeugenden Argumenten.

### **Nutzen Sie Ihr volles Vertriebspotenzial**

Gehen Sie an der SCHULTE Akademie gemeinsam mit uns in die Erfolgsoffensive! Wir freuen uns auf Ihre Teilnahme! Informationen zum aktuellen Seminarangebot der SCHULTE Akademie finden Sie im Partnerbereich auf unserer Homepage.





# » Clevere Lagerlösungen aus einer Hand

Wie gelangen Sie zur besten Lagerlösung? Diese Frage treibt uns täglich an. Sie macht unseren Standort in Sundern zum Zentrum unserer Kernkompetenzen in Beratung, Planung und Fertigung. Hier entsteht, was uns ausmacht: hochwertige, flexible und sichere Lagersysteme für hohe Ansprüche.







## Beratung

- Wir beraten und planen individuell für Sie
- Analyse Ihrer Bedarfe, Ihrer Räume sowie Ihrer internen logistischen Abläufe
- Für Sie konzipiertes 3D-Raumnutzungs-konzept
- Unsere Lager für Ihre kundenspezifischen Anforderungen



## Fertigung

- Wir verbinden Vertrieb, Entwicklung und Fertigung
- Bei uns finden Sie Marktnähe, Produktqualität und Lösungskompetenz unter einem Dach
- Profitieren Sie von Qualität, maßgeschneiderten Lagersystemen und persönlicher Betreuung durch jahrelange Erfahrung



## Montage

- Verlassen Sie sich auf eine schnelle und reibungslose Montage
- Unsere Monteure kennen die SCHULTE Lagersysteme in- und auswendig
- Alles wird fachgerecht nach allen Sicherheitskriterien montiert
- Ihr Lagerprojekt wird erfolgreich und gesetzeskonform abgeschlossen



## Service

- Wir erstellen Ihnen zeitnahe Angebote
- Unsere Liefertermine halten wir ein
- Ersatzteile bekommen Sie auch kurzfristig geliefert
- Wir bieten Ihnen zahlreiche Schulungen in der SCHULTE Akademie



## Sicherheit

- Auf die Sicherheit unserer Lager ist Verlass
- Wir bieten Regalinspektionen von Kundenlagern
- Alle Fachbodenregale sind TÜV-geprüft und tragen das RAL-Gütesiegel
- Wir sind Mitglied des Verbandes für Lagertechnik und Betriebseinrichtungen (LBE)
- Profitieren Sie von unserer zehnjährigen Nachkaufgarantie auf unsere Fachbodenregale

# » Fachbodenregale Stecksystem – vielseitig im Design







## **System-Übersicht** ab 18

---

### **Komplettregale** ab 24

---

Fachbodenregale einseitig nutzbar, Kreuzstrebe	24 - 29
Fachbodenregale beidseitig nutzbar, Längenriegel	30 - 35
Doppelregale, Kreuzstrebe	36 - 37
Doppelregale, Längenriegel	38 - 39
Eckregal	40 - 41
<b>EXPRESSLINE</b> und <b>MULTIplus</b> -Set	42 - 43
Projektstory	44 - 45

### **Spezialregale** ab 46

---

Komplettmodule für Kleinteile-Lager	46 - 47
Kanban- / Doppel-Kanbanregal	48 - 49
Schrägbodenregal / Schrägbodenregal XL	50
Bereitstellregal / Kombibodenregal	51
Langgutregal / Schubladenregal	52
Drahtgitterkorbbregal / Kleinteileregale	53
Getränkekistenregal / Weinregal	54
Garderobenregal / Flügeltürschrank	55
Kleinteileregale-Sets	56 - 57
Projektstory	58 - 59

Kfz-Teile-Lagerung	ab 60
Garagenregal-Sets	62
Räderregale	63
Containerregal-Sets	64
Großfach-Räderregale	65
Projektstory	66 - 67

Umweltregale	ab 68
Kleingebinde- / Wannenbodenregal	70 - 71

Lebensmittelregale	ab 72
Aluminium- und Edelstahlregale	72 - 73

### **Zubehör** ab 74

---

<b>MULTIplus</b> -Fachböden	78 - 79
<b>MULTIplus</b> -T-Profile und Tiefenriegel	80 - 81
<b>MULTIplus</b> -T-Profil-Rahmen	82 - 83
Regalkomponenten und Zubehör	84 - 103
Schubladenblöcke	104 - 105
Kästen und Behälter	106 - 111
Regalleitern	112 - 115

# » Fachbodenregale Stecksystem

modular, flexibel, innovativ

- schnelle und einfache Montage, flexibler Umbau möglich
- modulare Anpassung der Regale durch umfangreiches Systemzubehör und Kompatibilität untereinander
- einseitig und beidseitig nutzbar
- geeignet zum Aufbau von Doppelregalen und mehrgeschossigen Regalanlagen
- hohe Flexibilität und einfacher Wechsel der Zubehörteile durch **MULTIplus** Systemlochung
- Bestückung und Entnahme von Hand
- die Belastbarkeit der **MULTIplus** Fachböden lässt sich durch die Stanzung in den Frontkanten sofort erkennen. Ein Überladen wird vermieden.



## » MULTIplus T-Profil

Flexibel in der Höhe  
durch 25 mm-Raster

Die Lochung der **MULTIplus** T-Profile im SCHULTE Stecksystem erfolgt in einem **25 mm-Raster**. In Kombination mit den **MULTIplus85** und **MULTIplus150** Fachböden, die auch eine **Kantenhöhe von 25 mm** haben, ergibt sich eine einzigartige Flexibilität der Höhenverstellbarkeit und Lagerkapazitätsnutzung.

Die Abstimmung zwischen Raster und Fachböden ermöglicht eine optimale Anpassung an die zu lagernden Güter und erlaubt so die höchstmögliche Ausnutzung des Regalvolumens.

## » **MULTIplus** Fachböden

### » **Variable Kantenhöhen** mit 25 und 40 mm

Die Fachböden von SCHULTE Lagertechnik sind mit den Kantenhöhen **25 mm** und **40 mm** erhältlich. Die Belastbarkeiten der Fachböden lassen sich durch die Stanzung in den Frontkanten sofort erkennen.

**TIPP** Unsere **MULTIplus85** und **MULTIplus150** Fachböden bieten Ihnen mit ihrer 25 mm-Kantenhöhe in Kombination mit unserem 25 mm-Raster der T-Profile eine optimale Ausnutzung der Lagerfläche.

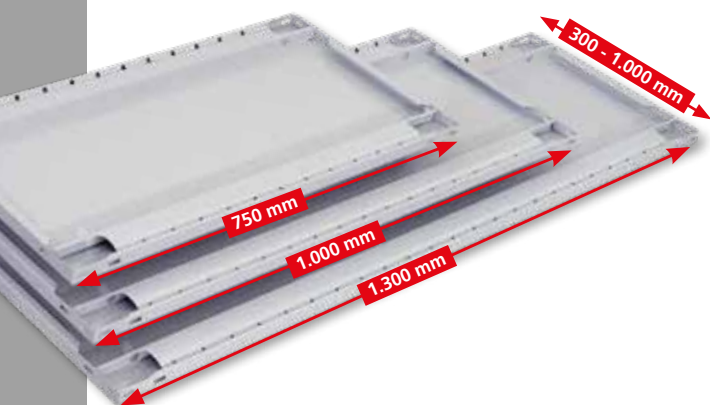
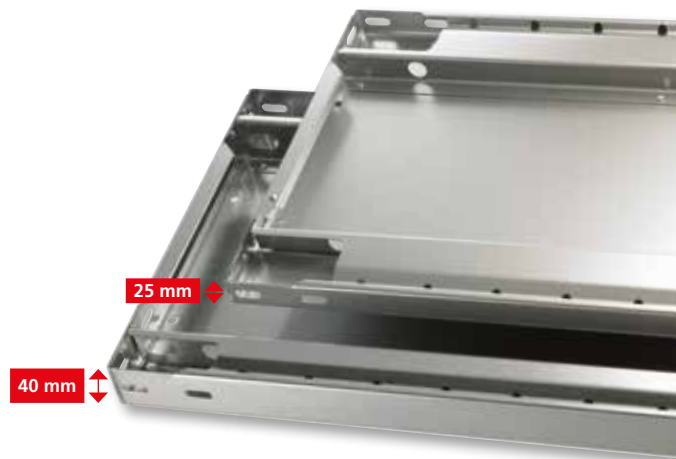

### » **Variable Breiten & Tiefen** für eine optimale Anpassung

Fachböden von SCHULTE Lagertechnik sind in drei verschiedenen Breiten und in einer Vielzahl von Tiefen erhältlich. Dies ermöglicht eine optimale Anpassung an die vorhandene Lagerfläche und das Lagergut.

### » **Variable Fachlasten** für jedes Lagergut

Für unterschiedlichste Anforderungen an die Fachlasten bietet SCHULTE Lagertechnik vier verschiedene Fachbodentypen an.

Die **MULTIplus** Fachböden **MULTIplus85**, **MULTIplus150**, **MULTIplus250** und **MULTIplus330** können Fachlasten von 85 kg bis 330 kg realisieren.

Durch den optionalen Einsatz von Unterzügen kann eine Lastverzeilung erreicht oder gegebenenfalls eine Fachlaststeigerung erreicht werden (siehe Seite 79). Wir beraten Sie gerne.



# FACHBODENREGALE STECKSYSTEM

## » Ein modulares (Steck-) System

für unzählige Kombinationsmöglichkeiten ...

Alle Regale und das gesamte Zubehör lassen sich untereinander kombinieren. Dadurch können die Regale individuell angepasst und branchenspezifisch genutzt werden.

### Vorteile:

- ein einziges System für viele Anforderungen
- spätere Änderungen oder Anpassungen der Regale möglich



## » Oberflächen in vielfältiger Auswahl

Alle Fachböden und T-Profil-Rahmen sind in der Standardausführung sendzimirverzinkt oder pulverbeschichtet in RAL 7035 lichtgrau. Die T-Profil-Rahmen sind auch in RAL 5010 enzianblau, RAL 3000 feuerrot und schwarz erhältlich.

Je nach Auftragsgröße, sind auch Sonderfarben möglich.



### Ausführung Fachböden:

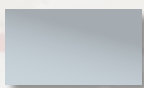

sendzimir-  
verzinkt

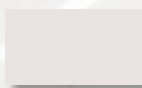

RAL 7035  
lichtgrau

### Ausführungen T-Profil-Rahmen:

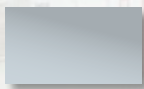

sendzimir-  
verzinkt

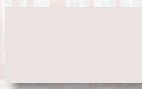

RAL 7035  
lichtgrau



RAL 5010  
enzianblau



RAL 3000  
feuerrot

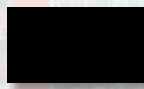

schwarz



## » Einseitig nutzbar

### Aussteifung durch Kreuzstrebe

Kreuzstreben geben den Steckregalen Stabilität durch Einspannen in die Regalrückseiten.

#### Vorteile:

- einfaches Ausrichten des Regals durch Spannschlösser an den Kreuzstreben
- preiswerte Aussteifungsvariante
- ideal zum Aufbau von Regalzeilen vor Wänden

Bestellbeispiele von Komplettregalen mit Kreuzstreben finden Sie ab Seite 25.



## » Beidseitig nutzbar

### Aussteifung durch Längenriegel

Längenriegel werden einfach in das Lochraster der **MULTIplus** T-Profil-Rahmen gesteckt und mit Sicherungsstiften fixiert. Dies gewährleistet eine hohe Standfestigkeit.

#### Vorteile:

- Aussteifungsvariante für die beidseitige Bestückung
- reduzierte Zeiten und Wege durch beidseitige Zugänglichkeit der Ware
- sowohl in Einzel- als auch Doppelregalen kann das Lagergut durchgeschoben werden



Bestellbeispiele von Komplettregalen mit Längenriegeln finden Sie ab Seite 31.

## » Fachbodenregale

mit 25 mm und 40 mm Kantenhöhe



Fachböden sind einer der wichtigsten Bestandteile eines Lagersystems und daher auch für die optimale Ausnutzung der Lagerflächen und Lasten ausgelegt. Die vier **MULTIplus** Fachbodentypen ermöglichen Fachlasten von 85 kg bis 330 kg, je nach Gewicht der Lagerware. Einfach den passenden Boden wählen und in jedes Stecksystem-Regal einsetzen.

Unser Bestseller ist der **MULTIplus150** Fachboden mit seiner einzigartigen Kantenhöhe von 25 mm für diese Fachlast. Er trägt 150 kg und ermöglicht eine präzise Lagerplatzverdichtung dank der Kombination mit der 25 mm-Rasterlochung der **MULTIplus** T-Profile.

# » 4 Fachböden

für alle Anforderungen

## MULTIplus85

### Der Solide

- **85 kg Fachlast:** unter anderem für Arbeitsbekleidung, Elektroinstallationsartikel oder Lagerkästen
- **25 mm Kantenhöhe**
- ideal für den Einsatz bei leichten Lagergütern und Büroregalen

85 KG  SCHULTE  
25 mm



### Unser Bestseller

## MULTIplus150

### Der Alleskönner

- **150 kg Fachlast:** z.B. für Werkzeuge, Farben, Eisenwaren
- für die Fachlast einzigartige **Kantenhöhe von nur 25 mm**
- **Steigerung** der Fachlast auf **220 kg** durch optionale Verstärkungsunterzüge

150 KG  SCHULTE  
25 mm



## MULTIplus250

### Der Kraftprotz

- **250 kg Fachlast:** z.B. für Kanister, Folienrollen, Kabelgebände
- **40 mm Kantenhöhe**
- **Steigerung** der Fachlast auf **330 kg** durch optionale Verstärkungsunterzüge

250 KG  SCHULTE  
40 mm



## MULTIplus330

### Der Titan

- **330 kg Fachlast:** z.B. für Maschinenteile, Motoren, Kugellager
- **40 mm Kantenhöhe**
- **Steigerung** der Fachlast auf **410 kg** durch optionale Verstärkungsunterzüge

330 KG  SCHULTE  
40 mm



## » Fachbodenregale einseitig nutzbar · Aussteifung durch Kreuzstrebe

Fachbodenregale  
Stecksystem

Fachbodenregale  
Schraubsystem

Fachbodenregale  
Büro

Weitspannregale

Palettenregale

Kragarmregale

Regalanlagen & Bühnen



- Höhen:**
- 1.800 mm
  - 2.000 mm
  - 2.300 mm
  - 2.500 mm
  - 3.000 mm
  - 4.000 mm
  - 4.500 mm
  - 5.000 mm
  - 6.000 mm
  - 7.000 mm
  - 7.500 mm

- Tiefen:**
- 300 mm
  - 400 mm
  - 500 mm
  - 600 mm
  - 800 mm
  - 1.000 mm

**Breiten:** 750 / 1.000 / 1.300 mm

### Planung

Bei Komplettregalen werden T-Profile und Tiefenriegel standardmäßig in der Ausführung **MULTIplus** steckbar geliefert.

Alle Komplettregale beinhalten Kreuzstreben, Abdeckkappen und Klemmfüße.

Wünschen Sie vormontierte Rahmen, werden diese bis 2.500 mm Höhe und 600 mm Tiefe gegen Mehrpreis werkseitig genietet (siehe Seite 83).

### Sicherheit

**Regale mit einem Höhen/Tiefen-Verhältnis größer 5:1 müssen gemäß DGUV Regel 108-007 (BGR 234) gegen Kippen gesichert werden.**

#### Beispiel:

Ein Regal mit einer Tiefe von 300 mm und einer Höhe von 2.000 mm muss durch eine Wand-, Fußverankerung oder Kopfverbände gesichert werden (s. Befestigungszubehör, Seite 85 - 89).

Die angegebenen Traglasten gelten für gleichmäßig verteilte Lasten je Regalboden.

### Aufbaumaße

#### Grundregal:

Nennlänge + 60 mm

#### Anbauregal:

Nennlänge + 6 mm

#### Rahmentiefe gesamt:

Nenntiefe + 36 mm

#### Knicklänge:

Alle Bestellschlüsse sind statisch auf eine maximale Knicklänge von 600 mm ausgelegt. Größere Knicklängen auf Anfrage möglich.





### Aussteifung durch Kreuzstrebe

Die Aussteifung der Regale mit Kreuzstrebe ist optimal für die einseitige Nutzung.



### 25 mm Rasterlochung

Die Lochung der MULTIplus T-Profile in einem 25 mm-Raster garantiert eine optimale Lagerkapazitätsnutzung.

## Produktmerkmale

- Aussteifung durch Kreuzstrebe
- einfaches Ausrichten des Regals durch Spannschlösser an den Kreuzstreben
- ideal zum Aufbau von Regalzeilen vor Wänden und als Doppelregal Rücken an Rücken
- Fachböden im Raster von 25 mm in der Höhe verstellbar
- individuelle Anpassung an räumliche Gegebenheiten und das Lagergut durch drei Regalbreiten
- schneller Aufbau durch einfaches Stecken der Fachböden
- preiswerte Aussteifungsvariante
- Erhöhung der Feldlast durch zusätzliche Tiefenriegel möglich

## Die neue Expressline für Topseller



**48 Stunden Versand ab Lager** für die Topseller der Komplettregale **MULTIplus150**.

Weitere Informationen auf **Seite 42**.

## Komplettregale MULTIplus85



Fachbreite 1.000 mm · Fachlast 85 kg											
Tiefe mm				300		400		500		600	
Höhe mm	Feldlast Tonnen	Fachböden	Grundregal	Anbauregal	Grundregal	Anbauregal	Grundregal	Anbauregal	Grundregal	Anbauregal	
Rahmen / Fachböden verzinkt	2.000	1,3 t	5	13130	13135	13140	13145	13150	13155	13160	13165
				128,04 €	91,17 €	138,38 €	100,49 €	148,54 €	109,69 €	158,96 €	119,17 €
	2.500	1,7 t	6	13131	13136	13141	13146	13151	13156	13161	13166
				158,63 €	111,90 €	171,65 €	123,39 €	184,41 €	134,71 €	197,49 €	146,37 €
3.000	2,3 t	7	13132	13137	13142	13147	13152	13157	13162	13167	
			195,92 €	135,97 €	210,60 €	149,12 €	225,01 €	162,10 €	239,80 €	175,46 €	
Zusatz-Fachboden mit 4 Fachbodenträgern			11333-B	11333-B	11344-B	11344-B	11355-B	11355-B	11366-B	11366-B	
			10,86 €	10,86 €	12,52 €	12,52 €	14,17 €	14,17 €	15,87 €	15,87 €	
Rahmen / Fachböden RAL 7035 lichtgrau	2.000	1,3 t	5	33030	33035	33040	33045	33050	33055	33060	33065
				151,54 €	105,91 €	160,81 €	114,50 €	176,15 €	128,63 €	186,00 €	137,46 €
	2.500	1,7 t	6	33031	33036	33041	33046	33051	33056	33061	33066
				189,18 €	130,75 €	200,70 €	141,27 €	219,84 €	158,58 €	232,28 €	169,49 €
3.000	2,3 t	7	33032	33037	33042	33047	33052	33057	33062	33067	
			230,14 €	157,26 €	243,25 €	169,36 €	264,97 €	189,26 €	278,96 €	201,72 €	
Zusatz-Fachboden mit 4 Fachbodenträgern			31330-B	31330-B	31340-B	31340-B	31350-B	31350-B	31360-B	31360-B	
			12,05 €	12,05 €	13,64 €	13,64 €	16,22 €	16,22 €	17,78 €	17,78 €	
Rahmen: RAL 5010 blau Fachböden: verzinkt	2.000	1,3 t	5	13130-B	13135-B	13140-B	13145-B	13150-B	13155-B	13160-B	13165-B
				145,57 €	99,94 €	155,22 €	108,91 €	165,90 €	118,37 €	176,45 €	127,91 €
	2.500	1,7 t	6	13131-B	13136-B	13141-B	13146-B	13151-B	13156-B	13161-B	13166-B
				182,02 €	123,59 €	194,00 €	134,56 €	207,54 €	146,28 €	220,82 €	158,03 €
3.000	2,3 t	7	13132-B	13137-B	13142-B	13147-B	13152-B	13157-B	13162-B	13167-B	
			221,78 €	148,91 €	235,42 €	161,53 €	250,61 €	174,90 €	265,60 €	188,36 €	
Zusatz-Fachboden mit 4 Fachbodenträgern			11333-B	11333-B	11344-B	11344-B	11355-B	11355-B	11366-B	11366-B	
			10,86 €	10,86 €	12,52 €	12,52 €	14,17 €	14,17 €	15,87 €	15,87 €	









## Komplettregale MULTIplus330

Fachbreite 1.000 mm · Fachlast 330 kg

	Höhe mm	Feldlast Tonnen	Tiefe mm	Fachböden	300		400		500		600		800	
					Grundregal	Anbauregal	Grundregal	Anbauregal	Grundregal	Anbauregal	Grundregal	Anbauregal	Grundregal	Anbauregal
Rahmen / Fachböden verzinkt	2.000	2,1 t	5	5	13930	13935	13940	13945	13950	13955	13960	13965	13980	13985
					162,28 €	122,24 €	188,72 €	147,15 €	196,63 €	153,63 €	213,24 €	170,23 €	258,03 €	210,01 €
	2.500	2,3 t	6	6	13931	13936	13941	13946	13951	13956	13961	13966	13981	13986
					205,82 €	152,23 €	237,96 €	182,32 €	247,84 €	190,29 €	271,58 €	212,12 €	322,85 €	258,62 €
	3.000	2,3 t	7	7	13932	13937	13942	13947	13952	13957	13962	13967	13982	13987
					234,96 €	175,01 €	270,75 €	209,27 €	280,68 €	217,77 €	306,78 €	242,44 €	362,63 €	294,71 €
Zusatz-Fachboden mit 4 Fachbodenträgern				17430-B	17430-B	17440-B	17440-B	17450-B	17450-B	17460-B	17460-B	17480-B	17480-B	
				16,44 €	16,44 €	21,11 €	21,11 €	22,12 €	22,12 €	25,44 €	25,44 €	32,40 €	32,40 €	
Rahmen / Fachböden RAL 7035 lichtgrau	2.000	2,1 t	5	5	33830	33835	33840	33845	33850	33855	33860	33865	33880	33885
					196,82 €	146,75 €	216,41 €	165,33 €	239,54 €	186,63 €	259,36 €	204,92 €	281,26 €	223,28 €
	2.500	2,3 t	6	6	33831	33836	33841	33846	33851	33856	33861	33866	33881	33886
					249,12 €	182,56 €	272,90 €	205,00 €	301,13 €	230,80 €	325,33 €	252,96 €	352,56 €	275,46 €
	3.000	2,3 t	7	7	33832	33837	33842	33847	33852	33857	33862	33867	33882	33887
					281,10 €	208,22 €	307,73 €	233,84 €	338,64 €	262,93 €	365,17 €	287,93 €	393,00 €	312,21 €
Zusatz-Fachboden mit 4 Fachbodenträgern				37430-B	37430-B	37440-B	37440-B	37450-B	37450-B	37460-B	37460-B	37480-B	37480-B	
				19,33 €	19,33 €	22,85 €	22,85 €	26,75 €	26,75 €	30,10 €	30,10 €	33,06 €	33,06 €	
Rahmen: RAL 5010 blau Fachböden: verzinkt	2.000	2,1 t	5	5	13930-B	13935-B	13940-B	13945-B	13950-B	13955-B	13960-B	13965-B	13980-B	13985-B
					182,33 €	132,26 €	207,73 €	156,65 €	216,42 €	163,52 €	236,09 €	181,65 €	277,96 €	219,97 €
	2.500	2,3 t	6	6	13931-B	13936-B	13941-B	13946-B	13951-B	13956-B	13961-B	13966-B	13981-B	13986-B
					231,73 €	165,18 €	262,48 €	194,58 €	273,40 €	203,07 €	297,40 €	225,03 €	348,59 €	271,49 €
	3.000	2,3 t	7	7	13932-B	13937-B	13942-B	13947-B	13952-B	13957-B	13962-B	13967-B	13982-B	13987-B
					260,82 €	187,94 €	295,58 €	221,69 €	306,28 €	230,57 €	332,59 €	255,34 €	388,36 €	307,58 €
Zusatz-Fachboden mit 4 Fachbodenträgern				17430-B	17430-B	17440-B	17440-B	17450-B	17450-B	17460-B	17460-B	17480-B	17480-B	
				16,44 €	16,44 €	21,11 €	21,11 €	22,12 €	22,12 €	25,44 €	25,44 €	32,40 €	32,40 €	

### Was ist Fachlast und was ist Feldlast?



Die **Fachlast** beschreibt die maximale Belastung eines einzelnen Fachbodens bei gleichmäßig verteilter Last.

Die **Feldlast** beschreibt die maximal zulässige Belastung eines Regalfeldes. Sie ist abhängig von der Belastbarkeit der T-Profil-Rahmen.

**WICHTIG:** Die Summe der tatsächlichen Fachlasten darf die maximale Feldlast - nach Vorschrift DGUV Regel 108-007 (BGR 234) - nicht überschreiten.







## » Kleinteilelagerung

mit optimaler Anpassung



## » Fachbodenregale beidseitig nutzbar · Aussteifung durch Längenriegel

Fachbodenregale  
Stecksystem

Fachbodenregale  
Schraubsystem

Fachbodenregale  
Büro

Weitspannregale

Palettenregale

Kragarmregale

Regalanlagen & Bühnen



- Höhen:**
- 1.800 mm
  - 2.000 mm
  - 2.300 mm
  - 2.500 mm
  - 3.000 mm
  - 4.000 mm
  - 4.500 mm
  - 5.000 mm
  - 6.000 mm
  - 7.000 mm
  - 7.500 mm

- Tiefen:**
- 300 mm
  - 400 mm
  - 500 mm
  - 600 mm
  - 800 mm
  - 1.000 mm

- Breiten:**
- 750 / 1.000 / 1.300 mm

### Planung

Bei Komplettregalen werden T-Profile und Tiefenriegel standardmäßig in der Ausführung **MULTIplus** steckbar geliefert.

Alle Komplettregale beinhalten Abdeckkappen und Klemmfüße.

Wünschen Sie vormontierte Rahmen, werden diese bis 2.500 mm Höhe und 600 mm Tiefe gegen Mehrpreis werkseitig genietet (siehe Seite 83).

### Sicherheit

**Regale mit einem Höhen/Tiefen-Verhältnis größer 5:1 müssen gemäß DGUV Regel 108-007 (BGR 234) gegen Kippen gesichert werden.**

#### Beispiel:

Ein Regal mit einer Tiefe von 300 mm und einer Höhe von 2.000 mm muss durch eine Wand-, Fußverankerung oder Kopfverbände gesichert werden (s. Befestigungszubehör, Seite 85 - 89).

Die angegebenen Traglasten gelten für gleichmäßig verteilte Lasten je Regalboden.

### Aufbaumaße

**Grundregal:**  
Nennlänge + 60 mm

**Anbauregal:**  
Nennlänge + 6 mm

**Rahmentiefe gesamt:**  
Nenntiefe + 36 mm

**Knicklänge:**  
Alle Bestellvorschläge sind statisch auf eine maximale Knicklänge von 600 mm ausgelegt. Größere Knicklängen auf Anfrage möglich.



### Aussteifung durch Längenriegel

Die Montage durch Längenriegel ermöglicht eine beidseitige Nutzung der Regale.



### 25 mm Rasterlochung

Die Lochung der MULTIplus T-Profile in einem 25 mm-Raster garantiert eine optimale Lagerkapazitätsnutzung.

## Produktmerkmale

- Aussteifung durch Längenriegel
- beidseitige Bestückung und Entnahme der Lagerware
- individuelle Anpassung an räumliche Gegebenheiten und das Lagergut durch drei Regalbreiten
- Fachböden im Raster von 25 mm in der Höhe verstellbar
- schneller Aufbau durch einfaches Stecken der Fachböden
- kürzere Kommissionierwege durch beidseitige Nutzbarkeit
- Erhöhung der Feldlast durch zusätzliche Tiefenriegel möglich



## Komplettregale MULTIplus85

Fachbreite 1.000 mm · Fachlast 85 kg											
Tiefe mm				300		400		500		600	
Höhe mm	Feldlast Tonnen	Fachböden	Grundregal	Anbauregal	Grundregal	Anbauregal	Grundregal	Anbauregal	Grundregal	Anbauregal	
Rahmen / Fachböden verzinkt	2.000	1,3 t	5	13130-LR	13135-LR	13140-LR	13145-LR	13150-LR	13155-LR	13160-LR	13165-LR
				140,63 €	107,45 €	150,97 €	116,77 €	161,12 €	125,97 €	171,55 €	135,44 €
	2.500	1,4 t	6	13131-LR	13136-LR	13141-LR	13146-LR	13151-LR	13156-LR	13161-LR	13166-LR
				181,20 €	138,15 €	194,22 €	149,64 €	206,97 €	160,97 €	220,06 €	172,62 €
3.000	1,5 t	7	13132-LR	13137-LR	13142-LR	13147-LR	13152-LR	13157-LR	13162-LR	13167-LR	
			211,11 €	158,54 €	225,79 €	171,69 €	240,20 €	184,67 €	254,99 €	198,02 €	
Zusatz-Fachboden mit 4 Fachbodenträgern			11333-B	11333-B	11344-B	11344-B	11355-B	11355-B	11366-B	11366-B	
			12,05 €	10,86 €	12,52 €	12,52 €	14,17 €	14,17 €	15,87 €	15,87 €	
Rahmen / Fachböden RAL 7035 lichtgrau	2.000	1,3 t	5	33030-LR	33035-LR	33040-LR	33045-LR	33050-LR	33055-LR	33060-LR	33065-LR
				167,69 €	125,74 €	176,95 €	134,33 €	192,29 €	148,46 €	202,15 €	157,29 €
	2.500	1,4 t	6	33031-LR	33036-LR	33041-LR	33046-LR	33051-LR	33056-LR	33061-LR	33066-LR
				217,09 €	162,35 €	228,61 €	172,86 €	247,75 €	190,18 €	260,18 €	201,08 €
3.000	1,5 t	7	33032-LR	33037-LR	33042-LR	33047-LR	33052-LR	33057-LR	33062-LR	33067-LR	
			250,67 €	185,17 €	263,77 €	197,26 €	285,50 €	217,16 €	299,49 €	229,63 €	
Zusatz-Fachboden mit 4 Fachbodenträgern			31330-B	31330-B	31340-B	31340-B	31350-B	31350-B	31360-B	31360-B	
			12,05 €	12,05 €	13,64 €	13,64 €	16,22 €	16,22 €	17,78 €	17,78 €	
Rahmen: blau RAL 5010 Fachböden: verzinkt	2.000	1,3 t	5	13130-LR-B	13135-LR-B	13140-LR-B	13145-LR-B	13150-LR-B	13155-LR-B	13160-LR-B	13165-LR-B
				158,16 €	116,21 €	167,81 €	125,19 €	178,48 €	134,65 €	189,04 €	144,19 €
	2.500	1,4 t	6	13131-LR-B	13136-LR-B	13141-LR-B	13146-LR-B	13151-LR-B	13156-LR-B	13161-LR-B	13166-LR-B
				204,59 €	149,85 €	216,57 €	160,82 €	230,11 €	172,54 €	243,39 €	184,29 €
3.000	1,5 t	7	13132-LR-B	13137-LR-B	13142-LR-B	13147-LR-B	13152-LR-B	13157-LR-B	13162-LR-B	13167-LR-B	
			236,97 €	171,47 €	250,61 €	184,10 €	265,80 €	197,47 €	280,79 €	210,92 €	
Zusatz-Fachboden mit 4 Fachbodenträgern			11333-B	11333-B	11344-B	11344-B	11355-B	11355-B	11366-B	11366-B	
			10,86 €	10,86 €	12,52 €	12,52 €	14,17 €	14,17 €	15,87 €	15,87 €	

Alle Preise ohne Bestückung. Die Tabellen zeigen Bestellbeispiele. Weitere Abmessungen und Ausführungen auf Anfrage.



## Komplettregale MULTIplus150

Fachbreite 750 mm · Fachlast 150 kg															
			Tiefe mm		300		400		500		600		800		
			Höhe mm	Feldlast Tonnen	Fachböden	Grundregal	Anbauregal	Grundregal	Anbauregal	Grundregal	Anbauregal	Grundregal	Anbauregal	Grundregal	Anbauregal
Rahmen/Fachböden verzinkt	2.000	1,3 t	5	12730-75-LR	12735-75-LR	12740-75-LR	12745-75-LR	12750-75-LR	12755-75-LR	12760-75-LR	12765-75-LR	12780-75-LR	12785-75-LR	12730-75-LR	12735-75-LR
				135,17 €	101,99 €	142,96 €	108,76 €	150,62 €	115,47 €	158,17 €	122,06 €	189,15 €	150,65 €		
	2.500	1,6 t	6	12731-75-LR	12736-75-LR	12741-75-LR	12746-75-LR	12751-75-LR	12756-75-LR	12761-75-LR	12766-75-LR	12781-75-LR	12786-75-LR	12731-75-LR	12736-75-LR
				173,77 €	130,73 €	183,73 €	139,16 €	193,50 €	147,49 €	203,13 €	155,70 €	241,74 €	190,72 €		
3.000	1,6 t	7	12732-75-LR	12737-75-LR	12742-75-LR	12747-75-LR	12752-75-LR	12757-75-LR	12762-75-LR	12767-75-LR	12782-75-LR	12787-75-LR	12732-75-LR	12737-75-LR	
			203,18 €	150,61 €	214,29 €	160,19 €	225,20 €	169,67 €	235,97 €	179,00 €	279,81 €	219,27 €			
Zusatz-Fachboden mit 4 Fachbodenträgern				17203-B	17203-B	17204-B	17204-B	17205-B	17205-B	17206-B	17206-B	17208-B	17208-B	17203-B	17203-B
				10,35 €	10,35 €	11,50 €	11,50 €	12,65 €	12,65 €	13,78 €	13,78 €	19,02 €	19,02 €	10,35 €	10,35 €
Rahmen/Fachböden RAL 7035 lichtgrau	2.000	1,3 t	5	32630-75-LR	32635-75-LR	32640-75-LR	32645-75-LR	32650-75-LR	32655-75-LR	32660-75-LR	32665-75-LR	32680-75-LR	32685-75-LR	32630-75-LR	32635-75-LR
				161,86 €	119,91 €	168,74 €	126,12 €	181,69 €	137,86 €	189,27 €	144,41 €	220,26 €	173,04 €		
	2.500	1,6 t	6	32631-75-LR	32636-75-LR	32641-75-LR	32646-75-LR	32651-75-LR	32656-75-LR	32661-75-LR	32666-75-LR	32681-75-LR	32686-75-LR	32631-75-LR	32636-75-LR
				209,01 €	154,28 €	217,67 €	161,93 €	233,95 €	176,38 €	243,65 €	184,55 €	282,25 €	219,60 €		
3.000	1,6 t	7	32632-75-LR	32637-75-LR	32642-75-LR	32647-75-LR	32652-75-LR	32657-75-LR	32662-75-LR	32667-75-LR	32682-75-LR	32687-75-LR	32632-75-LR	32637-75-LR	
			242,15 €	176,65 €	251,92 €	185,40 €	270,30 €	201,96 €	281,10 €	211,24 €	324,58 €	251,55 €			
Zusatz-Fachboden mit 4 Fachbodenträgern				37203-B	37203-B	37204-B	37204-B	37205-B	37205-B	37206-B	37206-B	37208-B	37208-B	37203-B	37203-B
				11,61 €	11,61 €	12,72 €	12,72 €	14,82 €	14,82 €	15,93 €	15,93 €	21,18 €	21,18 €	11,61 €	11,61 €
Rahmen: RAL 5010 blau Fachböden: verzinkt	2.000	1,3 t	5	12730-75-LR-B	12735-75-LR-B	12740-75-LR-B	12745-75-LR-B	12750-75-LR-B	12755-75-LR-B	12760-75-LR-B	12765-75-LR-B	12780-75-LR-B	12785-75-LR-B	12730-75-LR-B	12735-75-LR-B
				152,70 €	110,76 €	159,80 €	117,18 €	167,98 €	124,15 €	175,66 €	130,81 €	206,59 €	159,38 €		
	2.500	1,6 t	6	12731-75-LR-B	12736-75-LR-B	12741-75-LR-B	12746-75-LR-B	12751-75-LR-B	12756-75-LR-B	12761-75-LR-B	12766-75-LR-B	12781-75-LR-B	12786-75-LR-B	12731-75-LR-B	12736-75-LR-B
				197,17 €	142,43 €	206,08 €	150,34 €	216,63 €	159,06 €	226,46 €	167,36 €	265,00 €	202,35 €		
3.000	1,6 t	7	12732-75-LR-B	12737-75-LR-B	12742-75-LR-B	12747-75-LR-B	12752-75-LR-B	12757-75-LR-B	12762-75-LR-B	12767-75-LR-B	12782-75-LR-B	12787-75-LR-B	12732-75-LR-B	12737-75-LR-B	
			229,04 €	163,54 €	239,11 €	172,60 €	250,81 €	182,48 €	261,77 €	191,90 €	305,55 €	232,14 €			
Zusatz-Fachboden mit 4 Fachbodenträgern				17203-B	17203-B	17204-B	17204-B	17205-B	17205-B	17206-B	17206-B	17208-B	17208-B	17203-B	17203-B
				10,35 €	10,35 €	11,50 €	11,50 €	12,65 €	12,65 €	13,78 €	13,78 €	19,02 €	19,02 €	10,35 €	10,35 €

Fachbreite 1.000 mm · Fachlast 150 kg															
			Tiefe mm		300		400		500		600		800		
			Höhe mm	Feldlast Tonnen	Fachböden	Grundregal	Anbauregal	Grundregal	Anbauregal	Grundregal	Anbauregal	Grundregal	Anbauregal	Grundregal	Anbauregal
Rahmen/Fachböden verzinkt	2.000	1,3 t	5	12730-LR	12735-LR	12740-LR	12745-LR	12750-LR	12755-LR	12760-LR	12765-LR	12780-LR	12785-LR	12730-LR	12735-LR
				144,91 €	111,73 €	157,59 €	123,39 €	168,99 €	133,83 €	180,93 €	144,83 €	206,16 €	167,67 €		
	2.500	1,4 t	6	12731-LR	12736-LR	12741-LR	12746-LR	12751-LR	12756-LR	12761-LR	12766-LR	12781-LR	12786-LR	12731-LR	12736-LR
				186,34 €	143,30 €	202,16 €	157,59 €	216,41 €	170,41 €	231,32 €	183,89 €	263,03 €	212,01 €		
3.000	1,5 t	7	12732-LR	12737-LR	12742-LR	12747-LR	12752-LR	12757-LR	12762-LR	12767-LR	12782-LR	12787-LR	12732-LR	12737-LR	
			217,11 €	164,54 €	235,05 €	180,96 €	251,21 €	195,68 €	268,13 €	211,16 €	303,92 €	243,38 €			
Zusatz-Fachboden mit 4 Fachbodenträgern				17230-B	17230-B	17240-B	17240-B	17250-B	17250-B	17260-B	17260-B	17280-B	17280-B	17230-B	17230-B
				11,72 €	11,72 €	13,84 €	13,84 €	15,74 €	15,74 €	17,75 €	17,75 €	21,84 €	21,84 €	11,72 €	11,72 €
Rahmen/Fachböden RAL 7035 lichtgrau	2.000	1,3 t	5	32630-LR	32635-LR	32640-LR	32645-LR	32650-LR	32655-LR	32660-LR	32665-LR	32680-LR	32685-LR	32630-LR	32635-LR
				169,21 €	127,26 €	182,38 €	139,76 €	199,94 €	156,11 €	213,38 €	168,52 €	239,16 €	191,94 €		
	2.500	1,4 t	6	32631-LR	32636-LR	32641-LR	32646-LR	32651-LR	32656-LR	32661-LR	32666-LR	32681-LR	32686-LR	32631-LR	32636-LR
				218,91 €	164,17 €	235,12 €	179,37 €	256,93 €	199,36 €	273,66 €	214,56 €	306,01 €	243,37 €		
3.000	1,5 t	7	32632-LR	32637-LR	32642-LR	32647-LR	32652-LR	32657-LR	32662-LR	32667-LR	32682-LR	32687-LR	32632-LR	32637-LR	
			252,79 €	187,29 €	271,37 €	204,86 €	296,21 €	227,87 €	315,21 €	245,35 €	351,40 €	278,37 €			
Zusatz-Fachboden mit 4 Fachbodenträgern				37230-B	37230-B	37240-B	37240-B	37250-B	37250-B	37260-B	37260-B	37280-B	37280-B	37230-B	37230-B
				12,36 €	12,36 €	14,72 €	14,72 €	17,75 €	17,75 €	20,03 €	20,03 €	24,24 €	24,24 €	12,36 €	12,36 €
Rahmen: RAL 5010 blau Fachböden: verzinkt	2.000	1,3 t	5	12730-LR-B	12735-LR-B	12740-LR-B	12745-LR-B	12750-LR-B	12755-LR-B	12760-LR-B	12765-LR-B	12780-LR-B	12785-LR-B	12730-LR-B	12735-LR-B
				162,45 €	120,50 €	174,42 €	131,81 €	186,35 €	142,51 €	198,42 €	153,57 €	223,61 €	176,39 €		
	2.500	1,4 t	6	12731-LR-B	12736-LR-B	12741-LR-B	12746-LR-B	12751-LR-B	12756-LR-B	12761-LR-B	12766-LR-B	12781-LR-B	12786-LR-B	12731-LR-B	12736-LR-B
				209,73 €	154,99 €	224,51 €	168,76 €	239,55 €	181,98 €	254,65 €	195,55 €	286,29 €	223,64 €		
3.000	1,5 t	7	12732-LR-B	12737-LR-B	12742-LR-B	12747-LR-B	12752-LR-B	12757-LR-B	12762-LR-B	12767-LR-B	12782-LR-B	12787-LR-B	12732-LR-B	12737-LR-B	
			242,97 €	177,47 €	259,88 €	193,37 €	276,82 €	208,48 €	293,93 €	224,06 €	329,66 €	256,24 €			
Zusatz-Fachboden mit 4 Fachbodenträgern				17230-B	17230-B	17240-B	17240-B	17250-B	17250-B	17260-B	17260-B	17280-B	17280-B	17230-B	17230-B
				11,72 €	11,72 €	13,84 €	13,84 €	15,74 €	15,74 €	17,75 €	17,75 €	21,84 €	21,84 €	11,72 €	11,72 €

Fachbreite 1.300 mm · Fachlast 150 kg															
			Tiefe mm		300		400		500		600		800		
			Höhe mm	Feldlast Tonnen	Fachböden	Grundregal	Anbauregal	Grundregal	Anbauregal	Grundregal	Anbauregal	Grundregal	Anbauregal	Grundregal	Anbauregal
Rahmen/Fachböden verzinkt	2.000	1,3 t	5	12730-130-LR	12735-130-LR	12740-130-LR	12745-130-LR	12750-130-LR	12755-130-LR	12760-130-LR	12765-130-LR	12780-130-LR	12785-130-LR	12730-130-LR	12735-130-LR
				180,93 €	147,76 €	194,48 €	160,28 €	207,72 €	172,57 €	220,97 €	184,86 €	283,30 €	244,81 €		
	2.500	1,4 t	6	12731-130-LR	12736-130-LR	12741-130-LR	12746-130-LR	12751-130-LR	12756-130-LR	12761-130-LR	12766-130-LR	12781-130-LR	12786-130-LR	12731-130-LR	12736-130-LR
				231,52 €	188,48 €	248,38 €	203,81 €	264,85 €	218,84 €	281,32 €	233,88 €	357,55 €	306,53 €		
3.000	1,5 t	7	12732-130-LR	12737-130-LR	12742-130-LR	12747-130-LR	12752-130-LR	12757-130-LR	12762-130-LR	12767-130-LR	12782-130-LR	12787-130-LR	12732-130-LR	12737-130-LR	
			268,19 €	215,62 €	287,35 €	233,25 €	306,09 €	250,56 €	324,83 €	267,86 €	412,57 €	352,03 €			
Zusatz-Fachboden mit 4 Fachbodenträgern				17530-B	17530-B	17540-B	17540-B	17550-B	17550-B	17560-B	17560-B	17580-B	17580-B	17530-B	17530-B
				17,62 €	17,62 €	19,92 €	19,92 €	22,19 €	22,19 €	24,46 €	24,46 €	35,97 €	35,97 €	17,62 €	17,62 €
Rahmen/Fachböden RAL 7035 lichtgrau	2.000	1,3 t	5	32630-130-LR	32635-130-LR	32640-130-LR	32645-130-LR	32650-130-LR	32655-130-LR	32660-130-LR	32665-130-LR	32680-130-LR	32685-130-LR	32630-130-LR	32635-130-LR
				210,62 €	168,67 €	222,60 €	179,98 €	248,36 €	204,52 €	261,14 €	216,28 €	345,07 €	297,85 €		
	2.500	1,4 t	6	32631-130-LR	32636-130-LR	32641-130-LR	32646-130-LR	32651-130-LR	32656-130-LR	32661-130-LR	32666-130-LR	32681-130-LR	32686-130-LR	32631-130-LR	32636-130-LR
				269,88 €	215,14 €	284,66 €	228,91 €	316,30 €	258,73 €	332,25 €	273,15 €	434,39 €	371,74 €		
3.000	1,5 t	7	32632-130-LR	32637-130-LR	32642-130-LR	32647-130-LR	32652-130-LR	32657-130-LR	32662-130-LR	32667-130-LR	32682-130-LR	32687-130-LR	32632-130-LR	32637-130-LR	
			311,20 €	245,70 €	328,10 €	261,59 €	364,41 €	296,07 €	382						





## Komplettregale MULTIplus250

### Fachbreite 750 mm · Fachlast 250 kg

	Tiefe mm			300		400		500		600		800	
	Höhe mm	Feldlast Tonnen	Fachböden	Grundregal	Anbauregal	Grundregal	Anbauregal	Grundregal	Anbauregal	Grundregal	Anbauregal	Grundregal	Anbauregal
Rahmen/Fachböden verzinkt	2.000	1,3 t	5	12930-75-LR 143,49 €	12935-75-LR 110,31 €	12940-75-LR 153,56 €	12945-75-LR 119,36 €	12950-75-LR 163,34 €	12955-75-LR 128,18 €	12960-75-LR 173,17 €	12965-75-LR 137,06 €	12980-75-LR 205,61 €	12985-75-LR 167,11 €
	2.500	1,7 t	6	12931-75-LR 183,34 €	12936-75-LR 140,30 €	12941-75-LR 196,04 €	12946-75-LR 151,47 €	12951-75-LR 212,77 €	12956-75-LR 162,34 €	12961-75-LR 220,71 €	12966-75-LR 173,27 €	12981-75-LR 261,07 €	12986-75-LR 210,06 €
	3.000	1,8 t	7	12932-75-LR 214,69 €	12937-75-LR 162,12 €	12942-75-LR 228,99 €	12947-75-LR 174,89 €	12952-75-LR 242,87 €	12957-75-LR 187,34 €	12962-75-LR 256,82 €	12967-75-LR 199,86 €	12982-75-LR 302,72 €	12987-75-LR 242,17 €
	Zusatz-Fachboden mit 4 Fachbodenträgern			17303-B 12,29 €	17303-B 12,29 €	17304-B 13,90 €	17304-B 13,90 €	17305-B 15,47 €	17305-B 15,47 €	17306-B 17,06 €	17306-B 17,06 €	17308-B 22,59 €	17308-B 22,59 €
Rahmen/Fachböden RAL 7035 lichtgrau	2.000	1,3 t	5	32830-75-LR 170,45 €	32835-75-LR 128,51 €	32840-75-LR 180,15 €	32845-75-LR 137,53 €	32850-75-LR 191,26 €	32855-75-LR 147,43 €	32860-75-LR 202,09 €	32865-75-LR 157,24 €	32880-75-LR 237,47 €	32885-75-LR 190,25 €
	2.500	1,7 t	6	32831-75-LR 218,91 €	32836-75-LR 164,17 €	32841-75-LR 230,95 €	32846-75-LR 175,21 €	32851-75-LR 245,01 €	32856-75-LR 187,44 €	32861-75-LR 258,62 €	32866-75-LR 199,52 €	32881-75-LR 302,50 €	32886-75-LR 239,85 €
	3.000	1,8 t	7	32832-75-LR 254,04 €	32837-75-LR 188,54 €	32842-75-LR 267,76 €	32847-75-LR 201,25 €	32852-75-LR 283,55 €	32857-75-LR 215,22 €	32862-75-LR 298,92 €	32867-75-LR 229,05 €	32882-75-LR 348,93 €	32887-75-LR 275,51 €
	Zusatz-Fachboden mit 4 Fachbodenträgern			37303-B 13,61 €	37303-B 13,61 €	37304-B 15,28 €	37304-B 15,28 €	37305-B 17,01 €	37305-B 17,01 €	37306-B 18,77 €	37306-B 18,77 €	37308-B 24,90 €	37308-B 24,90 €
Rahmen: RAL 5010 blau Fachböden: verzinkt	2.000	1,3 t	5	12930-75-LR-B 161,02 €	12935-75-LR-B 119,08 €	12940-75-LR-B 170,40 €	12945-75-LR-B 127,78 €	12950-75-LR-B 180,70 €	12955-75-LR-B 136,86 €	12960-75-LR-B 190,66 €	12965-75-LR-B 145,80 €	12980-75-LR-B 223,05 €	12985-75-LR-B 175,84 €
	2.500	1,7 t	6	12931-75-LR-B 206,74 €	12936-75-LR-B 152,00 €	12941-75-LR-B 218,39 €	12946-75-LR-B 162,64 €	12951-75-LR-B 231,47 €	12956-75-LR-B 173,90 €	12961-75-LR-B 244,04 €	12966-75-LR-B 184,94 €	12981-75-LR-B 284,34 €	12986-75-LR-B 221,69 €
	3.000	1,8 t	7	12932-75-LR-B 240,56 €	12937-75-LR-B 175,05 €	12942-75-LR-B 253,81 €	12947-75-LR-B 187,30 €	12952-75-LR-B 268,47 €	12957-75-LR-B 200,14 €	12962-75-LR-B 282,62 €	12967-75-LR-B 212,76 €	12982-75-LR-B 328,45 €	12987-75-LR-B 255,04 €
	Zusatz-Fachboden mit 4 Fachbodenträgern			17303-B 12,29 €	17303-B 12,29 €	17304-B 13,90 €	17304-B 13,90 €	17305-B 15,47 €	17305-B 15,47 €	17306-B 17,06 €	17306-B 17,06 €	17308-B 22,59 €	17308-B 22,59 €

### Fachbreite 1.000 mm · Fachlast 250 kg

	Tiefe mm			300		400		500		600		800	
	Höhe mm	Feldlast Tonnen	Fachböden	Grundregal	Anbauregal	Grundregal	Anbauregal	Grundregal	Anbauregal	Grundregal	Anbauregal	Grundregal	Anbauregal
Rahmen/Fachböden verzinkt	2.000	1,3 t	5	12930-LR 158,61 €	12935-LR 125,43 €	12940-LR 172,91 €	12945-LR 138,71 €	12950-LR 190,28 €	12955-LR 155,12 €	12960-LR 203,96 €	12965-LR 167,85 €	12980-LR 231,41 €	12985-LR 192,91 €
	2.500	1,7 t	6	12931-LR 202,35 €	12936-LR 159,31 €	12941-LR 220,12 €	12946-LR 175,55 €	12951-LR 241,54 €	12956-LR 195,54 €	12961-LR 258,53 €	12966-LR 211,10 €	12981-LR 292,91 €	12986-LR 241,89 €
	3.000	1,8 t	7	12932-LR 236,14 €	12937-LR 183,57 €	12942-LR 256,36 €	12947-LR 202,27 €	12952-LR 280,87 €	12957-LR 225,34 €	12962-LR 300,22 €	12967-LR 243,26 €	12982-LR 339,13 €	12987-LR 278,58 €
	Zusatz-Fachboden mit 4 Fachbodenträgern			17330-B 14,73 €	17330-B 14,73 €	17340-B 17,19 €	17340-B 17,19 €	17350-B 20,28 €	17350-B 20,28 €	17360-B 22,63 €	17360-B 22,63 €	17380-B 27,17 €	17380-B 27,17 €
Rahmen/Fachböden RAL 7035 lichtgrau	2.000	1,3 t	5	32830-LR 188,70 €	32835-LR 146,76 €	32840-LR 198,24 €	32845-LR 155,62 €	32850-LR 219,01 €	32855-LR 175,17 €	32860-LR 236,83 €	32865-LR 191,98 €	32880-LR 258,00 €	32885-LR 210,78 €
	2.500	1,7 t	6	32831-LR 241,89 €	32836-LR 187,15 €	32841-LR 253,74 €	32846-LR 197,99 €	32851-LR 279,39 €	32856-LR 221,82 €	32861-LR 301,39 €	32866-LR 242,29 €	32881-LR 328,21 €	32886-LR 265,56 €
	3.000	1,8 t	7	32832-LR 279,95 €	32837-LR 214,45 €	32842-LR 293,44 €	32847-LR 226,93 €	32852-LR 322,75 €	32857-LR 254,42 €	32862-LR 347,92 €	32867-LR 278,05 €	32882-LR 378,02 €	32887-LR 304,61 €
	Zusatz-Fachboden mit 4 Fachbodenträgern			37330-B 16,54 €	37330-B 16,54 €	37340-B 18,17 €	37340-B 18,17 €	37350-B 21,84 €	37350-B 21,84 €	37360-B 25,00 €	37360-B 25,00 €	37380-B 28,29 €	37380-B 28,29 €
Rahmen: RAL 5010 blau Fachböden: verzinkt	2.000	1,3 t	5	12930-LR-B 176,14 €	12935-LR-B 134,19 €	12940-LR-B 189,74 €	12945-LR-B 147,13 €	12950-LR-B 207,64 €	12955-LR-B 163,80 €	12960-LR-B 221,45 €	12965-LR-B 176,59 €	12980-LR-B 248,86 €	12985-LR-B 201,64 €
	2.500	1,7 t	6	12931-LR-B 225,75 €	12936-LR-B 171,01 €	12941-LR-B 242,48 €	12946-LR-B 186,73 €	12951-LR-B 264,67 €	12956-LR-B 207,10 €	12961-LR-B 281,86 €	12966-LR-B 222,76 €	12981-LR-B 316,17 €	12986-LR-B 253,52 €
	3.000	1,8 t	7	12932-LR-B 262,01 €	12937-LR-B 196,50 €	12942-LR-B 281,19 €	12947-LR-B 214,68 €	12952-LR-B 306,48 €	12957-LR-B 238,15 €	12962-LR-B 326,02 €	12967-LR-B 256,16 €	12982-LR-B 364,86 €	12987-LR-B 291,45 €
	Zusatz-Fachboden mit 4 Fachbodenträgern			17330-B 14,73 €	17330-B 14,73 €	17340-B 17,19 €	17340-B 17,19 €	17350-B 20,28 €	17350-B 20,28 €	17360-B 22,63 €	17360-B 22,63 €	17380-B 27,17 €	17380-B 27,17 €

### Fachbreite 1.300 mm · Fachlast 250 kg

	Tiefe mm			300		400		500		600		800	
	Höhe mm	Feldlast Tonnen	Fachböden	Grundregal	Anbauregal	Grundregal	Anbauregal	Grundregal	Anbauregal	Grundregal	Anbauregal	Grundregal	Anbauregal
Rahmen/Fachböden verzinkt	2.000	1,3 t	5	12930-130-LR 191,26 €	12935-130-LR 158,08 €	12940-130-LR 208,01 €	12945-130-LR 173,81 €	12950-130-LR 224,51 €	12955-130-LR 189,35 €	12960-130-LR 241,12 €	12965-130-LR 205,01 €	12980-130-LR 302,31 €	12985-130-LR 263,82 €
	2.500	1,7 t	6	12931-130-LR 243,50 €	12936-130-LR 200,45 €	12941-130-LR 264,20 €	12946-130-LR 219,63 €	12951-130-LR 284,57 €	12956-130-LR 238,57 €	12961-130-LR 305,08 €	12966-130-LR 257,64 €	12981-130-LR 379,95 €	12986-130-LR 328,93 €
	3.000	1,8 t	7	12932-130-LR 282,51 €	12937-130-LR 229,94 €	12942-130-LR 306,15 €	12947-130-LR 252,06 €	12952-130-LR 329,45 €	12957-130-LR 273,92 €	12962-130-LR 352,90 €	12967-130-LR 295,93 €	12982-130-LR 439,05 €	12987-130-LR 378,50 €
	Zusatz-Fachboden mit 4 Fachbodenträgern			17630-B 19,96 €	17630-B 19,96 €	17640-B 22,90 €	17640-B 22,90 €	17650-B 25,82 €	17650-B 25,82 €	17660-B 28,76 €	17660-B 28,76 €	17680-B 40,05 €	17680-B 40,05 €
Rahmen/Fachböden RAL 7035 lichtgrau	2.000	1,3 t	5	32830-130-LR 226,16 €	32835-130-LR 184,21 €	32840-130-LR 242,91 €	32845-130-LR 200,29 €	32850-130-LR 270,89 €	32855-130-LR 227,06 €	32860-130-LR 288,23 €	32865-130-LR 243,38 €	32880-130-LR 362,08 €	32885-130-LR 314,86 €
	2.500	1,7 t	6	32831-130-LR 288,11 €	32836-130-LR 233,37 €	32841-130-LR 308,62 €	32846-130-LR 252,87 €	32851-130-LR 342,93 €	32856-130-LR 285,36 €	32861-130-LR 364,34 €	32866-130-LR 305,24 €	32881-130-LR 454,38 €	32886-130-LR 391,73 €
	3.000	1,8 t	7	32832-130-LR 332,81 €	32837-130-LR 267,31 €	32842-130-LR 356,40 €	32847-130-LR 289,89 €	32852-130-LR 395,82 €	32857-130-LR 327,49 €	32862-130-LR 420,30 €	32867-130-LR 350,43 €	32882-130-LR 524,15 €	32887-130-LR 450,74 €
	Zusatz-Fachboden mit 4 Fachbodenträgern			37630-B 23,18 €	37630-B 23,18 €	37640-B 26,26 €	37640-B 26,26 €	37650-B 31,37 €	37650-B 31,37 €	37660-B 34,43 €	37660-B 34,43 €	37680-B 48,25 €	37680-B 48,25 €
Rahmen: RAL 5010 blau Fachböden: verzinkt	2.000	1,3 t	5	12930-130-LR-B 208,80 €	12935-130-LR-B 166,85 €	12940-130-LR-B 224,84 €	12945-130-LR-B 182,23 €	12950-130-LR-B 241,87 €	12955-130-LR-B 198,03 €	12960-130-LR-B 258,61 €	12965-130-LR-B 213,76 €	12980-130-LR-B 319,76 €	12985-130-LR-B 272,54 €
	2.500	1,7 t	6	12931-130-LR-B 266,89 €	12936-130-LR-B 212,15 €	12941-130-LR-B 286,55 €	12946-130-LR-B 230,80 €	12951-130-LR-B 307,71 €	12956-130-LR-B 250,14 €	12961-130-LR-B 328,41 €	12966-130-LR-B 269,31 €	12981-130-LR-B 403,21 €	12986-130-LR-B 340,56 €
	3.000	1,8 t	7	12932-130-LR-B 308,38 €	12937-130-LR-B 242,88 €	12942-130-LR-B 330,98 €	12947-130-LR-B 264,47 €	12952-130-LR-B 355,06 €	12957-130-LR-B 286,72 €	12962-130-LR-B 378,70 €	12967-130-LR-B 308,83 €	12982-130-LR-B 464,78 €	12987-130-LR-B 391,37 €
	Zusatz-Fachboden mit 4 Fachbodenträgern			17630-B 19,96 €	17630-B 19,96 €	17640-B 22,90 €	17640-B 22,90 €	17650-B 25,82 €	17650-B 25,82 €	17660-B 28,76 €	17660-B 28,76 €	17680-B 40,05 €	17680-B 40,05 €

Alle Preise ohne Bestückung. Die Tabellen zeigen Bestellbeispiele. Weitere Abmessungen und Ausführungen auf Anfrage.

Fachbodenregale Stecksystem  
 Fachbodenregale Schraubsystem  
 Fachbodenregale Büro  
 Weitspannregale  
 Palettenregale  
 Kragarmregale  
 Regalanlagen & Bühnen



## Kompletregale MULTIplus330

**Fachbreite 1.000 mm · Fachlast 330 kg**

	Tiefe mm			300		400		500		600		800	
	Höhe mm	Feldlast Tonnen	Fachböden	Grundregal	Anbauregal	Grundregal	Anbauregal	Grundregal	Anbauregal	Grundregal	Anbauregal	Grundregal	Anbauregal
Rahmen/Fachböden verzinkt	2.000	1,6 t	5	13930-LR	13935-LR	13940-LR	13945-LR	13950-LR	13955-LR	13960-LR	13965-LR	13980-LR	13985-LR
				173,48 €	137,12 €	199,92 €	162,03 €	207,83 €	168,51 €	224,43 €	185,11 €	269,23 €	224,90 €
	2.500	2,3 t	6	13931-LR	13936-LR	13941-LR	13946-LR	13951-LR	13956-LR	13961-LR	13966-LR	13981-LR	13986-LR
				228,22 €	182,00 €	260,36 €	212,10 €	270,23 €	220,06 €	284,68 €	241,89 €	346,72 €	288,39 €
	3.000	2,3 t	7	13932-LR	13937-LR	13942-LR	13947-LR	13952-LR	13957-LR	13962-LR	13967-LR	13982-LR	13987-LR
257,35 €				204,78 €	293,15 €	239,05 €	303,07 €	247,54 €	329,18 €	272,22 €	385,02 €	324,48 €	
Zusatz-Fachboden mit 4 Fachbodenträgern				17430-B	17430-B	17440-B	17440-B	17450-B	17450-B	17460-B	17460-B	17480-B	17480-B
				16,44 €	16,44 €	21,11 €	21,11 €	22,12 €	22,12 €	25,44 €	25,44 €	32,40 €	32,40 €
Rahmen/Fachböden RAL 7035 lichtgrau	2.000	1,6 t	5	33830-LR	33835-LR	33840-LR	33845-LR	33850-LR	33855-LR	33860-LR	33865-LR	33880-LR	33885-LR
				211,58 €	165,19 €	231,17 €	183,78 €	254,29 €	205,08 €	274,11 €	223,37 €	296,02 €	241,73 €
	2.500	2,3 t	6	33831-LR	33836-LR	33841-LR	33846-LR	33851-LR	33856-LR	33861-LR	33866-LR	33881-LR	33886-LR
				278,63 €	219,45 €	302,41 €	241,89 €	330,64 €	267,69 €	354,84 €	289,85 €	382,07 €	312,35 €
	3.000	2,3 t	7	33832-LR	33837-LR	33842-LR	33847-LR	33852-LR	33857-LR	33862-LR	33867-LR	33882-LR	33887-LR
310,61 €				245,11 €	337,24 €	270,73 €	368,15 €	299,82 €	394,68 €	324,82 €	422,51 €	349,10 €	
Zusatz-Fachboden mit 4 Fachbodenträgern				37430-B	37430-B	37440-B	37440-B	37450-B	37450-B	37460-B	37460-B	37480-B	37480-B
				19,33 €	19,33 €	22,85 €	22,85 €	26,75 €	26,75 €	30,10 €	30,10 €	33,06 €	33,06 €
Rahmen: RAL 5010 blau Fachböden: verzinkt	2.000	1,6 t	5	13930-LR-B	13935-LR-B	13940-LR-B	13945-LR-B	13950-LR-B	13955-LR-B	13960-LR-B	13965-LR-B	13980-LR-B	13985-LR-B
				193,53 €	147,15 €	218,93 €	171,54 €	227,62 €	178,41 €	247,28 €	196,54 €	289,15 €	234,86 €
	2.500	2,3 t	6	13931-LR-B	13936-LR-B	13941-LR-B	13946-LR-B	13951-LR-B	13956-LR-B	13961-LR-B	13966-LR-B	13981-LR-B	13986-LR-B
				254,13 €	194,95 €	284,88 €	224,36 €	295,79 €	232,84 €	319,79 €	254,80 €	370,98 €	301,26 €
	3.000	2,3 t	7	13932-LR-B	13937-LR-B	13942-LR-B	13947-LR-B	13952-LR-B	13957-LR-B	13962-LR-B	13967-LR-B	13982-LR-B	13987-LR-B
283,22 €				217,72 €	317,97 €	251,46 €	328,68 €	260,35 €	354,98 €	285,12 €	410,76 €	337,35 €	
Zusatz-Fachboden mit 4 Fachbodenträgern				17430-B	17430-B	17440-B	17440-B	17450-B	17450-B	17460-B	17460-B	17480-B	17480-B
				16,44 €	16,44 €	21,11 €	21,11 €	22,12 €	22,12 €	25,44 €	25,44 €	32,40 €	32,40 €

### Warum sind Regale mit Längenriegel beidseitig nutzbar?

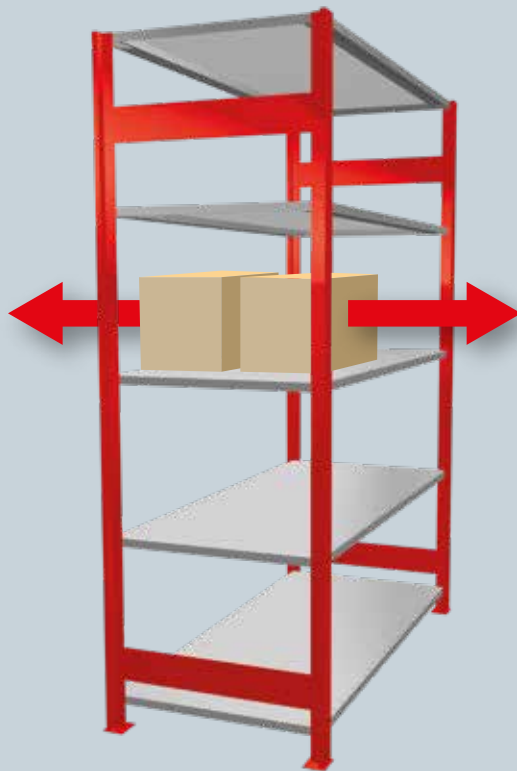

Regale, die mit Längenriegeln ausgesteift werden, können beidseitig bedient werden, die Kreuzstrebe hierbei entfällt. Somit ist die Lagerware in besonders tiefen Regalen leichter zugänglich.

**INFO:** Regale bis 2.000 mm Höhe werden mit 2 Paar Längenriegeln ausgesteift. Regale bis 3.000 mm erhalten 3 Paar Längenriegel.

Fachbodenregale Stecksystem  
 Fachbodenregale Schraubsystem  
 Fachbodenregale Büro  
 Weitspannregale  
 Palettenregale  
 Krugarmregale  
 Regalanlagen & Bühnen



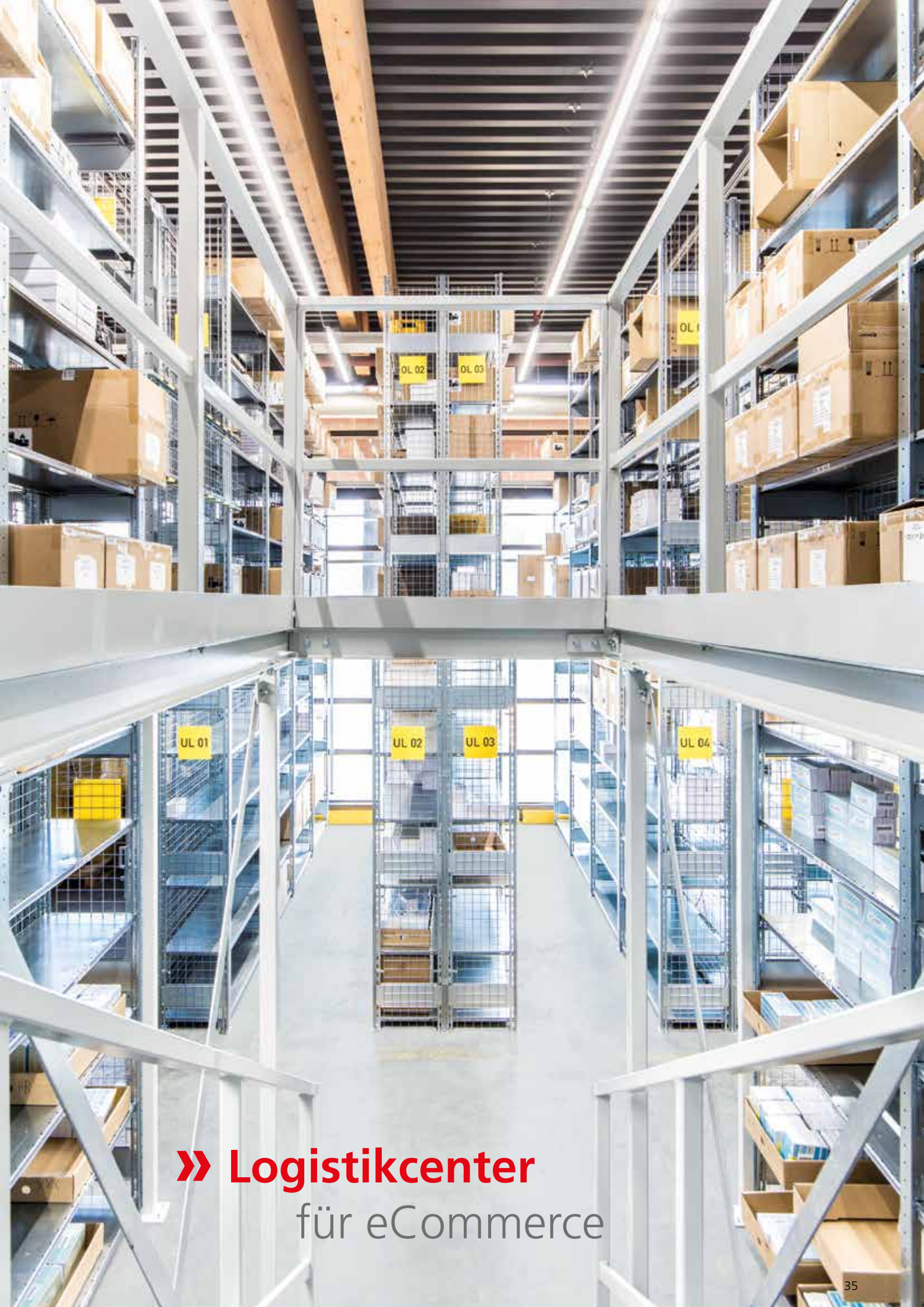

» **Logistikcenter**  
für eCommerce



## » Doppelregale beidseitig nutzbar · Aussteifung durch Kreuzstrebe

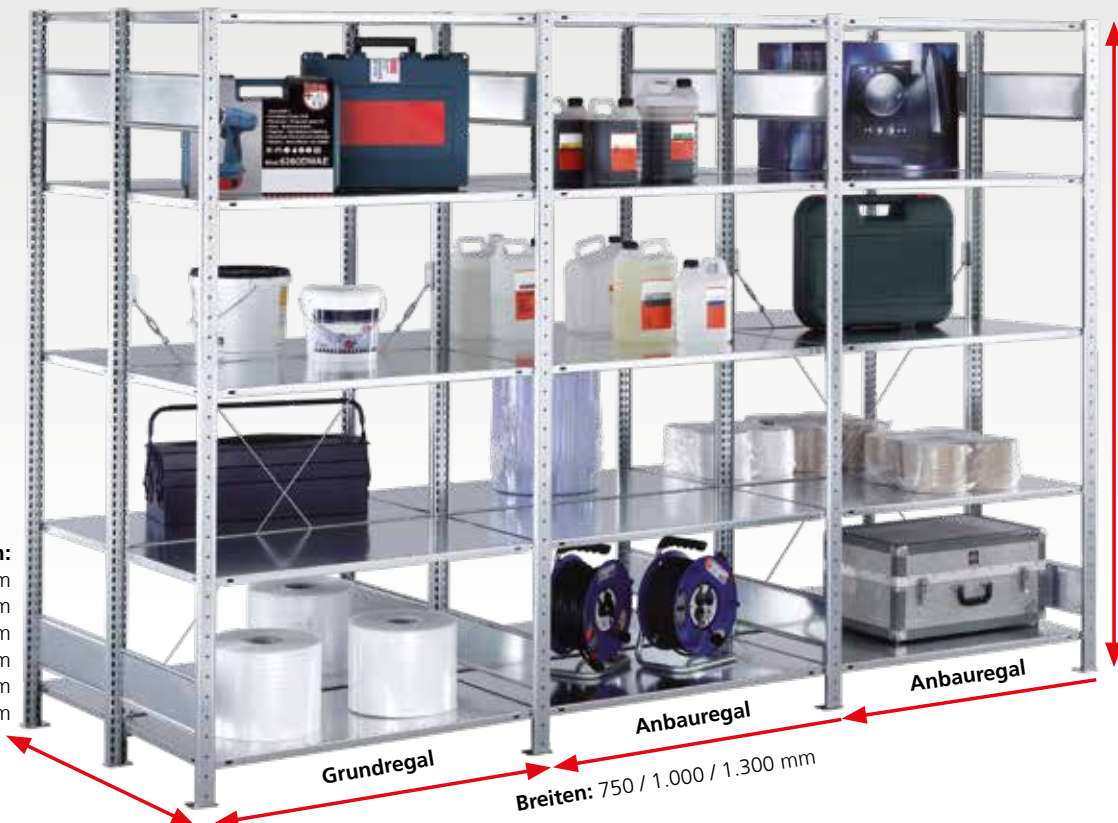

**Höhen:**  
1.800 mm  
2.000 mm  
2.300 mm  
2.500 mm  
3.000 mm  
4.000 mm  
4.500 mm  
5.000 mm  
6.000 mm  
7.000 mm  
7.500 mm

**Tiefen:**

- 2 x 300 mm
- 2 x 400 mm
- 2 x 500 mm
- 2 x 600 mm
- 2 x 800 mm
- 2 x 1.000 mm

Grundregal

Anbauregal

Anbauregal

Breiten: 750 / 1.000 / 1.300 mm

### Planung

Bei Komplettregalen werden T-Profile und Tiefenriegel standardmäßig in der Ausführung **MULTIplus** steckbar geliefert.

Alle Komplettregale beinhalten Abdeckkappen und Klemmfüße.

Wünschen Sie vormontierte Rahmen, werden diese bis 2.500 mm Höhe und 600 mm Tiefe gegen Mehrpreis werkseitig genietet (siehe Seite 83).

### Sicherheit

**Regale mit einem Höhen/Tiefen-Verhältnis größer 5:1 müssen gemäß DGUV Regel 108-007 (BGR 234) gegen Kippen gesichert werden.**

**Beispiel:**

Ein Regal mit einer Tiefe von 300 mm und einer Höhe von 2.000 mm muss durch eine Wand-, Fußverankerung oder Kopfverbände gesichert werden (s. Befestigungszubehör, Seite 85 - 89).

Die angegebenen Traglasten gelten für gleichmäßig verteilte Lasten je Regalboden.

### Aufbaumaße

**Grundregal:**

Nennlänge + 60 mm

**Anbauregal:**

Nennlänge + 6 mm

**Rahmentiefe gesamt:**

(Nenntiefe + 36 mm) x 2

**Knicklänge:**

Alle Bestellvorschläge sind statisch auf eine maximale Knicklänge von 600 mm ausgelegt. Größere Knicklängen auf Anfrage möglich.

Fachbodenregale Stecksystem  
 Fachbodenregale Schraubsystem  
 Fachbodenregale Büro  
 Weitspannregale  
 Palettenregale  
 Krugarmsregale  
 Regalanlagen & Bühnen



## Produktmerkmale

- baulich miteinander verbunden
- Höhen von 1.800 bis 7.500 mm erhältlich
- Regalzeilen Rücken an Rücken
- großes Lagervolumen auf kleiner Fläche
- schneller Aufbau durch einfaches Stecken der Fachböden
- Erhöhung der Feldlast durch zusätzliche Tiefenriegel möglich
- Fachböden im Raster von 25 mm in der Höhe verstellbar
- Aussteifung durch Kreuzstrebe



### Verbindung der Einzelregale

Durch ein Anschlussblech werden die Kreuzstreben angebracht und die T-Profile direkt aneinander montiert.

## MULTIplus150

Fachbreite 1.000 mm · Fachlast 150 kg											
Tiefe mm			2 x 300		2 x 400		2 x 500		2 x 600		
Höhe mm	Feldlast Tonnen	Fachböden	Grundregal	Anbauregal	Grundregal	Anbauregal	Grundregal	Anbauregal	Grundregal	Anbauregal	
verzinkt	2.000	2 x 1,4 t	2 x 5	13730	13735	13740	13745	13750	13755	13760	13765
				274,46 €	195,82 €	299,81 €	219,13 €	322,61 €	240,02 €	346,51 €	262,01 €
	2.500	2 x 1,2 t	2 x 6	13731	13736	13741	13746	13751	13756	13761	13766
				337,35 €	238,98 €	368,99 €	267,56 €	397,50 €	293,21 €	427,32 €	320,16 €
3.000	2 x 1,5 t	2 x 7	13732	13737	13742	13747	13752	13757	13762	13767	
			413,65 €	293,77 €	449,54 €	326,61 €	481,85 €	356,05 €	515,68 €	387,02 €	
Zusatz-Fachboden* mit 4 Fachbodenträgern			17230-B	17230-B	17240-B	17240-B	17250-B	17250-B	17260-B	17260-B	
			11,72 €	11,72 €	13,84 €	13,84 €	15,74 €	15,74 €	17,75 €	17,75 €	
RAL 7035 lichtgrau	2.000	2 x 1,4 t	2 x 5	32730	32735	32740	32745	32750	32755	32760	32765
				315,93 €	219,76 €	342,27 €	244,75 €	377,41 €	277,46 €	404,27 €	302,28 €
	2.500	2 x 1,2 t	2 x 6	32731	32736	32741	32746	32751	32756	32761	32766
				391,82 €	270,06 €	424,24 €	300,46 €	467,85 €	344,12 €	501,31 €	370,83 €
3.000	2 x 1,5 t	2 x 7	32732	32737	32742	32747	32752	32757	32762	32767	
			474,34 €	327,37 €	511,49 €	362,50 €	561,16 €	408,52 €	599,18 €	443,48 €	
Zusatz-Fachboden* mit 4 Fachbodenträgern			37230-B	37230-B	37240-B	37240-B	37250-B	37250-B	37260-B	37260-B	
			12,36 €	12,36 €	14,72 €	14,72 €	17,75 €	17,75 €	20,03 €	20,03 €	
Rahmen: anziablau Böden: verzinkt	2.000	2 x 1,4 t	2 x 5	32730-B	32735-B	32740-B	32745-B	32750-B	32755-B	32760-B	32765-B
				309,53 €	214,59 €	333,49 €	237,20 €	357,33 €	258,62 €	381,49 €	280,73 €
	2.500	2 x 1,2 t	2 x 6	32731-B	32736-B	32741-B	32746-B	32751-B	32756-B	32761-B	32766-B
				384,13 €	262,37 €	413,69 €	289,91 €	443,77 €	320,03 €	473,97 €	343,49 €
3.000	2 x 1,5 t	2 x 7	32732-B	32737-B	32742-B	32747-B	32752-B	32757-B	32762-B	32767-B	
			465,38 €	318,40 €	499,19 €	350,19 €	533,06 €	380,42 €	567,28 €	411,58 €	
Zusatz-Fachboden* mit 4 Fachbodenträgern			17230-B	17230-B	17240-B	17240-B	17250-B	17250-B	17260-B	17260-B	
			11,72 €	11,72 €	13,84 €	13,84 €	15,74 €	15,74 €	17,75 €	17,75 €	

## MULTIplus250

Fachbreite 1.000 mm · Fachlast 250 kg											
Tiefe mm			2 x 300		2 x 400		2 x 500		2 x 600		
Höhe mm	Feldlast Tonnen	Fachböden	Grundregal	Anbauregal	Grundregal	Anbauregal	Grundregal	Anbauregal	Grundregal	Anbauregal	
verzinkt	2.000	2 x 1,4 t	2 x 5	14230-G	14235-A	14240-G	14245-A	14250-G	14255-A	14260-G	14265-A
				304,62 €	225,98 €	333,23 €	252,54 €	367,97 €	285,38 €	395,33 €	310,83 €
	2.500	2 x 1,9 t	2 x 6	14231-G	14236-A	14241-G	14246-A	14251-G	14256-A	14261-G	14266-A
				388,30 €	282,56 €	423,84 €	315,04 €	466,68 €	355,01 €	500,66 €	386,13 €
3.000	2 x 1,8 t	2 x 7	14232-G	14237-A	14242-G	14247-A	14252-G	14257-A	14262-G	14267-A	
			455,87 €	332,31 €	496,32 €	369,70 €	545,34 €	415,86 €	584,03 €	451,69 €	
Zusatz-Fachboden* mit 4 Fachbodenträgern			17330-B	17330-B	17340-B	17340-B	17350-B	17350-B	17360-B	17360-B	
			14,73 €	14,73 €	17,19 €	17,19 €	20,28 €	20,28 €	22,63 €	22,63 €	
RAL 7035 lichtgrau	2.000	2 x 1,4 t	2 x 5	32130-G	32135-A	32140-G	32145-A	32150-G	32155-A	32160-G	32165-A
				357,70 €	261,53 €	376,78 €	279,26 €	418,31 €	318,36 €	453,96 €	351,97 €
	2.500	2 x 1,9 t	2 x 6	32131-G	32136-A	32141-G	32146-A	32151-G	32156-A	32161-G	32166-A
				456,70 €	327,56 €	480,39 €	349,24 €	531,69 €	396,89 €	575,70 €	437,84 €
3.000	2 x 1,8 t	2 x 7	32132-G	32137-A	32142-G	32147-A	32152-G	32157-A	32162-G	32167-A	
			532,82 €	383,40 €	559,79 €	408,35 €	618,43 €	463,34 €	668,75 €	510,60 €	
Zusatz-Fachboden* mit 4 Fachbodenträgern			37330-B	37330-B	37340-B	37340-B	37350-B	37350-B	37360-B	37360-B	
			16,54 €	16,54 €	18,17 €	18,17 €	21,84 €	21,84 €	25,00 €	25,00 €	
Rahmen: anziablau Böden: verzinkt	2.000	2 x 1,4 t	2 x 5	32130-G-B	32135-A-B	32140-G-B	32145-A-B	32150-G-B	32155-A-B	32160-G-B	32165-A-B
				339,69 €	243,52 €	366,90 €	269,38 €	402,69 €	302,74 €	430,31 €	328,32 €
	2.500	2 x 1,9 t	2 x 6	32131-G-B	32136-A-B	32141-G-B	32146-A-B	32151-G-B	32156-A-B	32161-G-B	32166-A-B
				435,09 €	305,95 €	468,55 €	337,39 €	512,94 €	378,14 €	547,32 €	409,46 €
3.000	2 x 1,8 t	2 x 7	32132-G-B	32137-A-B	32142-G-B	32147-A-B	32152-G-B	32157-A-B	32162-G-B	32167-A-B	
			507,61 €	356,94 €	545,97 €	393,29 €	596,55 €	440,23 €	635,64 €	476,25 €	
Zusatz-Fachboden* mit 4 Fachbodenträgern			17330-B	17330-B	17340-B	17340-B	17350-B	17350-B	17360-B	17360-B	
			14,73 €	14,73 €	17,19 €	17,19 €	20,28 €	20,28 €	22,63 €	22,63 €	

\* Für eine Doppelregalebene benötigen Sie 2 Zusatz-Fachböden

Alle Preise ohne Bestückung. Die Tabellen zeigen Bestellbeispiele. Weitere Abmessungen und Ausführungen auf Anfrage.

## » Doppelregale beidseitig nutzbar · Aussteifung durch Längenriegel

Fachbodenregale  
Stecksystem

Fachbodenregale  
Schraubsystem

Fachbodenregale  
Büro

Weitspannregale

Palettenregale

Kragarmregale

Regalanlagen & Bühnen



- Höhen:**
- 1.800 mm
  - 2.000 mm
  - 2.300 mm
  - 2.500 mm
  - 3.000 mm
  - 4.000 mm
  - 4.500 mm
  - 5.000 mm
  - 6.000 mm
  - 7.000 mm
  - 7.500 mm

- Tiefen:**
- 2 x 300 mm
  - 2 x 400 mm
  - 2 x 500 mm
  - 2 x 600 mm
  - 2 x 800 mm
  - 2 x 1.000 mm
- Breiten:** 750 / 1.000 / 1.300 mm

### Planung

Bei Komplettregalen werden T-Profile und Tiefenriegel standardmäßig in der Ausführung **MULTIplus** steckbar geliefert.

Alle Komplettregale beinhalten Abdeckkappen und Klemmfüße.

Wünschen Sie vormontierte Rahmen, werden diese bis 2.500 mm Höhe und 600 mm Tiefe gegen Mehrpreis werkseitig genietet (siehe Seite 83).

### Sicherheit

**Regale mit einem Höhen/Tiefen-Verhältnis größer 5:1 müssen gemäß DGUV Regel 108-007 (BGR 234) gegen Kippen gesichert werden.**

**Beispiel:**  
Ein Regal mit einer Tiefe von 300 mm und einer Höhe von 2.000 mm muss durch eine Wand-, Fußverankerung oder Kopfverbände gesichert werden (s. Befestigungszubehör, Seite 85 - 89).

Die angegebenen Traglasten gelten für gleichmäßig verteilte Lasten je Regalboden.

### Aufbaumaße

**Grundregal:**  
Nennlänge + 60 mm

**Anbauregal:**  
Nennlänge + 6 mm

**Rahmentiefe gesamt:**  
(Nenntiefe + 36 mm) x 2

**Knicklänge:**  
Die freie Knicklänge darf nicht mehr als 600 mm betragen. Größere Knicklängen auf Anfrage möglich.

Alle Preise ohne Bestückung. Die Tabellen zeigen Bestellbeispiele. Weitere Abmessungen und Ausführungen auf Anfrage.





**Produktmerkmale**

- baulich miteinander verbunden
- Höhen von 1.800 bis 7.500 mm erhältlich
- beidseitige Bestückung und Entnahme der Ware möglich
- ideal zur Lagerung von langem Lagergut
- großes Lagervolumen auf kleiner Fläche
- schneller Aufbau durch einfaches Stecken der Fachböden
- Erhöhung der Feldlast durch zusätzliche Tiefensriegel möglich
- Fachböden im Raster von 25 mm in der Höhe verstellbar
- Aussteifung durch Längensriegel



**Durchgehende Nutzung der Lagerebenen**

Die Bauweise mit Längensriegeln ermöglicht das Durchladen der Ware auf der gesamten Lagerebene bis zu 2 x 1.000 mm Tiefe.

**MULTIplus150**

Fachbreite 1.000 mm · Fachlast 150 kg											
Tiefe mm			2 x 300		2 x 400		2 x 500		2 x 600		
Höhe mm	Feldlast Tonnen	Fachböden	Grundregal	Anbauregal	Grundregal	Anbauregal	Grundregal	Anbauregal	Grundregal	Anbauregal	
verzinkt	2.000	2 x 1,3 t	2 x 5	17830	17835	17840	17845	17850	17855	17860	17865
				292,26 €	224,68 €	317,60 €	247,99 €	340,41 €	268,88 €	364,30 €	290,87 €
	2.500	2 x 1,4 t	2 x 6	17831	17836	17841	17846	17851	17856	17861	17866
				375,11 €	287,81 €	406,74 €	316,39 €	435,26 €	342,04 €	465,07 €	368,99 €
3.000	2 x 1,5 t	2 x 7	17832	17837	17842	17847	17852	17857	17862	17867	
			436,65 €	330,30 €	472,54 €	363,13 €	504,85 €	392,57 €	538,68 €	423,54 €	
Zusatz-Fachboden* mit 4 Fachbodenträgern			17230-B	17230-B	17240-B	17240-B	17250-B	17250-B	17260-B	17260-B	
			11,72 €	11,72 €	13,84 €	13,84 €	15,74 €	15,74 €	17,75 €	17,75 €	
RAL 7035 lichtgrau	2.000	2 x 1,3 t	2 x 5	33130	33135	33140	33145	33150	33155	33160	33165
				340,84 €	255,73 €	367,19 €	280,73 €	402,32 €	313,43 €	429,18 €	338,26 €
	2.500	2 x 1,4 t	2 x 6	33131	33136	33141	33146	33151	33156	33161	33166
				440,25 €	329,56 €	472,67 €	359,96 €	516,29 €	399,93 €	549,75 €	430,33 €
3.000	2 x 1,5 t	2 x 7	33132	33137	33142	33147	33152	33157	33162	33167	
			508,02 €	375,80 €	545,17 €	410,93 €	594,84 €	456,96 €	632,86 €	491,92 €	
Zusatz-Fachboden* mit 4 Fachbodenträgern			37230-B	37230-B	37240-B	37240-B	37250-B	37250-B	37260-B	37260-B	
			12,36 €	12,36 €	14,72 €	14,72 €	17,75 €	17,75 €	20,03 €	20,03 €	
Rahmen: enziänblau Böden: verzinkt	2.000	2 x 1,3 t	2 x 5	33130-B	33135-B	33140-B	33145-B	33150-B	33155-B	33160-B	33165-B
				327,32 €	242,22 €	351,28 €	264,83 €	375,13 €	286,24 €	399,28 €	308,36 €
	2.500	2 x 1,4 t	2 x 6	33131-B	33136-B	33141-B	33146-B	33151-B	33156-B	33161-B	33166-B
				421,89 €	311,20 €	451,45 €	338,74 €	481,52 €	365,17 €	511,73 €	392,31 €
3.000	2 x 1,5 t	2 x 7	33132-B	33137-B	33142-B	33147-B	33152-B	33157-B	33162-B	33167-B	
			488,38 €	356,16 €	522,19 €	387,95 €	556,06 €	418,18 €	590,28 €	449,34 €	
Zusatz-Fachboden* mit 4 Fachbodenträgern			17230-B	17230-B	17240-B	17240-B	17250-B	17250-B	17260-B	17260-B	
			11,72 €	11,72 €	13,84 €	13,84 €	15,74 €	15,74 €	17,75 €	17,75 €	

**MULTIplus250**

Fachbreite 1.000 mm · Fachlast 250 kg											
Tiefe mm			2 x 300		2 x 400		2 x 500		2 x 600		
Höhe mm	Feldlast Tonnen	Fachböden	Grundregal	Anbauregal	Grundregal	Anbauregal	Grundregal	Anbauregal	Grundregal	Anbauregal	
verzinkt	2.000	2 x 1,4 t	2 x 5	17930	17935	17940	17945	17950	17955	17960	17965
				319,64 €	252,07 €	348,24 €	278,63 €	382,98 €	311,46 €	410,35 €	336,91 €
	2.500	2 x 1,8 t	2 x 6	17931	17936	17941	17946	17951	17956	17961	17966
				407,14 €	319,84 €	442,68 €	352,32 €	485,52 €	392,29 €	519,50 €	423,41 €
3.000	2 x 1,8 t	2 x 7	17932	17937	17942	17947	17952	17957	17962	17967	
			474,71 €	368,36 €	515,16 €	405,75 €	564,18 €	451,90 €	602,87 €	487,73 €	
Zusatz-Fachboden* mit 4 Fachbodenträgern			17330-B	17330-B	17340-B	17340-B	17350-B	17350-B	17360-B	17360-B	
			14,73 €	14,73 €	17,19 €	17,19 €	20,28 €	20,28 €	22,63 €	22,63 €	
RAL 7035 lichtgrau	2.000	2 x 1,4 t	2 x 5	33230	33235	33240	33245	33250	33255	33260	33265
				379,84 €	294,73 €	398,91 €	312,46 €	440,44 €	351,56 €	476,10 €	385,18 €
	2.500	2 x 1,8 t	2 x 6	33231	33236	33241	33246	33251	33256	33261	33266
				486,21 €	375,52 €	509,91 €	397,20 €	561,21 €	444,85 €	605,21 €	485,80 €
3.000	2 x 1,8 t	2 x 7	33232	33237	33242	33247	33252	33257	33262	33267	
			562,33 €	430,12 €	589,31 €	455,07 €	647,94 €	510,06 €	698,26 €	557,32 €	
Zusatz-Fachboden* mit 4 Fachbodenträgern			37330-B	37330-B	37340-B	37340-B	37350-B	37350-B	37360-B	37360-B	
			16,54 €	16,54 €	18,17 €	18,17 €	21,84 €	21,84 €	25,00 €	25,00 €	
Rahmen: enziänblau Böden: verzinkt	2.000	2 x 1,4 t	2 x 5	33230-B	33235-B	33240-B	33245-B	33250-B	33255-B	33260-B	33265-B
				354,71 €	276,72 €	381,92 €	295,47 €	417,70 €	328,82 €	445,33 €	354,40 €
	2.500	2 x 1,8 t	2 x 6	33231-B	33236-B	33241-B	33246-B	33251-B	33256-B	33261-B	33266-B
				453,92 €	343,23 €	487,38 €	374,67 €	531,78 €	415,42 €	566,15 €	446,74 €
3.000	2 x 1,8 t	2 x 7	33232-B	33237-B	33242-B	33247-B	33252-B	33257-B	33262-B	33267-B	
			526,44 €	394,22 €	564,81 €	430,57 €	615,39 €	477,51 €	654,47 €	513,53 €	
Zusatz-Fachboden* mit 4 Fachbodenträgern			17330-B	17330-B	17340-B	17340-B	17350-B	17350-B	17360-B	17360-B	
			14,73 €	14,73 €	17,19 €	17,19 €	20,28 €	20,28 €	22,63 €	22,63 €	

\* Für eine Doppelregalebene benötigen Sie 2 Zusatz-Fachböden

Alle Preise ohne Bestückung. Die Tabellen zeigen Bestellbeispiele. Weitere Abmessungen und Ausführungen auf Anfrage.

Fachbodenregale Stecksystem  
 Fachbodenregale Schraubsystem  
 Fachbodenregale Büro  
 Fachbodenregale Weitspannregale  
 Palettenregale  
 Kragarmregale  
 Regalanlagen & Bühnen

## » Eckregale

für die optimale Ausnutzung der gesamten Lagerfläche



**Höhen:**  
2.000 mm  
2.500 mm  
3.000 mm

**Tiefen:**  
300 mm  
400 mm  
500 mm  
600 mm

**Breite: 1.000 mm**

**Breite: 1.000 mm**

### Planung

Bei Eckregalen werden T-Profile und Tiefenriegel standardmäßig in der Ausführung **MULTIplus** steckbar geliefert.

Alle Komplettregale beinhalten Abdeckkappen und KlemmfüÙe.

Wünschen Sie vormontierte Rahmen, werden diese bis 2.500 mm Höhe und 600 mm Tiefe gegen Mehrpreis werkseitig genietet (siehe Seite 83).

### Sicherheit

**Regale mit einem Höhen/Tiefen-Verhältnis größer 5:1 müssen gemäß DGUV Regel 108-007 (BGR 234) gegen Kippen gesichert werden.**

#### Beispiel:

Ein Regal mit einer Tiefe von 300 mm und einer Höhe von 2.000 mm muss durch eine Wand-, Fußverankerung oder Kopfverbände gesichert werden (s. Befestigungszubehör, Seite 85 - 89).

Die angegebenen Traglasten gelten für gleichmäßig verteilte Lasten je Regalboden.

### AufbaumaÙe

**Eckregal Feld A:**  
Nennlänge + 60 mm

**Eckregal Feld B:**  
Nennlänge + Tiefe Feld A + 48 mm

**Anbauregal Feld C:**  
Nennlänge + 6 mm

**Rahmentiefe gesamt:**  
Nenntiefe + 36 mm



**Ecklösung mit Aufhängekonsole**

Durch die Montage der Regale mit Aufhängekonsole wird ein problemloser Zugriff bis in die Ecke ermöglicht.

**Produktmerkmale**



- Eckregal mit Aufhängekonsole bestehend aus den Feldern **A + B**
- alle **MULTIplus150** Fachböden des Eckregalfeldes **A** werden mit Längenriegeln ausgesteift
- Stabilisierung der Eck-Anbauregale **C** mit Kreuzstrebe
- optimale Ausnutzung Ihrer Lagerräume
- schneller Aufbau durch einfaches Stecken der Ebenen
- belastbar bis 150 kg pro Boden
- Feldlasten bei Eckregal bis 1,2 Tonnen
- Ebenen im Raster von 25 mm in der Höhe verstellbar

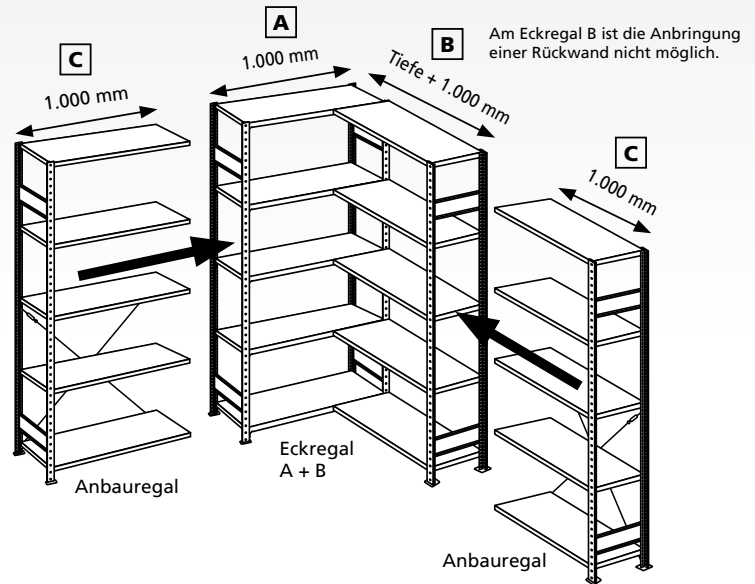

**Eckregal (Felder A + B)**

mit Längenriegeln · Breite 1.000 mm

		Tiefe mm		300	400	500	600
	Höhe mm	Feldlast kg	Fachböden	Eckregal	Eckregal	Eckregal	Eckregal
Rahmen / Fachböden verzinkt	2.000	900	2 x 5	12730-ECK	12740-ECK	12750-ECK	12760-ECK
				300,26 €	324,59 €	346,44 €	369,38 €
	2.500	1.100	2 x 6	12731-ECK	12741-ECK	12751-ECK	12761-ECK
				370,00 €	400,10 €	427,19 €	455,57 €
	3.000	1.200	2 x 7	12732-ECK	12742-ECK	12752-ECK	12762-ECK
				438,72 €	473,08 €	503,96 €	536,36 €
Zusatz-Fachboden A mit Längenriegeln				17230-ECK	17240-ECK	17250-ECK	17260-ECK
				21,70 €	23,83 €	25,73 €	27,73 €
Zusatz-Fachboden B mit 2 Fachbodenträgern + 2 Aufhängekonsolen				17230-B-ECK	17240-B-ECK	17250-B-ECK	17260-B-ECK
				18,45 €	20,57 €	22,47 €	24,48 €
Rahmen / Fachböden RAL 7035 lichtgrau	2.000	900	2 x 5	32630-ECK	32640-ECK	32650-ECK	32660-ECK
				341,86 €	367,53 €	401,45 €	427,29 €
	2.500	1.100	2 x 6	32631-ECK	32641-ECK	32651-ECK	32661-ECK
				423,44 €	454,85 €	496,65 €	528,58 €
	3.000	1.200	2 x 7	32632-ECK	32642-ECK	32652-ECK	32662-ECK
				498,94 €	535,08 €	582,93 €	619,42 €
Zusatz-Fachboden A mit Längenriegeln				37230-ECK	37240-ECK	37250-ECK	37260-ECK
				24,12 €	26,48 €	29,51 €	31,79 €
Zusatz-Fachboden B mit 2 Fachbodenträgern + 2 Aufhängekonsolen				37230-B-ECK	37240-B-ECK	37250-B-ECK	37260-B-ECK
				19,09 €	21,45 €	24,48 €	26,76 €

**Anbauregal (Feld C)**

mit Kreuzstrebe · Breite 1.000 mm

		Tiefe mm		300	400	500	600
	Feldlast kg	Fachböden	Anbauregal	Anbauregal	Anbauregal	Anbauregal	Anbauregal
900	5	5	12735-ECK	12745-ECK	12755-ECK	12765-ECK	
			99,15 €	110,80 €	121,25 €	132,24 €	
1.100	6	6	12736-ECK	12746-ECK	12756-ECK	12766-ECK	
			120,73 €	135,02 €	147,84 €	161,32 €	
1.200	7	7	12737-ECK	12747-ECK	12757-ECK	12767-ECK	
			149,35 €	165,77 €	180,49 €	195,97 €	
Zusatz-Fachboden C mit 4 Fachbodenträgern			17230-B	17240-B	17250-B	17260-B	
			11,72 €	13,84 €	15,74 €	17,75 €	
900	5	5	32635-ECK	32645-ECK	32655-ECK	32665-ECK	
			111,11 €	123,61 €	139,97 €	152,38 €	
1.100	6	6	32636-ECK	32646-ECK	32656-ECK	32666-ECK	
			136,27 €	151,47 €	171,45 €	186,65 €	
1.200	7	7	32637-ECK	32647-ECK	32657-ECK	32667-ECK	
			166,76 €	184,33 €	207,34 €	224,82 €	
Zusatz-Fachboden C mit 4 Fachbodenträgern			37230-B	37240-B	37250-B	37260-B	
			12,36 €	14,72 €	17,75 €	20,03 €	

Alle Preise ohne Bestückung. Die Tabellen zeigen Bestellbeispiele. Weitere Abmessungen und Ausführungen auf Anfrage.



## » Die neue EXPRESSline

In 48 Stunden ab Lager unterwegs zu Ihnen

Fachbodenregale Stecksystem

Fachbodenregale Schraubsystem

Fachbodenregale Büro

Weitspannregale

Palettenregale

Kragarmregale

Regalanlagen & Bühnen



### Fachbodenregale

unsere Topseller mit Expressversand

#### Eigenschaften

- inkl. 5 **MULTIplus150** Fachböden
- erhältlich in den Tiefen 300, 400, 500 und 600 mm
- Fachböden im Raster von 25 mm in der Höhe verstellbar
- einseitig nutzbar, Aussteifung durch Kreuzstrebe
- verzinkt

#### Nutzen

- in 48 Stunden ab Lager versandfertig
- handlich verpackt in Kartons



### Fachbreite 1.000 mm · Fachlast 150 kg

		Tiefe mm		300		400		500		600	
	Höhe mm	Feldlast Tonnen	Fachböden	Grundregal	Anbauregal	Grundregal	Anbauregal	Grundregal	Anbauregal	Grundregal	Anbauregal
verzinkt	2.000	1,3	5	12730-K	12735-K	12740-K	12745-K	12750-K	12755-K	12760-K	12765-K
				132,33 €	95,46 €	145,00 €	107,11 €	156,40 €	117,56 €	168,35 €	128,55 €
				Zusatzböden 2er Pack mit 8 Fachbodenträgern		17230-2-K	17230-2-K	17240-2-K	17240-2-K	17250-2-K	17250-2-K
				23,44 €	23,44 €	27,69 €	27,69 €	31,49 €	31,49 €	35,50 €	35,50 €

Alle Preise ohne Bestückung. Die Tabellen zeigen Bestellbeispiele. Weitere Abmessungen und Ausführungen auf Anfrage.

# » MULTIplus-Set

Fix und fertig verpackt zum Mitnehmen

## Fachbodenregale

eingeschweißt in Folie

### Eigenschaften

- inkl. 4 **MULTIplus150** Fachböden
- mit vormontierten T-Profil-Rahmen
- erhältlich in den Tiefen 400, 500 und 600 mm
- Fachböden im Raster von 25 mm in der Höhe verstellbar
- einseitig nutzbar, Aussteifung durch Kreuzstrebe
- verzinkt

### Nutzen

- abholbereit, da lagervorrätig im SCHULTE-Fachhandel
- einfache, werkzeugfreie Montage



### Verkaufsständer Ideal für den Point of Sale

Fordern Sie unseren speziellen Katalog zum Thema POS an.



### Fachlast 150 kg · Feldlast 1,3 t

		Tiefe mm				400		500		600		
	Höhe mm	Breite mm	Feldlast Tonnen	Fachböden	Grundregal		Anbauregal		Grundregal		Anbauregal	
					12740-4	12745-4	12750-4	12755-4	12760-4	12765-4		
verzinkt	2.000	1.000	1,3	4	128,52 €	94,99 €	140,81 €	101,70 €	153,10 €	109,52 €		
					12759	12759	12758	12758	12758-60	12758-60		
					29,88 €	29,88 €	33,68 €	33,68 €	37,92 €	37,92 €		
		Zusatzböden 2er Pack mit 8 Fachbodenträgern										





## » Schneller geht's nicht

AGRAVIS Technik ist in Ost- und Norddeutschland führender Service- und Technikspezialist im Bereich Agrartechnik. Die AGRAVIS Technik Sachsen-Anhalt/ Brandenburg GmbH deckt den gesamten Bereich Sachsen-Anhalt ab. Hier kümmern sich 190 qualifizierte Mitarbeiterinnen und Mitarbeiter darum, dass die Agrartechnik der Kunden zuverlässig läuft. In Köthen befindet sich das überregional arbeitende Ersatzteil-Zentral-Lager der AGRAVIS Technik-Gesellschaft.

Agrar-Maschinen und -Fahrzeuge arbeiten unter härtesten Bedingungen und einen Ausfall können sich die AGRAVIS Kunden nicht erlauben.

Um diesen zu verhindern oder im Notfall schnell zu beenden, kümmert sich AGRAVIS vom Standort Köthen aus um die schnelle und zuverlässige Ersatzteilversorgung seiner Kunden. Die stammen aus der Region, in starkem Maße aber auch aus den Ländern Osteuropas, in die AGRAVIS exportiert.

Um die Leistungsfähigkeit im Ersatzteilgeschäft zu erhöhen und die Logistikprozesse zu vereinfachen und zu beschleunigen, investierte AGRAVIS in ein neues Ersatzteillaager. Mit der Planung und Umsetzung wurde SCHULTE Lagertechnik beauftragt. Dabei legte Kundenberater und Planungsspezialist Frank Bier, in enger Abstimmung mit dem Kunden, besonderen Wert auf kurze Wege und schnelle Abläufe.

### » Kurze Wege und schnelle Abläufe

Da die Lagerbestände aus zwei Hallen in einer konzentriert werden sollten, entschied man sich für eine zweigeschossige Anlage. Durch die clevere Kombination verschiedener Regaltypen aus dem SCHULTE Lagertechnik-Portfolio sind nun alle Teile auf engstem Raum für einen schnellen Zugriff übersichtlich gelagert. Das Spektrum reicht vom Fachbodenregal MULTiplus für

kleine und mittelgroße Teile bis zu Palettenregalen für Langgut und große Teile.

Clou der Regalanlage ist die Kombination mit einer Fördertechnik. Im Lager werden die Bestellungen konfektioniert und anschließend über Fördersysteme in den Versand in der Nachbarhalle transportiert. Das spart Laufwege und beschleunigt den Gesamtprozess deutlich. Weiteres Highlight, neben der farblichen Gestaltung in Firmenfarbe (RAL 6018), ist die Beleuchtung durch energiesparende, bewegungsgesteuerte LED-Lichtleisten.

Was den Kunden am Ende begeistert hat? Die clevere Planung, das Einsparen von Raum, die überzeugende Ästhetik der Anlage, das Beschleunigen der Prozesse durch die Übersichtlichkeit in Kombination mit der Fördertechnik, die Einbindung eines verschließbaren Bereiches für teure GPS-Teile sowie die schnelle, reibungslose Montage durch SCHULTE Lagertechnik unter Einbeziehung aller Gewerke.





Mehr Referenzstories in unserem Magazin PROJEKTLAGER und als Download im Katalogportal!

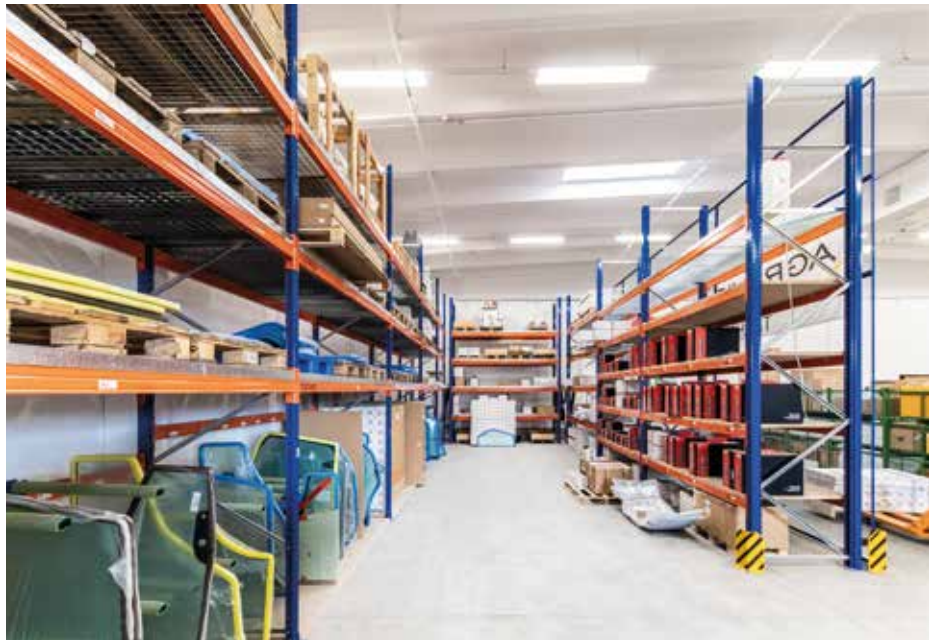

### Auf einen Blick



### Anforderungen

- » Schnelle Ersatzteilübergabe in den Versand
- » Lagerung unterschiedlich großer und schwerer Ersatzteile
- » Übersichtlichkeit durch klare Struktur
- » Einfaches Auffinden und Kommissionieren

### Auftragsumfang

- » Beratung, Planung, Lieferung und Montage

### Objektdaten

- » Neubau des Ersatz- und Verschleißteillagers als kompakte Regalanlage
- » Einsatz von 457 Regalrahmen, 5.000 MULTiplus Fachböden, 160 m<sup>2</sup> Spanplatte (Palettenregale), Seitenblenden in RAL 6018, 142 lfdm. LED-Lichtleisten mit Sensortechnik
- » Einbindung von Fördertechnik

### Besonderheiten

- » Zusammenlegung eines Zwei-Hallen-Lagers in eine Halle
- » Koordination aller Gewerke in Planung und Montage

### Nutzen

- » Verkürzte Wege und beschleunigte Prozesse
- » Schnellerer Versand an den Kunden

## » Spezialregale

für den anwendungsbezogenen Einsatz



### REGALMODUL 1

- H 2.000 x B 1.000 x T 500 mm
- Aussteifung durch Kreuzstrebe
- max. Feldlast 1,3 Tonnen
- T-Profil-Rahmen RAL 7035 lichtgrau  
Fachböden verzinkt

Bestehend aus:

- 4 **MULTIplus150** Fachböden
- 1 Gewindestangenhalterung
- 1 Schrägboden mit 12 Trennbügeln und Kippsicherung
- 1 Verriegelungsstange für Öllager
- 1 Auffangwanne

Grundregal	12750-M1 ■	378,49 €
Anbauregal	12755-M1 ■	323,70 €

### REGALMODUL 2

- H 2.000 x B 1.000 x T 500 mm
- Aussteifung durch Kreuzstrebe
- max. Feldlast 1,3 Tonnen
- T-Profil-Rahmen RAL 7035 lichtgrau  
Fachböden verzinkt

Bestehend aus:

- 6 **MULTIplus150** Fachböden
- 3 Schüttgutmulden mit insgesamt 15 Trennblechen

Grundregal	12750-M2 ■	384,47 €
Anbauregal	12755-M2 ■	329,68 €

### REGALMODUL 3

- H 2.000 x B 1.000 x T 500 mm
- Aussteifung durch Kreuzstrebe
- max. Feldlast 1,3 Tonnen
- T-Profil-Rahmen RAL 7035 lichtgrau  
Fachböden verzinkt

Bestehend aus:

- 3 **MULTIplus150** Fachböden
- 2 Lochplatten
- 1 3er-Schublade

Grundregal	12750-M3 ■	953,94 €
Anbauregal	12755-M3 ■	899,15 €

Alle Preise ohne Bestückung. Die Tabellen zeigen Bestellbeispiele. Weitere Abmessungen und Ausführungen auf Anfrage.

■ 5 Tage ab Lager · ■ 2 Wochen versandfertig

Fachbodenregale Stecksystem  
 Fachbodenregale Schraubsystem  
 Fachbodenregale Büro  
 Weitspannregale  
 Palettenregale  
 Kragarmregale  
 Regalanlagen & Bühnen





**REGALMODUL 4**

- H 2.000 x B 1.000 x T 500 mm
- Aussteifung durch Kreuzstrebe
- max. Feldlast 1,3 Tonnen
- T-Profil-Rahmen RAL 7035 lichtgrau  
Fachböden verzinkt

Bestehend aus:

- 5 **MULTIplus150** Fachböden
- 10 Stecktrennbleche Höhe 400 mm
- 1 Ausziehboden

Grundregal	12750-M4 ■	385,65 €
Anbauregal	12755-M4 ■	330,86 €

**REGALMODUL 5**

- H 2.000 x B 1.000 x T 500 mm
- Aussteifung durch Längsriegel
- max. Feldlast 1,3 Tonnen
- T-Profil-Rahmen RAL 7035 lichtgrau  
Fachböden verzinkt

Bestehend aus:

- 7 schräge **MULTIplus150** Fachböden
- 2 gerade **MULTIplus150** Fachböden
- 49 Trennführungen

Grundregal	12750-M5 ■	458,08 €
Anbauregal	12755-M5 ■	406,97 €

**REGALMODUL 6**

- H 2.000 x B 1.000 x T 500 mm
- Aussteifung durch Kreuzstrebe
- max. Feldlast 1,3 Tonnen
- T-Profil-Rahmen RAL 7035 lichtgrau  
Fachböden verzinkt

Bestehend aus:

- 5 **MULTIplus150** Fachböden
- Seitenwände
- Rückwand
- 1 Flügeltür inkl. 3-Punkt-Verriegelung

Grundregal	12750-M6 ■	710,77 €
Anbauregal	12755-M6 ■	633,80 €

Alle Preise ohne Bestückung. Die Tabellen zeigen Bestellbeispiele. Weitere Abmessungen und Ausführungen auf Anfrage.

■ 5 Tage ab Lager · ■ 2 Wochen versandfertig





Trennführung



Seitenführung

## Kanbanregale

mit / ohne Trenn- und Seitenführungen

beidseitig nutzbar

### Eigenschaften

- 8 **MULTIplus150** Fachböden, davon 7 schräge Ebenen mit 14° Neigung und 1 gerader Abdeckboden
- Optional mit je 5 Trennführungen, 2 Seitenführungen (bei Breite 1.000 mm) oder 7 Trennführungen, 2 Seitenführungen (bei Breite 1.300 mm)
- ideal für Kunststoffbehälter, Lagersichtkästen, Kartons
- Ebenen im Raster von 25 mm in der Höhe verstellbar
- Aussteifung durch Längenriegel
- T-Profil-Rahmen mit 3 Tiefenriegeln und Böden verzinkt, Längenriegel RAL 7035 lichtgrau

### Nutzen

- ideal für „First-in-first-out“-Lager, da Lagerware auf den glatten, verzinkten Fachböden nachrutschen kann
- optimale Organisation der Lagerware durch horizontal verstellbare Trennführungen (50 mm Raster)
- direkter Einblick und einfacher Zugriff durch Schrägstellung der Fachböden
- schneller Aufbau durch einfaches Stecken der Fachböden
- vorderer Längenriegel 15 mm erhöht, verhindert das Herausfallen der Ware

## Mit Trenn- und Seitenführungen

Fachlast 150 kg · Feldlast 1,3 t														
		Tiefe mm		500		600		800						
verzinkt	Höhe mm	Breite mm	Grundregal		Anbauregal		Grundregal		Anbauregal					
			2.000	1.000	13640	13641	13660	13661	13650	13651	404,34 €	365,02 €	428,04 €	387,29 €
	Zusatzebene		13640-Z	13640-Z	13660-Z	13660-Z	13650-Z	13650-Z	44,28 €	44,28 €	46,97 €	46,97 €	53,05 €	53,05 €
	2.000	1.300	13640-130	13641-130	13660-130	13661-130	13650-130	13651-130	508,45 €	469,13 €	535,31 €	494,55 €	652,26 €	607,93 €
Zusatzebene		13640-Z-130	13640-Z-130	13660-Z-130	13660-Z-130	13650-Z-130	13650-Z-130	58,23 €	58,23 €	61,34 €	61,34 €	75,37 €	75,37 €	

Zusatzebene, bestehend aus: 1 Fachboden, 2 Längenriegeln, 5 Trennführungen und 2 Seitenführungen

## Ohne Trenn- und Seitenführungen

Fachlast 150 kg · Feldlast 1,3 t														
		Tiefe mm		500		600		800						
verzinkt	Höhe mm	Breite mm	Grundregal		Anbauregal		Grundregal		Anbauregal					
			2.000	1.000	13610	13611	13630	13631	13620	13621	286,92 €	247,60 €	305,84 €	265,09 €
	Zusatzebene		13610-Z	13610-Z	13630-Z	13630-Z	13620-Z	13620-Z	27,50 €	27,50 €	29,51 €	29,51 €	33,60 €	33,60 €
	2.000	1.300	13610-130	13611-130	13630-130	13631-130	13620-130	13621-130	353,36 €	314,04 €	374,37 €	333,62 €	473,62 €	429,29 €
Zusatzebene		13610-Z-130	13610-Z-130	13630-Z-130	13630-Z-130	13620-Z-130	13620-Z-130	36,08 €	36,08 €	38,34 €	38,34 €	49,86 €	49,86 €	

Zusatzebene, bestehend aus: 1 Fachboden, 2 Längenriegeln

Einzelteile			
für Tiefe mm	500	600	800
Trennführung	10367-25 2,69 €	10368-25 2,77 €	10369-25 3,04 €
Seitenführung	10381-25 1,66 €	10382-25 1,81 €	10383-25 2,13 €

Passende Längenriegel finden Sie auf Seite 83.

Alle Preise ohne Bestückung. Die Tabellen zeigen Bestellbeispiele. Weitere Abmessungen und Ausführungen auf Anfrage.

## Doppel-Kanbanregale

mit / ohne Trenn- und Seitenführungen

beidseitig nutzbar

### Eigenschaften

- 16 **MULTIplus150** Fachböden, davon 14 schräge Ebenen mit 14° Neigung und 2 gerade Abdeckböden
- Optional mit je 5 Trennführungen, 2 Seitenführungen (bei Breite 1.000 mm) oder 7 Trennführungen, 2 Seitenführungen (bei Breite 1.300 mm)
- ideal für Kunststoffbehälter, Lagersichtkästen, Kartons
- Ebenen im Raster von 25 mm in der Höhe verstellbar
- Aussteifung durch Längenriegel
- T-Profil-Rahmen mit 3 Tiefenriegeln und Böden verzinkt, Längenriegel RAL 7035 lichtgrau

### Nutzen

- ideal für „First-in-first-out“-Lager, da Lagerware auf den glatten, verzinkten Fachböden nachrutschen kann
- optimale Organisation der Lagerware durch horizontal verstellbare Trennführungen (50 mm Raster)
- direkter Einblick und einfacher Zugriff durch Schrägstellung der Fachböden
- schneller Aufbau durch einfaches Stecken der Fachböden
- vorderer Längenriegel 15 mm erhöht, verhindert das Herausfallen der Ware



Trennführung



Seitenführung

## Mit Trenn- und Seitenführungen

Fachlast 150 kg · Feldlast 1,3 t

		Tiefe mm		2 x 500		2 x 600		2 x 800	
verzinkt	Höhe mm	Breite mm	Grundregal	Anbauregal	Grundregal	Anbauregal	Grundregal	Anbauregal	
	2.000	1.000	21750	21755	21760	21765	13652	13653	
			811,10 €	731,25 €	858,52 €	775,80 €	966,08 €	876,20 €	
Zusatzebene		21750-Z	21750-Z	21760-Z	21760-Z	13652-Z	13652-Z		
			88,56 €	88,56 €	93,94 €	93,94 €	106,09 €	106,09 €	
2.000	1.300	21750-130	21755-130	21760-130	21765-130	13652-130	13653-130		
		1.019,34 €	939,48 €	1.073,04 €	990,32 €	1.306,95 €	1.217,07 €		
Zusatzebene		21750-Z-130	21750-Z-130	21760-Z-130	21760-Z-130	13652-Z-130	13652-Z-130		
			116,46 €	116,46 €	122,67 €	122,67 €	150,75 €	150,75 €	

Zusatzebene, bestehend aus: 2 Fachböden, 4 Längenriegeln, 10 Trennführungen und 4 Seitenführungen

## Ohne Trenn- und Seitenführungen

Fachlast 150 kg · Feldlast 1,3 t

		Tiefe mm		2 x 500		2 x 600		2 x 800	
verzinkt	Höhe mm	Breite mm	Grundregal	Anbauregal	Grundregal	Anbauregal	Grundregal	Anbauregal	
	2.000	1.000	21751	21756	21761	21766	21781	21786	
			576,27 €	496,41 €	614,11 €	531,39 €	693,88 €	604,00 €	
Zusatzebene		21751-Z	21751-Z	21761-Z	21761-Z	21781-Z	21781-Z		
			55,01 €	55,01 €	59,02 €	59,02 €	67,20 €	67,20 €	
2.000	1.300	21751-130	21756-130	21761-130	21766-130	21781-130	21786-130		
		709,16 €	629,30 €	751,17 €	668,45 €	949,68 €	859,80 €		
Zusatzebene		21751-Z-130	21751-Z-130	21761-Z-130	21761-Z-130	21781-Z-130	21781-Z-130		
			72,15 €	72,15 €	76,69 €	76,69 €	99,71 €	99,71 €	

Zusatzebene, bestehend aus: 2 Fachböden, 4 Längenriegeln

### Einzelteile

	für Tiefe mm	500	600	800
Trennführung		10367-25	10368-25	10369-25
		2,69 €	2,77 €	3,04 €
Seitenführung		10381-25	10382-25	10383-25
		1,66 €	1,81 €	2,13 €

Passende Längenriegel finden Sie auf Seite 83.

Alle Preise ohne Bestückung. Die Tabellen zeigen Bestellbeispiele. Weitere Abmessungen und Ausführungen auf Anfrage.

Fachbodenregale Stecksystem

Fachbodenregale Schraubsystem

Fachbodenregale Büro

Weitspannregale

Palettenregale

Kragarmregale

Regalanlagen & Bühnen



Bild zeigt Ausführung in 1.300 mm Breite.  
Bestückungsvorschlag: 9 Euro-Stapelkästen 600 x 400 x 320 mm wie abgebildet, siehe Seite 111



## Schrägbodenregale

für Behälter und Kästen

**beidseitig nutzbar**

### Eigenschaften

- 3 schräge Ebenen **MULTIplus150** Fachböden
- Ebenen im Raster von 25 mm in der Höhe verstellbar
- Aussteifung durch Längenriegel
- T-Profil-Rahmen mit 3 Tiefenriegeln verzinkt, Fachböden verzinkt, Längenriegel RAL 7035 lichtgrau

### Nutzen

- direkter Einblick und einfacher Zugriff durch Schrägstellung der Ebenen
- vorderer Längenriegel 15 mm erhöht, verhindert das Herausfallen der Ware

### Fachlast 150 kg / Feldlast 1,3 t

Höhe mm	Breite mm	Tiefe mm	Grundregal	Anbauregal
2.000	1.000	600	13697	170,04 €
Zusatzebene*	1.000	600	13699	29,51 €
2.000	1.300	600	13680	196,54 €
Zusatzebene*	1.300	600	13684	38,34 €

\* Zusatzebene besteht aus: 1 Fachboden, 1 Längenriegel Standard, 1 Längenriegel speziell siehe Seite 83 im Zubehör



Bestückungsvorschlag: 30 Euro-Stapelkästen 400 x 330 x 210 mm wie abgebildet, siehe Seite 111



## Schrägbodenregale XL

für Behälter und Kästen

**beidseitig nutzbar**

### Eigenschaften

- 5 schräge Ebenen mit je 2 **MULTIplus150** Fachböden
- max. 150 kg Fachlast je Ebene
- gleich- und gegenläufige Doppelregale auf Anfrage
- Ebenen im Raster von 25 mm in der Höhe verstellbar
- Aussteifung durch Spezial-Längenriegel
- T-Profil-Rahmen mit 3 Tiefenriegeln RAL 5010 enzianblau, Längenriegel RAL 7035 lichtgrau, Böden verzinkt

### Nutzen

- ideal für First-in-first-out-Lager, da Lagerware auf den glatten, verzinkten Fachböden nachrutschen kann
- direkter Einblick und einfacher Zugriff durch Schrägstellung der Fachböden
- vorderer Längenriegel 15 mm erhöht, verhindert das Herausfallen der Ware

### Fachlast 150 kg / Feldlast 900 kg

Höhe mm	Breite mm	Tiefe mm	Grundregal	Anbauregal
2.000	1.300	1.200	38860	505,00 €
Zusatzebene	1.300	1.200	38868	77,64 €

Alle Preise ohne Bestückung. Die Tabellen zeigen Bestellbeispiele. Weitere Abmessungen und Ausführungen auf Anfrage.



## Bereitstellregale

mit Röllchenleisten für Behälter und Kästen

**beidseitig nutzbar**

### Eigenschaften

- 4 Ebenen aus je 1 Vorderwange, 1 Hinterwange und 9 Röllchenleisten
- max. 180 kg Fachlast je Ebene
- seitliche Begrenzung der Ebenen durch Tiefenriegel
- Ebenen im Raster von 25 mm in der Höhe verstellbar
- Aussteifung durch Vorder- und Hinterwangen
- Führungsschiene als Trennleiste optional erhältlich
- T-Profil-Rahmen mit 4 Tiefenriegeln RAL 5010 enzianblau, Wangen und Röllchenleisten verzinkt

### Nutzen

- ideal für First-in-first-out-Lager, da Lagerware auf den Röllchenleisten nachrutscht
- direkter Einblick und einfacher Zugriff durch Schrägstellung der Ebenen

### Fachlast 180 kg / Feldlast 1,2 t

Höhe mm	Breite mm	Tiefe mm	Grundregal	Anbauregal		
2.000	1.300	1.300	38870	981,01 €	38871	902,55 €
Zusatzebene*	1.300	1.300	38872	206,02 €	38872	206,02 €
Führungsschiene als Trennleiste				38873	13,41 €	
Vorderwange 1.300 mm				33010	40,03 €	
Hinterwange 1.300 mm				33011	40,03 €	
Röllchenleiste				33012	14,00 €	

\*Zusatzebene besteht aus: 1 Vorderwange, 1 Hinterwange, 9 Röllchenleisten



Führungsschiene und Röllchenleiste

\* max. Traglast je Röllchenleiste 20 kg



## Kombibodenregale

Fach- und Schrägböden, mit Trennbügeln

**beidseitig nutzbar**

### Eigenschaften

- 6 **MULTIplus150** Fachböden, davon 3 schräge Ebenen mit je 5 Trennbügeln inkl. Kippsicherung sowie 3 gerade Ebenen
- Ebenen im Raster von 25 mm in der Höhe verstellbar
- Aussteifung durch Längenriegel
- Regal verzinkt, Längenriegel RAL 7035 lichtgrau

### Nutzen

- optimale Aufteilung der Waren durch horizontal verstellbare Trennbügel
- Lagerware kann auf den glatten, verzinkten Schrägböden nachrutschen
- direkter Einblick und einfacher Zugriff durch Schrägstellung der Fachböden
- vorderer Längenriegel und Kippsicherung gegen Herausfallen der Ware

### Fachlast 150 kg / Feldlast 1,3 t

Höhe mm	Breite mm	Tiefe mm	Grundregal	Anbauregal		
2.000	1.000	500	14280	248,26 €	14285	213,10 €

Alle Preise ohne Bestückung. Die Tabellen zeigen Bestellbeispiele. Weitere Abmessungen und Ausführungen auf Anfrage.



Fachbodenregale  
Stecksystem

Fachbodenregale  
Schraubsystem

Fachbodenregale  
Büro

Weitspannregale

Palettenregale

Kragarmregale

Regalanlagen & Bühnen



## Langgutregal

für stehende Lagerung bis ca. 2.200 mm

**einseitig nutzbar**

### Eigenschaften

- 1 **MULTIplus150** Fachboden
- 2 Universalsätze mit je 4 Unterteilungsrohren 400 mm
- Ebenen im Raster von 25 mm in der Höhe verstellbar
- Aussteifung durch Längsriegel
- verzinkt

### Nutzen

- optimal für Holzleisten, Rohre, Paneele etc.
- weiche Schaumstoffummantelung zum Schutz von empfindlichem Lagergut, z. B. veredelte Metalle



### Fachlast 150 kg · Feldlast 1,3 t

Höhe mm	Breite mm	Tiefe mm	Grundregal	Anbauregal
2.000	1.000	500	22620	244,79 €
			22625	209,63 €

### Unterteilungsrohr

- ummantelt zur schonenden Lagerung
- inkl. Endkappe

Länge mm	300	400	500
	14045	5,19 €	14046
			6,02 €
			14047
			6,84 €



## Schubladenregale

mit 3er Schubladen-Set

**einseitig nutzbar**

### Eigenschaften

- 5 **MULTIplus150** Fachböden, 3 Schubladen je 100 mm und 1 Riffelgummimatte
- Ebenen im Raster von 25 mm in der Höhe verstellbar
- Schubladen und Abdeckung belastbar bis je 70 kg
- Fachböden belastbar bis 150 kg pro Ebene
- teleskopgeführte 100% Vollauszug-Schubladen mit einem Innenmaß von 856 x 425 mm
- Aussteifung durch Längsriegel
- Regal verzinkt, Regalschubladen RAL 7035 lichtgrau

### Nutzen

- optimale und geschlossene Lagerung von Kleinteilen
- Schubladen kombinierbar mit Einsatzkästen und Schlitzwannen-Sets (Seite 106-107)
- Griffleiste mit Beschriftungsetikett und Schutzfolie



### Fachlast 150 kg · Feldlast 1,3 t

Höhe mm	Breite mm	Tiefe mm	Grundregal	Anbauregal
2.000	1.000	500	14680	749,55 €
			14685	710,71 €

Alle Preise ohne Bestückung. Die Tabellen zeigen Bestellbeispiele. Weitere Abmessungen und Ausführungen auf Anfrage.

## Drahtgitterkorbregale

für Kleinteil Lagerung

**einseitig nutzbar**

### Eigenschaften

- mit 4 Drahtgitterkörben bei 2.000 mm Höhe und 5 Drahtgitterkörben bei 2.300 mm Höhe mit je 2 Trenngittern und 2 **MULTIplus150** Fachböden
- 35 kg Traglast pro Drahtgitterkorb
- Maschenweite 27 mm
- Ebenen im Raster von 25 mm in der Höhe verstellbar
- Aussteifung durch Kreuzstrebe und Längsriegel
- Regal verzinkt, Drahtkörbe glanzverzinkt

### Nutzen

- direkter Einblick und einfacher Zugriff
- variable Einsatzmöglichkeiten
- flexible Unterteilung durch Trenngitter möglich

Fachlast 150 kg · Feldlast 1,1 t						
Höhe mm	Breite mm	Tiefe mm	Grundregal	Anbauregal		
2.000	1.000	500	13672	601,85 €	13673	563,01 €
2.300	1.000	500	13674	728,27 €	13675	685,31 €
Trenngitter für Drahtgitterkörbe			13677	11,44 €	13677	11,44 €
Zusatzkorb inkl. 4 Universalträger			13676	95,31 €	13676	95,31 €



Fachbodenregale  
Stecksystem

Fachbodenregale  
Schraubsystem

Fachbodenregale  
Büro

Weitspannregale

Palettenregale

Kragarmregale

Regalanlagen & Bühnen

## Kleinteileregale

mit Schüttgutmulden und Fachböden

**einseitig nutzbar**

### Eigenschaften

- 6 **MULTIplus150** Fachböden
- 3 Ebenen Schüttgutmulden mit je 3 Trennblechen
- Ebenen im Raster von 25 mm in der Höhe verstellbar
- Aussteifung durch Kreuzstrebe
- verzinkt

### Nutzen

- zur übersichtlichen Lagerung von Schüttgut und Kleinteilen
- schnelle Bestückung und Entnahme
- Einsetzen von zusätzlichen Trennblechen zur weiteren Aufteilung des Schüttgutes möglich (Seite 99)

Fachlast 150 kg · Feldlast 1,4 t						
Höhe mm	Breite mm	Tiefe mm	Grundregal	Anbauregal		
2.000	1.000	400	14271	307,47 €	14276	269,58 €
		500	14270	324,19 €	14275	285,34 €





Fachbodenregale  
Stecksystem

Fachbodenregale  
Schraubsystem

Fachbodenregale  
Büro

Weitspannregale

Palettenregale

Kragarmregale

Regalanlagen & Bühnen



1.000 mm breit

400 mm breit



## Getränkeregale

für alle gängigen Getränkekisten

**einseitig nutzbar**

### Eigenschaften

- extrem robust, bis 60 kg pro Ebene belastbar
- Ebenen im Raster von 25 mm in der Höhe verstellbar
- Aussteifung durch Traversen
- T-Profil-Rahmen in schwarz, Getränkekisteneinsätze in silber beschichtet

### Nutzen

- übersichtliche Lagerung unterschiedlicher Kisten
- Getränkeflaschen einzeln entnehmbar
- schneller Aufbau durch einfaches Stecken der Ebenen

Fachlast 60 kg · Feldlast 300 kg									
Höhe mm	Breite mm	Tiefe mm	Ebenen	Kisten pro Ebene	Grundregal	Anbauregal			
1.800	400	300	3	1	37000-S	103,39 €	37002-S	71,57 €	
Zusatzebene mit 2 Traversen					37004	13,32 €	37004	13,32 €	
1.800	750	300	3	2	37001-S	114,40 €	37003-S	82,57 €	
Zusatzebene mit 2 Traversen					37005	17,01 €	37005	17,01 €	
1.800	1.000	300	3	3	37006-S	121,64 €	37007-S	91,12 €	
Zusatzebene mit 2 Traversen					37010	20,14 €	37010	20,14 €	
1.800	1.300	300	3	4	37008-S	131,87 €	37009-S	101,27 €	
Zusatzebene mit 2 Traversen					37011	23,74 €	37011	23,74 €	

Aufgrund der dynamischen Belastung ist bei diesen Regalen eine Wand- oder Fußverankerung notwendig (siehe Seite 85, 89).

## Weinregale

zur liegenden Lagerung von Flaschen

**einseitig nutzbar**

### Eigenschaften

- bis zu 96 Flaschen pro Regal und 1 Ebene für Kartons
- Ebenen im Raster von 25 mm in der Höhe verstellbar
- Aussteifung durch Traversen
- T-Profil-Rahmen in schwarz, Flascheneinsätze und Fachboden in silber beschichtet

### Nutzen

- schnelle Bestückung und Entnahme
- übersichtliche Lagerung
- schneller Aufbau durch einfaches Stecken der Flascheneinsätze

Feldlast 300 kg									
Höhe mm	Breite mm	Tiefe mm	Ebenen	Flaschen pro Regal	Grundregal	Anbauregal			
1.800	1.000	250	9	72	26860	270,76 €	26861	244,02 €	
2.300	1.000	250	12	96	26862	359,07 €	26863	321,39 €	
Zusatzebene mit Flascheneinsatzpaar					26864	23,11 €	26864	23,11 €	
Zusatz-Fachboden inkl. Fachbodenträgern					37291-B	13,81 €	37291-B	13,81 €	

Aufgrund der dynamischen Belastung ist bei diesen Regalen eine Wand- oder Fußverankerung notwendig (siehe Seite 85, 89).



## Garderobenregale

für Berufs- und Arbeitsschutzkleidung

**beidseitig nutzbar**

### Eigenschaften

- 3 **MULTIplus150** Fachböden und 1 Kleiderstange
- Ebenen im Raster von 25 mm in der Höhe verstellbar
- Aussteifung durch Längenriegel
- T-Profil-Rahmen, Längenriegel und Böden verzinkt
- Kleiderstange glanzverzinkt

### Nutzen

- optimal für hängende und liegende Lagerung von Berufs- und Arbeitsschutzkleidung
- ideal für Umkleieräume, Werkstätten etc.
- Flexibilität durch individuelle Höheneinteilung der einzelnen Ablagemöglichkeiten

**Fachlast 150 kg · Feldlast 500 kg**

Höhe mm	Breite mm	Tiefe mm	Grundregal	Anbauregal
2.000	750	600	14150	152,84 €
2.000	1.000	600	14151	172,89 €
2.000	1.300	600	14152	193,88 €

Tragkraft der Kleiderstange: 750 mm = 50 kg, 1.000 mm = 45 kg, 1.300 mm = 40 kg



Fachbodenregale  
Stecksystem

Fachbodenregale  
Schraubsystem

Fachbodenregale  
Büro

## Flügeltürschränke

aus Stecksystem-Elementen

**einseitig nutzbar**

### Eigenschaften

- 5 **MULTIplus150** Fachböden oder bei 1.000 mm Tiefe 5 **MULTIplus250** Fachböden
- 1 Flügeltür inkl. 3-Punkt-Verriegelung, gleichschließend
- 1 Rückwand und 2 Seitenwände
- Ebenen im Raster von 25 mm in der Höhe verstellbar
- bis 1.000 mm Tiefe lieferbar
- Aussteifung durch Kreuzstrebe
- T-Profil-Rahmen RAL 7035 lichtgrau, Fachböden verzinkt

### Nutzen

- sicheres Verschließen der Ware
- staubfreie und nicht einsehbare Lagerung
- Lagerung von Kartons und Artikeln bis 1.000 mm Tiefe
- einfach in die Regalzeilen integrierbar

**Fachlast 150 kg/250 kg · Feldlast 1,4 t**

Höhe mm	Breite mm	Tiefe mm	Fachlast kg	Grundregal	Anbauregal
2.000	1.000	500	150	12750-M6	710,77 €
2.000	1.000	600	150	12760-M6	729,40 €
2.000	1.000	800	150	12580-M6	769,56 €
2.000	1.000	1.000	250	12990-M6	898,13 €

Alle Preise ohne Bestückung. Die Tabellen zeigen Bestellbeispiele. Weitere Abmessungen und Ausführungen auf Anfrage.



Weitspannregale

Palettenregale

Kragarmregale

Regalanlagen & Bühnen

## » Kleinteilregal-Sets für optimales Kleinteilemanagement

**REGALE  
INKLUSIVE  
REGALKÄSTEN**



In unseren drei Kleinteilregal-Sets bieten wir Ihnen komplett bestückte Regale mit der größtmöglichen Lagerplatzverdichtung. Ausgestattet mit unterschiedlichen Regalkästen können Sie hier auf 15 Ebenen mit **MULTIplus150** Fachböden ihre Kleinteile optimal organisieren.



### Kleinteilregal-Set 1 mit 150 Regalkästen

#### Eigenschaften

- 15 **MULTIplus150** Fachböden mit Regalkästen und 1 **MULTIplus150** Abdeckboden
- Aussteifung durch Kreuzstrebe
- Regale verzinkt

#### Nutzen

- optimale Lagerung von Kleinteilen
- größtmögliche Nutzung der Lagerfläche

#### Set 1 bestehend aus:

Stecksystem-Regal

150 Regalkästen rot (H x B x T): 83 x 93 x 300 / 400 / 500 / 600 mm

#### Fachlast 150 kg · Feldlast 2,4 t

		Tiefe mm		300		400		500		600	
verzinkt	Höhe mm	Breite mm	300		400		500		600		
			Grundregal	Anbauregal	Grundregal	Anbauregal	Grundregal	Anbauregal	Grundregal	Anbauregal	
	2.000	1.000	12721	12722	12723	12724	12725	12726	12417	12418	
			886,03 €	845,99 €	1.084,24 €	1.046,35 €	1.434,85 €	1.395,53 €	1.748,13 €	1.707,38 €	

Zubehör für Regalkästen finden Sie auf Seite 110.



Fachbodenregale Stecksystem  
 Fachbodenregale Schraubsystem  
 Fachbodenregale Büro  
 Weitspannregale  
 Palettenregale  
 Kragarmregale  
 Regalanlagen & Bühnen



## Kleinteileregale-Set 2

mit 110 Regalkästen

### Eigenschaften

- 15 **MULTIplus150** Fachböden mit Regalkästen und 1 **MULTIplus150** Abdeckboden
- Aussteifung durch Kreuzstrebe
- Regale verzinkt

### Nutzen

- optimale Lagerung von Kleinteilen
- größtmögliche Nutzung der Lagerfläche
- farbliche Unterteilung des Lagergutes

### Set 2 bestehend aus:

Stecksystem-Regal

70 Regalkästen rot (H x B x T): 83 x 93 x 300 / 400 / 500 / 600 mm

40 Regalkästen blau (H x B x T): 83 x 186 x 300 / 400 / 500 / 600 mm

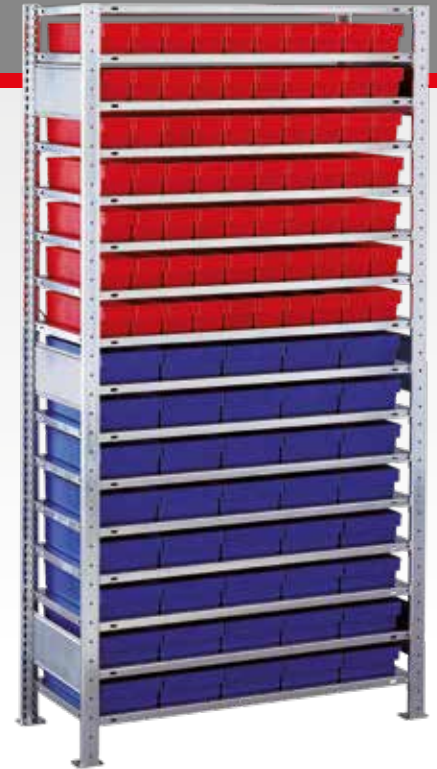

### Fachlast 150 kg · Feldlast 2,4 t

Tiefe mm		300		400		500		600	
Höhe mm	Breite mm	Grundregal	Anbauregal	Grundregal	Anbauregal	Grundregal	Anbauregal	Grundregal	Anbauregal
2.000	1.000	12727	12728	12790	12791	12792	12793	12802	12803
		796,19 €	759,84 €	943,62 €	905,74 €	1.249,96 €	1.210,64 €	1.538,94 €	1.498,19 €

## Kleinteileregale-Set 3

mit 75 Regalkästen

### Eigenschaften

- 15 **MULTIplus150** Fachböden mit Regalkästen und 1 **MULTIplus150** Abdeckboden
- Aussteifung durch Kreuzstrebe
- Regale verzinkt

### Nutzen

- optimale Lagerung von Kleinteilen
- größtmögliche Nutzung der Lagerfläche

### Set 3 bestehend aus:

Stecksystem-Regal

75 Regalkästen blau (H x B x T): 83 x 186 x 300 / 400 / 500 / 600 mm



### Fachlast 150 kg · Feldlast 2,4 t

Tiefe mm		300		400		500		600	
Höhe mm	Breite mm	Grundregal	Anbauregal	Grundregal	Anbauregal	Grundregal	Anbauregal	Grundregal	Anbauregal
2.000	1.000	12794	12795	12796	12797	12798	12799	12800	12801
		717,59 €	677,54 €	763,62 €	725,73 €	1.088,19 €	1.048,87 €	1.355,90 €	1.315,15 €

Zubehör für Regalkästen finden Sie auf Seite 110.



## » **Schnelle** und **sichere** Ersatzteillogistik

Rund 40.000 verschiedene Ersatzteilpositionen für Landmaschinen und Geräte werden im neuen Logistikzentrum der Landtechnik Vertrieb- & Dienstleistung Bernard Krone GmbH (LVD Krone) vorgehalten. Im wahren Sinne des Wortes „getragen“ werden die Ersatzteile von Paletten- und Fachbodenregalen des Unternehmens SCHULTE Lagertechnik, das mit einem besonderen Regalkonzept den hohen Anforderungen der Ersatzteillogistik von LVD Krone entspricht.

Das neue LVD Krone-Ersatzteil-Logistikzentrum entstand in einer Bauzeit von nur neun Monaten. Bis zu 40.000 verschiedene Ersatzteile finden jetzt auf einer Fläche von ca. 3.900 m<sup>2</sup> und in den verschiedenen Regalsystemen ihren Platz. In knapp drei Wochen installierten die Fachmonteure von SCHULTE Lagertechnik Palettenregale mit 2.000 Stellplätzen für den Schmalgangbetrieb und Fachbodenregale in denen auf 10.000 Lagerplätzen Ersatzteile vorgehalten werden können.

Das umfangreiche und breit gefächerte Ersatzteilspektrum ist den jeweils passenden Regalsystemen zugeordnet. So wird jeder Stellplatz optimal ausgenutzt

und auch eine effiziente Kommissionierung möglich. Im Palettenlager liegen vorwiegend größere Teile palettiert in den entsprechenden Verpackungen untergebracht.

In der Fachbodenregalanlage, ausgestattet mit MULTIplus Fachböden, die eine um 20 Prozent höhere Lagerkapazität bieten, finden kleinere Ersatzteile in Lagersichtkästen ihren Platz. Für eine optimale Raumausnutzung sind die einzelnen Fachbodenregalsysteme auf zurzeit zwei Ebenen angeordnet und über eine von SCHULTE Lagertechnik konzipierte Geschossanlage mit vorgebauter Stahlbaubühne erreichbar.

Angeordnet in einem besonders dafür beschaffenen, den Gefahrgut-Richtlinien entsprechendem Raum, befindet sich das Öllager, in dem auf Paletten befindliche Gebinde untergebracht sind.

Ein gut durchdachtes und in partnerschaftlicher Zusammenarbeit von Anwender und Regalhersteller erarbeitetes Lagerkonzept sorgt für ein flexibles Reagieren auf die Kundenwünsche und eine sichere Ersatzteilversorgung an 365 Tagen im Jahr und rund um die Uhr.





**Auf einen Blick**



**Anforderungen**

- » Neues Logistikzentrum für sichere und effiziente Ersatzteillagerung

**Auftragsumfang**

- » Beratung, Planung, Lieferung und Montage

**Objektdaten**

- » 40.000 verschiedene Ersatzteile auf 3.900 m<sup>2</sup>
- » 2.000 Stellplätze auf Palettenregalen
- » 10.000 Lagerplätze aus Fachbodenregalen mit MULTiplus Fachböden
- » Lagerbereiche mit Kragarmregalen und Stahlbaubühnen

**Besonderheiten**

- » Logistikzentrum aus vier verschiedenen Lagersystemen konzipiert

**Nutzen**

- » Sichere Ersatzteilversorgung mit durchdachten Lagersystemen
- » Optimale Unterbringung von Ersatzteilen unterschiedlicher Größen

Mehr Referenzstories in unserem Magazin PROJEKTLAGER und als Download im Katalogportal!





## » Kfz-Regale für Lager, Werkstätten und Garagen

Die Lagerung von Autoteilen erfordert sowohl Lösungen zur Unterbringung sperriger Güter als auch die Möglichkeit, sensible Ware (wie bereits lackierte Karosserieteile) unbeschadet zu lagern. Ob verpackte Ware, Karosserieteile, Reifen oder Felgen – mit Einbausätzen von SCHULTE Lagertechnik ist alles perfekt aufgehoben.

5 Jahre Garantie

10 Jahre Nachkauf Garantie

5 TAGE AM LAGER



**Höhen:**  
2.000 mm  
bis  
7.500 mm

**Tiefen:**  
400 mm

**Breiten:**  
900 mm  
1.000 mm  
1.050 mm  
1.150 mm  
1.200 mm  
1.300 mm  
1.500 mm

### Planung

Bei Räderregalen bilden je zwei Reifentraversen eine Lagerebene. Diese sind wie Längerriegel in die T-Profile einzuhängen. Reifenregale eignen sich zur materialschonenden Lagerung von Rädern und Reifen. Das 25 mm-Raster ermöglicht eine flexible Anpassung an alle Zoll-Größen.

### Sicherheit

**Regale mit einem Höhen/Tiefen-Verhältnis größer 5:1 müssen gemäß DGUV Regel 108-007 (BGR 234) gegen Kippen gesichert werden.**

#### Empfehlung:

Aufgrund der dynamischen Belastung empfehlen wir alle Räderregale gegen Kippen zu sichern.

Die angegebenen Traglasten gelten für gleichmäßig verteilte Lasten je Lagerebene.

### Aufbaumaße

#### Grundregal:

Nennlänge + 60 mm

#### Anbauregal:

Nennlänge + 6 mm

#### Rahmentiefe gesamt:

Nenntiefe + 36 mm

Fachbodenregale Stecksystem  
Fachbodenregale Schraubsystem  
Fachbodenregale Büro  
Weitspannregale  
Palettenregale  
Kragarmregale  
Regalanlagen & Bühnen



**Reifenschonende Lagerung**

Durch speziell geformte Reifentraversen werden Räder, Reifen und Felgen optimal und schonend gelagert.



**Abgerundete Weitspannholme**

Die Lagerung der Großfach-Räderregale erfolgt auf abgerundeten Holmen mit Spannweiten bis zu 2.500 mm.

**Produktmerkmale**

- reifenschonende Lagerung durch optimierte Reifentraversen oder Lagerung auf abgerundeten Weitspannholmen
- Regale für Klein-, Mittel-, und Großteilelagerung
- alle Kfz-Regale besitzen die 25 mm-Rasterlochung
- kombinierbar mit dem gesamten Stecksystem
- umfangreiches Zubehör
- spezielle Kfz-Regal-Sets
- individuelle Anpassung an unterschiedliche Räder-, Reifen- und Felgengrößen
- schneller Aufbau durch einfaches Stecken der Ebenen

**Schnellfinder**

Garagenregal-Set	62
Räderregale	63
Containerregal-Sets	64
Großfach-Räderregale	65
Reifentraversen, einzeln	87
Universalprofil-Sets	102
Hängevorrichtung-Sets	102
Schubladenblöcke	104 - 105
Aluminium-Leitern	112 - 113

**Als Download auf unserem Katalogportal!**



**Fordern Sie unseren Kfz-Katalog an**



In unserem Kfz-Katalog finden Sie eine Vielzahl an branchenspezifischen Lösungen für Ihr (Räder-)Lager und Ihre Kfz-Werkstatt. Optimieren Sie Ihre Arbeitsabläufe mit unseren Regalen und dem umfangreichen Zubehör für die Autoteilelagerung.

## » Garagenregal-Set

Fix und fertig verpackt im Karton

Fachbodenregale  
Stecksystem

Fachbodenregale  
Schraubsystem

Fachbodenregale  
Büro

Weitspannregale

Palettenregale

Kragarmregale

Regalanlagen & Bühnen



reifenschonende Traversen

Fachbodenregal  
**5**  
Jahre  
Garantie

Nachkauf  
**10**  
Jahre  
Garantie

**48**  
STUNDEN  
AB LAGER

### Garagenregal-Set

... für Räder und mehr

#### Eigenschaften

- beidseitig nutzbar
- inkl. 2 **MULTIplus150** Fachböden und 2 Räderebenen mit je 150 kg Fachlast
- Tiefe 400 mm, Fachbreite 1.000 mm
- Lieferung mit geteilten T-Profilen
- handlich verpackt im Karton
- Aussteifung durch Reifentraversen
- verzinkt

#### Nutzen

- lagern Sie platzsparend Ihre Sommer- oder Winterräder sowie Werkzeuge und Kleinteile in der Garage
- ideal zum Transport im PKW und für den Versand per Paketdienst
- schneller Aufbau durch einfaches Stecken der Fachböden und Traversen

#### Fachlast 150 kg · Feldlast 600 kg

verzinkt	Höhe mm	Breite mm	Feldlast kg	Räderebenen	Tiefe mm	
					400	
					Grundregal	Anbauregal
2.000	1.000	600	600	2	20741-4	20746-4
					135,81 €	107,92 €
					Zusatzboden mit 4 Fachbodenträgern	
					17240-B	17240-B
					13,84 €	13,84 €



#### » Ordnung in der Garage



Alle Preise ohne Bestückung. Die Tabellen zeigen Bestellbeispiele. Weitere Abmessungen und Ausführungen auf Anfrage.



## Räderregale

mit reifenschonenden Traversen

beidseitig nutzbar

### Eigenschaften

- beidseitige Bestückung und Entnahme der Räder
- kombinierbar mit dem **MULTIplus**-Stecksystem und dem Großfach-Räderregal
- belastbar bis 150 kg pro Ebene
- Ebenen im Raster von 25 mm in der Höhe verstellbar
- Aussteifung durch Reifentraversen
- verzinkt

### Nutzen

- reifenschonende Lagerung der Räder durch speziell geformte Traversen
- optimierte Höhe 2.750 mm zur Lagerung von SUV-Rädern
- variabel einsetzbar für Räder mit 550 - 750 mm Ø



Fachlast 150 kg			900		1.000		1.050		1.150		1.200		1.300		1.500															
verzinkt	Höhe mm	Tiefe mm	Lager-ebenen	Grundregal		Anbauregal		Grundregal		Anbauregal		Grundregal		Anbauregal		Grundregal		Anbauregal												
				2.000	400	3	13820	13821	13900	13901	20770	20771	13890	13891	20778	20779	13906	13907	13912	13913	103,49 €	69,29 €	105,96 €	71,76 €	107,65 €	73,45 €	110,65 €	76,45 €	111,89 €	77,69 €
2.750	400	4	20982	20983	20984	20985	20987	20988	20989	20990	20992	20993	20994	20995	20997	20998	146,34 €	96,57 €	149,64 €	99,86 €	151,90 €	102,12 €	155,89 €	106,11 €	157,54 €	107,76 €	160,93 €	111,15 €	170,82 €	121,04 €
3.500			5	20760	20761	20762	20763	20774	20775	20764	20765	20782	20783	20766	20767	20768	20769	188,86 €	123,67 €	192,98 €	127,79 €	195,80 €	130,61 €	200,79 €	135,60 €	202,85 €	137,66 €	207,08 €	141,90 €	219,45 €
4.500	400	6	20790	20791	20792	20793	20776	20777	20794	20795	20784	20785	20796	20797	20798	20799	236,57 €	153,38 €	241,52 €	158,32 €	244,91 €	161,71 €	250,90 €	167,70 €	253,37 €	170,17 €	258,45 €	175,25 €	273,29 €	190,09 €
Zusatzebene			13810	13810	13918	13918	20786	20786	13896	13896	20787	20787	13919	13919	13920	13920	11,70 €	11,70 €	12,52 €	12,52 €	13,09 €	13,09 €	14,08 €	14,08 €	14,50 €	14,50 €	15,34 €	15,34 €	17,82 €	17,82 €

Feldlast gleich Summe der Fachlasten.

### Beispielbestückung bei Regalhöhe 2.000 mm mit verschiedenen Regalbreiten

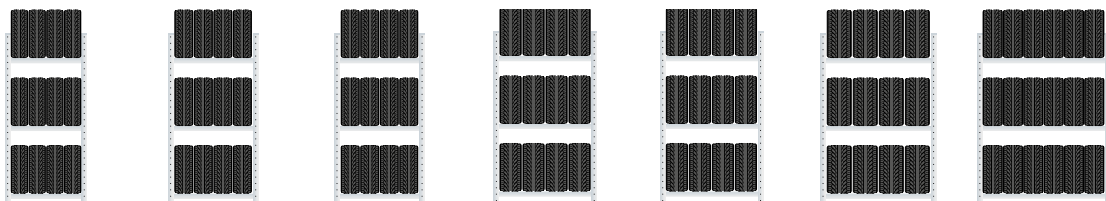

Regalbreite mm	900	1.000	1.050	1.150	1.200	1.300	1.500
Reifen pro Ebene	4 x bis 195 mm	4 x bis 205 mm	4 x bis 225 mm	4 x bis 245 mm	4 x bis 255 mm	4 x bis 285 mm	6 x bis 225 mm
bis Zoll-Größe	18	18	18	18	18	18	18
Lagerebenen	3	3	3	3	3	3	3
Reifen pro Regal	12	12	12	12	12	12	18

Die Bestückung der Regale sind nur Beispiele. Bei anderen Reifengrößen kann sich die Anzahl der Reifen in den verschiedenen Regalbreiten auch erhöhen.

Fachbodenregale Stecksystem  
Fachbodenregale Schraubsystem  
Fachbodenregale Büro  
Weitspannregale  
Palettenregale  
Kragarmregale  
Regalanlagen & Bühnen

## » Containerregal-Sets passend für 20- und 40-Fuß-Container



5 Jahre Garantie

10 Jahre Nachkauf Garantie

5 TAGE AB LAGER

reifenschonende Traversen

Die Regale sind ausgelegt für ortsfeste Systeme. Der Container darf nicht mit aufgebauten Reifenregalen transportiert werden. Container und Bestückung nicht im Lieferumfang enthalten.



### Containerregal-Set für 20-Fuß-Container

- 1 Set besteht aus:
  - 8 Felder je 1.150 mm breit mit je 3 Ebenen für 4 Räder bis 245 mm
  - 2 Felder je 1.000 mm breit mit je 3 Ebenen für 4 Räder bis 205 mm
- Rahmenhöhe 2.000 mm
- Kapazität: 30 Satz / 120 Räder
- Tragkraft pro Ebene 150 kg
- optimale Lagerung durch Reifentraversen
- verzinkt

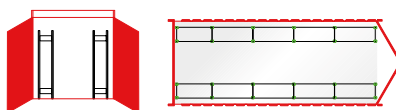

	Höhe mm	Breite mm	Tiefe mm	Kapazität Set	Regalzeile
verzinkt	2.000	5.684	400	30 Satz 120 Räder	20979 823,52 €

### Containerregal-Set für 40-Fuß-Container

- 1 Set besteht aus:
  - 14 Felder je 1.500 mm breit mit je 3 Ebenen für 6 Räder bis 225 mm
  - 2 Felder je 1.150 mm breit mit je 3 Ebenen für 4 Räder bis 245 mm
- Rahmenhöhe 2.000 mm
- Kapazität: 69 Satz / 276 Räder
- Tragkraft pro Ebene 150 kg
- optimale Lagerung durch Reifentraversen
- verzinkt

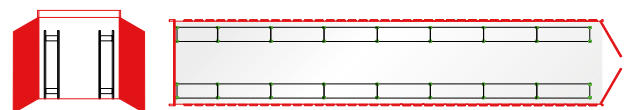

	Höhe mm	Breite mm	Tiefe mm	Kapazität Set	Regalzeile
verzinkt	2.000	11.752	400	69 Satz 276 Räder	20980 1.448,34 €

Alle Preise ohne Bestückung. Die Tabellen zeigen Bestellbeispiele. Weitere Abmessungen und Ausführungen auf Anfrage.

Fachbodenregale Stecksystem  
 Fachbodenregale Schraubsystem  
 Fachbodenregale Büro  
 Weitspannregale  
 Palettenregale  
 Kragarmregale  
 Regalanlagen & Bühnen

# Großfach-Räderregale

mit Weitspannholmen

beidseitig nutzbar

## Eigenschaften

- beidseitige Bestückung und Entnahme der Räder
- belastbar bis 400 kg pro Ebene
- ein mittiger Tiefenverbinder pro Ebene hält die Ebenen zusammen
- kombinierbar mit allen Stecksystemregalen
- Ebenen im Raster von 25 mm in der Höhe verstellbar
- Aussteifung durch Weitspannholme
- verzinkt

## Nutzen

- Lagerung von mind. 2 Sätzen pro Ebene möglich
- optimierte Höhe 2.750 mm zur Lagerung von SUV-Rädern
- variabel einsetzbar für Räder mit 550 - 750 mm Ø



Distanzhalter			
Länge	175 - 325 mm	265 - 465 mm	
verzinkt	13920-F 8,64 €	13921-F 9,87 €	

siehe Seite 88

Wandhalter	
Länge	175 - 325 mm
verzinkt	13920-E 11,83 €

siehe Seite 89  
Lieferung ohne Wandverdübelung

Fachlast 400 kg													
Feldbreite mm				1.500		2.000		2.250		2.500			
Höhe mm	Tiefe mm	Lager-ebenen	Feldlast Tonnen	Grundregal	Anbauregal	Grundregal	Anbauregal	Grundregal	Anbauregal	Grundregal	Anbauregal		
				2.000	400	3	1,2	20930	20935	20950	20955	20960	20965
	200,52 €	166,32 €	217,12 €	182,92 €				243,68 €	209,48 €	254,16 €	219,96 €		
2.750		20931	20936	20941				20946	20991	20996	20981	20986	
	275,72 €	225,94 €	297,85 €	248,07 €				333,27 €	283,49 €	347,24 €	297,46 €		
3.500		5	2,0	20932	20937	20952	20957	20962	20967	20972	20977		
				350,57 €	285,39 €	378,24 €	313,06 €	422,51 €	357,32 €	439,98 €	374,79 €		
4.500		6	2,4	20933	20938	20953	20958	20963	20968	20973	20978		
				430,64 €	347,44 €	463,84 €	380,64 €	516,96 €	433,76 €	537,92 €	454,72 €		
Zusatzebene				20934	20934	20954	20954	20964	20964	20974	20974		
				44,04 €	44,04 €	49,57 €	49,57 €	58,43 €	58,43 €	61,92 €	61,92 €		

Feldlast gleich Summe der Fachlasten.

## Beispielbestückung bei Regalhöhe 2.000 mm mit verschiedenen Regalbreiten



Regalbreite mm	1.500	2.000	2.225	2.500
Reifen pro Ebene	6 x bis 225 mm	8 x bis 225 mm	8 x bis 245 mm	10 x bis 225 mm / 8 x bis 285 mm
bis Zoll-Größe	18	18	18	18
Lagerebenen	3	3	3	3
Reifen pro Regal	18	24	24	30 / 24

Die Bestückung der Regale sind nur Beispiele. Bei anderen Reifengrößen kann sich die Anzahl der Reifen in den verschiedenen Regalbreiten auch erhöhen.





## » Wellnessurlaub für Räder mit schonenden Reifentraversen

Es ist dem inhabergeführten Automobil-Handelsunternehmen Stegelmann, übrigens sechstältester Volkswagen-Händler der Welt, gelungen, 5.000 Rädersatzes in einem Raum von 5,5 Metern Höhe, 50 Metern Länge und 18,8 Metern Breite unterzubringen. Das halbjährliche Stoßgeschäft kann hier mit seinen Abläufen aus praktischer und wirtschaftlicher Sicht optimal abgebildet werden. Die Anlage ist zweistöckig und nutzt so die Raumhöhe voll aus. Beide Ebenen sind 2,70 Meter hoch und damit sind sämtliche Reifen in Griffhöhe erreichbar.

Drei vierreihige Regale bilden den Kern der Anlage. Mit zwei zweireihigen und jeweils einer einreihigen Regalzeile zur Hallenwand hin wird die Hallenbreite optimal ausgenutzt. In den vierreihigen Regalen werden die Sätze paarweise hintereinander eingelagert, in den zweireihigen satzweise nebeneinander. Damit ist

in den Gängen bei befüllten Regalen Platz von 80 cm. Dieser reicht aus, um die Räder mit Transportkarren zu befördern. Quergänge sorgen für kurze Wege, über Treppen und einen Etagenheber erfolgt der Transport mehrerer Rädersatzes in die obere Geschossebene.

Das Lager besteht aus einem Stecksystem, das speziell für die Räderlagerung sehr flexibel einsetzbar ist. Vier verschiedene Regalbreiten decken sämtliche Reifengrößen ab und bieten eine hohe Variabilität. Die Höhe lässt sich im Raster von 25 mm auch im laufenden Betrieb verändern. Die Regalebenen tragen eine Last von 150 kg und können damit auch Reifen mit Felgen lagern.

Ein besonderer Vorteil des Systems: Die Traversen, auf die das Gewicht über sechs Monate drückt, sind in ihrer Form an das Lagergut angepasst und schonen dadurch die Räder.





Mehr Referenzstories in unserem Magazin PROJEKTLAGER und als Download im Katalogportal!



**Auf einen Blick**

**Anforderungen**

- » Einrichtung einer neu gebauten Lagerhalle mit einer zweigeschossigen Reifenregalanlage

**Realisierung**

- » Beratung, Planung und Montage

**Objektdaten**

- » ca. 400 Räderregale zur schonenden Lagerung von etwa 5.000 Satz Rädern in verschiedenen Abmessungen
- » Regale von 1.050 bis 1.200 mm Breite und 5.200 mm Höhe mit 150 kg-Reifentraversen
- » Integrierter Etagenheber zum sicheren Transport der Räder auf die obere Ebene

**Besonderheiten**

- » Schonende Lagerung durch spezielle Reifentraversen

**Nutzen**

- » Effiziente Abwicklung des hohen Aufwandes in den saisonalen Stoßzeiten



## » Umweltregale für zertifizierte Sicherheit

Die sichere Lagerung wassergefährdender Stoffe ist eine besondere Herausforderung. Mit den Umweltregalen von SCHULTE Lagertechnik lassen sich Öle, Lacke und Verdüner in Kleingebinden sach- und umweltgerecht aufbewahren.



Fachbodenregale  
Stecksystem

Fachbodenregale  
Schraubsystem

Fachbodenregale  
Büro

Weitspannregale

Palettenregale

Kragarmregale

Regalanlagen & Bühnen

### Planung

Bei Komplettregalen werden T-Profile und Tiefenriegel standardmäßig in der Ausführung **MULTIplus** steckbar geliefert.

Wünschen Sie vormontierte Rahmen, werden diese bis 2.500 mm Höhe und 600 mm Tiefe gegen Mehrpreis werkseitig genietet (siehe Seite 83).

### Sicherheit

**Regale mit einem Höhen/Tiefen-Verhältnis größer 5:1 müssen gemäß DGUV Regel 108-007 (BGR 234) gegen Kippen gesichert werden.**

#### Beispiel:

Ein Regal mit einer Tiefe von 300 mm und einer Höhe von 2.000 mm muss durch eine Wand-, Fußverankerung oder Kopfverbände gesichert werden (s. Befestigungszubehör, Seite 85 - 89).

Die angegebenen Traglasten gelten für gleichmäßig verteilte Lasten je Regalboden.

### Aufbaumaße

#### Grundregal:

Nennlänge + 60 mm

#### Anbauregal:

Nennlänge + 6 mm

#### Rahmentiefe gesamt:

Nenntiefe + 36 mm

#### Auffangwanne:

Grundregal: 1.096 x 570 mm

Anbauregal: 1.005 x 570 mm





**Wannenboden**

Eventuell auslaufende Flüssigkeiten werden sicher aufgefangen.



**Auffangwanne**

Die Auffangwanne verhindert das Einsickern von Flüssigkeiten in den Boden.



**Gitterrostboden**

Direkter Ablauf austretender Flüssigkeiten durch Gitterrostböden in die dicht verschweißte Auffangwanne.

**Produktmerkmale**

- sachgerechte Lagerung wassergefährdender Stoffe
- Kleingebideregale in unterschiedlichen Ausführungen erhältlich
- Auffangwannen mit Übereinstimmungserklärung (ÜHP) gemäß StawaR
- bei austretenden Flüssigkeiten verhindern die Auffangwannen das Versickern in den Boden bzw. in das Grundwasser

Fachbodenregale  
Stecksystem

Fachbodenregale  
Schraubsystem

Fachbodenregale  
Büro

Weitspannregale

Palettenregale

Kragarmregale

Regalanlagen & Bühnen

**Wasserhaushaltsgesetz - WHG**

**Lagerung wassergefährdender Stoffe in Auffangwannen**



Zweck dieses Gesetzes ist es, durch eine nachhaltige Gewässerbewirtschaftung die Gewässer als Bestandteil des Naturhaushalts, als Lebensgrundlage des Menschen, als Lebensraum für Tiere und Pflanzen sowie als nutzbares Gut zu schützen.



Fachbodenregale  
Stecksystem

Fachbodenregale  
Schnraubsystem

Fachbodenregale  
Büro



Weitspannregale

Palettenregale

Kragarmregale

Regalanlagen & Bühnen



## Kleingebinderegale

mit Fachböden und Auffangwanne

beidseitig nutzbar

### Eigenschaften

- 5 **MULTIplus150** Fachböden und 1 Auffangwanne
- Volumen der Auffangwannen (Höhe: 83 mm):  
Grundregal = 37 Liter / Anbauregal = 34 Liter
- inkl. Übereinstimmungserklärung gemäß StawaR
- Fachböden im Raster von 25 mm in der Höhe verstellbar
- Aussteifung durch Längenriegel
- verzinkt

### Nutzen

- durch dicht verschweißte Auffangwanne aus 3 mm verzinktem Stahlblech kein Einsickern von Flüssigkeiten in den Boden
- kürzere Lagerlaufzeiten durch beidseitige Nutzbarkeit

### Fachlast 150 kg / Feldlast 1,3 t

Höhe mm	Breite mm	Tiefe mm	Grundregal	Anbauregal
2.000	1.000	500	14944 329,12 €	14945 284,31 €
Zusatz-Fachboden mit 4 Fachbodenträgern		1.000 500	17250-B 15,74 €	17250-B 15,74 €
Auffangwanne Grundregal		1.096 570	14944-G 160,14 €	
Auffangwanne Anbauregal		1.005 570		14944-A 150,48 €

## Kleingebinderegale

mit Gitterrostböden und Auffangwanne

beidseitig nutzbar

### Eigenschaften

- 4 Gitterrostböden je 150 kg Fachlast, 1 **MULTIplus150** Abdeckboden und 1 Auffangwanne
- Volumen der Auffangwannen (Höhe: 83 mm):  
Grundregal = 37 Liter / Anbauregal = 34 Liter
- inkl. Übereinstimmungserklärung gemäß StawaR
- Masche 30 x 30 mm, Tragstab 25 x 2 mm
- steckbare Gitterrostböden im Raster von 25 mm in der Höhe verstellbar
- Aussteifung durch Längenriegel
- verzinkt

### Nutzen

- direkter Ablauf austretender Flüssigkeiten durch Gitterrostböden in dicht verschweißte Auffangwanne aus 3 mm verzinktem Stahlblech
- kürzere Lagerlaufzeiten durch beidseitige Nutzbarkeit

### Fachlast 150 kg / Feldlast 1,3 t

Höhe mm	Breite mm	Tiefe mm	Grundregal	Anbauregal
2.000	1.000	500	14946 557,02 €	14947 512,21 €
Zusatz-Gitterrostboden mit 4 Universalträgern		1.000 500	14948 74,65 €	14948 74,65 €
Auffangwanne Grundregal		1.096 570	14944-G 160,14 €	
Auffangwanne Anbauregal		1.005 570		14944-A 150,48 €

## Umwelt-Wannenbodenregale

mit Sicherheit auf jeder Ebene

**beidseitig nutzbar**

### Eigenschaften

- 4 Umwelt-Wannenböden und 1 **MULTIplus150** Abdeckboden
- bis 150 kg belastbare Wannen mit 60 mm Kantenhöhe
- inkl. Übereinstimmungserklärung gemäß StawaR
- Volumen der Umwelt-Wannenböden:  
Tiefe 500 mm = 18 Liter / Tiefe 600 mm = 22 Liter
- Wannen im Raster von 25 mm in der Höhe verstellbar
- Aussteifung durch Längsriegel
- verzinkt

### Nutzen

- Umwelt-Wannenböden aus 3 mm verzinktem Stahlblech fangen eventuell auslaufende Flüssigkeiten sicher auf
- kürzere Lagerlaufzeiten durch beidseitige Nutzbarkeit

Fachlast 150 kg / Feldlast 1,3 t						
Höhe mm	Breite mm	Tiefe mm	Grundregal	Anbauregal		
2.000	1.000	500	14870	708,62 €	14871	673,47 €
Zusatz-Wannenboden mit 4 Universalträgern	1.000	500	14872	152,58 €	14872	152,58 €
2.000	1.000	600	14875	760,89 €	14876	724,78 €
Zusatz-Wannenboden mit 4 Universalträgern	1.000	600	14877	164,67 €	14877	164,67 €



Fachbodenregale  
Stecksystem

Fachbodenregale  
Schraubsystem

Fachbodenregale  
Büro

Weitspannregale

Palettenregale

Kragarmregale

Regalanlagen & Bühnen

## Wannenbodenregale

mit Sicherheit auf jeder Ebene

**beidseitig nutzbar**

### Eigenschaften

- 4 Wannenböden und 1 **MULTIplus150** Abdeckboden
- bis 150 kg belastbare Wannen mit 60 mm Kantenhöhe
- Volumen der Wannenböden:  
Tiefe 500 mm = 18 Liter / Tiefe 600 mm = 22 Liter
- Wannen im Raster von 25 mm in der Höhe verstellbar
- Aussteifung durch Längsriegel
- verzinkt

### Nutzen

- Wannenböden aus 1,5 mm verzinktem Stahlblech fangen eventuell auslaufende Flüssigkeiten sicher auf
- kürzere Lagerlaufzeiten durch beidseitige Nutzbarkeit

Fachlast 150 kg / Feldlast 1,3 t						
Höhe mm	Breite mm	Tiefe mm	Grundregal	Anbauregal		
2.000	1.000	500	14940	450,18 €	14941	415,02 €
Zusatz-Wannenboden mit 4 Universalträgern	1.000	500	14994	87,97 €	14994	87,97 €
2.000	1.000	600	14942	475,58 €	14943	439,47 €
Zusatz-Wannenboden mit 4 Universalträgern	1.000	600	14992	93,34 €	14992	93,34 €





# » Lebensmittelregale

aus Edelstahl oder eloxiertem Aluminium

Stecksystem  
Schraubensystem  
Büroregale  
Weitspannregale  
Palettenregale  
Kragarmregale  
Regalanlagen & Bühnen



**Edelstahlregal**



Regalboden Edelstahl

**Aluminiumregal**

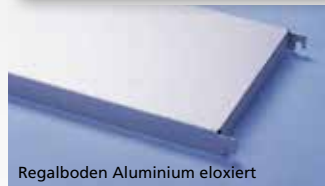

Regalboden Aluminium eloxiert

Tiefen:  
400 mm  
500 mm  
600 mm

Breiten: 800 / 1.000 / 1.200 mm

Höhen:  
1.800 mm  
1.950 mm

## Eigenschaften

- besonders für Gastronomie und lebensmittelverarbeitende Betriebe geeignet
- bis 150 kg belastbare Regalböden

## Nutzen

- Edelstahl: lebensmittelecht, auch zur Lagerung von unverpackten Lebensmitteln geeignet
- sicherer Stand durch höhenverstellbare Füße und Kreuzstreben

- hygienisch und leicht zu reinigen
- schnell einsatzbereit durch einfaches Stecken der Böden
- flexibler Einsatz durch Montagemöglichkeit über Eck

## Planung

Die Komplettregale werden mit vormontierten Rahmen geliefert.

Die angegebenen Traglasten gelten für gleichmäßig verteilte Lasten je Regalboden.

Die Regalböden haben eine Kantenhöhe von 40 mm.

### Hinweis:

Nicht kompatibel mit dem SCHULTE Stecksystem.

## Sicherheit

**Regale mit einem Höhen/Tiefen-Verhältnis größer 5:1 müssen gemäß DGUV Regel 108-007 (BGR 234) gegen Kippen gesichert werden.**

### Beispiel:

Ein Regal mit einer Tiefe von 300 mm und einer Höhe von 2.000 mm muss durch eine Wandverankerung gesichert werden.

## Aufbaumaße

**Grundregal:** Nennlänge + 50 mm

**Anbauregal:** Nennlänge + 25 mm

**Rahmentiefe gesamt:**

Nenntiefe = Rahmentiefe

Bodenmaß = Nenntiefe abzüglich 59 mm

### Feldlast:

Aluregale bis 800 kg

Edelstahlregale bis 1.200 kg

### Feldlast:

bis 150 kg

Böden im Raster 150 mm einhängbar

**Fachbreite 800 mm · Fachlast 150 kg**

Tiefe mm				400				500				600			
Material	Höhe mm	Fachböden	Feldlast kg	Grundregal		Anbauregal		Grundregal		Anbauregal		Grundregal		Anbauregal	
				Aluminium eloxiert	1.800	4	800	18950	491,46 €	18951	369,41 €	18954	545,73 €	18955	416,23 €
	1.950	18952	505,87 €	18953	376,61 €			18956	561,53 €	18957	424,13 €	18960	619,25 €	18961	473,75 €
	Zusatz-Fachboden			18697	61,82 €			18697	61,82 €	18677	71,66 €	18677	71,66 €	18670	82,05 €
Edelstahl	1.800	4	1.200	18986	827,87 €	18987	585,12 €	18990	896,26 €	18991	648,44 €	18994	964,53 €	18995	711,63 €
	1.950			18988	850,85 €	18989	596,61 €	18992	919,24 €	18993	659,93 €	18996	987,51 €	18997	723,12 €
	Zusatz-Fachboden			18616	85,58 €	18616	85,58 €	18598	100,15 €	18598	100,15 €	18592	114,67 €	18592	114,67 €

**Fachbreite 1.000 mm · Fachlast 150 kg**

Tiefe mm				400				500				600			
Material	Höhe mm	Fachböden	Feldlast kg	Grundregal		Anbauregal		Grundregal		Anbauregal		Grundregal		Anbauregal	
				Aluminium eloxiert	1.800	4	800	18962	540,77 €	18963	417,40 €	18966	604,68 €	18967	473,85 €
	1.950	18964	555,18 €	18965	424,60 €			18968	620,48 €	18969	481,75 €	18972	688,96 €	18973	542,14 €
	Zusatz-Fachboden			18724	73,51 €			18724	73,51 €	18730	85,76 €	18730	85,76 €	18736	98,83 €
Edelstahl	1.800	4	1.200	18998	900,41 €	18999	655,90 €	19002	982,61 €	19003	733,03 €	19006	1.065,33 €	19007	810,67 €
	1.950			19000	923,39 €	19001	667,39 €	19004	1.005,59 €	19005	744,52 €	19008	1.088,31 €	19009	822,16 €
	Zusatz-Fachboden			18824	102,84 €	18824	102,84 €	18830	120,85 €	18830	120,85 €	18836	138,99 €	18836	138,99 €

**Fachbreite 1.200 mm · Fachlast 125 kg**

Tiefe mm				400				500				600			
Material	Höhe mm	Fachböden	Feldlast kg	Grundregal		Anbauregal		Grundregal		Anbauregal		Grundregal		Anbauregal	
				Aluminium eloxiert	1.800	4	800	18974	591,42 €	18975	466,83 €	18978	669,17 €	18979	537,13 €
	1.950	18976	605,83 €	18977	474,04 €			18980	684,97 €	18981	545,03 €	18984	761,62 €	18985	613,58 €
	Zusatz-Fachboden			18725	85,56 €			18725	85,56 €	18731	101,27 €	18731	101,27 €	18737	116,39 €
Edelstahl	1.800	4	1.200	19010	972,98 €	19011	726,55 €	19014	1.068,42 €	19015	816,91 €	19018	1.164,81 €	19019	908,22 €
	1.950			19012	995,96 €	19013	738,04 €	19016	1.091,40 €	19017	828,40 €	19020	1.187,79 €	19021	919,71 €
	Zusatz-Fachboden			18825	120,01 €	18825	120,01 €	18831	141,33 €	18831	141,33 €	18837	162,89 €	18837	162,89 €



### Hängeschiene

- für S-Haken

Material	Tragkraft kg		Breite mm	Preis
	80	120		
Aluminium	800	18623	80	98,69 €
	1.000	18783	80	112,37 €
	1.200	18784	80	125,62 €

### S-Haken

122 mm hoch

Edelstahl	18886	11,14 €
-----------	-------	---------

### Eckverbindungsklammer\*

- zum einfachen Bau über Eck
- sowohl bei Edelstahl- als auch Aluminiumregalen einsetzbar
- fester Sitz durch seitliches Aufschieben
- pro Fachboden werden 2 Stück benötigt



Aluminium	18887	7,99 €
-----------	-------	--------

\* Beim Einsatz von Eckverbindungsklammern reduziert sich die Fachlast je Boden um 30%.

## » Das **Zubehör** von SCHULTE Lagertechnik für ein optimiertes Lagergut-Management

Mit vielseitigen Systembausteinen und zielgruppenorientiertem Zubehör von SCHULTE Lagertechnik lässt sich der Lagerraum übersichtlicher gestalten und so das Kleinteile-Management optimieren. Kleinteile sind direkt im Blick und schnell zur Hand. Das spart Platz und kostbare Zeit. So wird der Arbeitsfluss im Handumdrehen gesteigert.

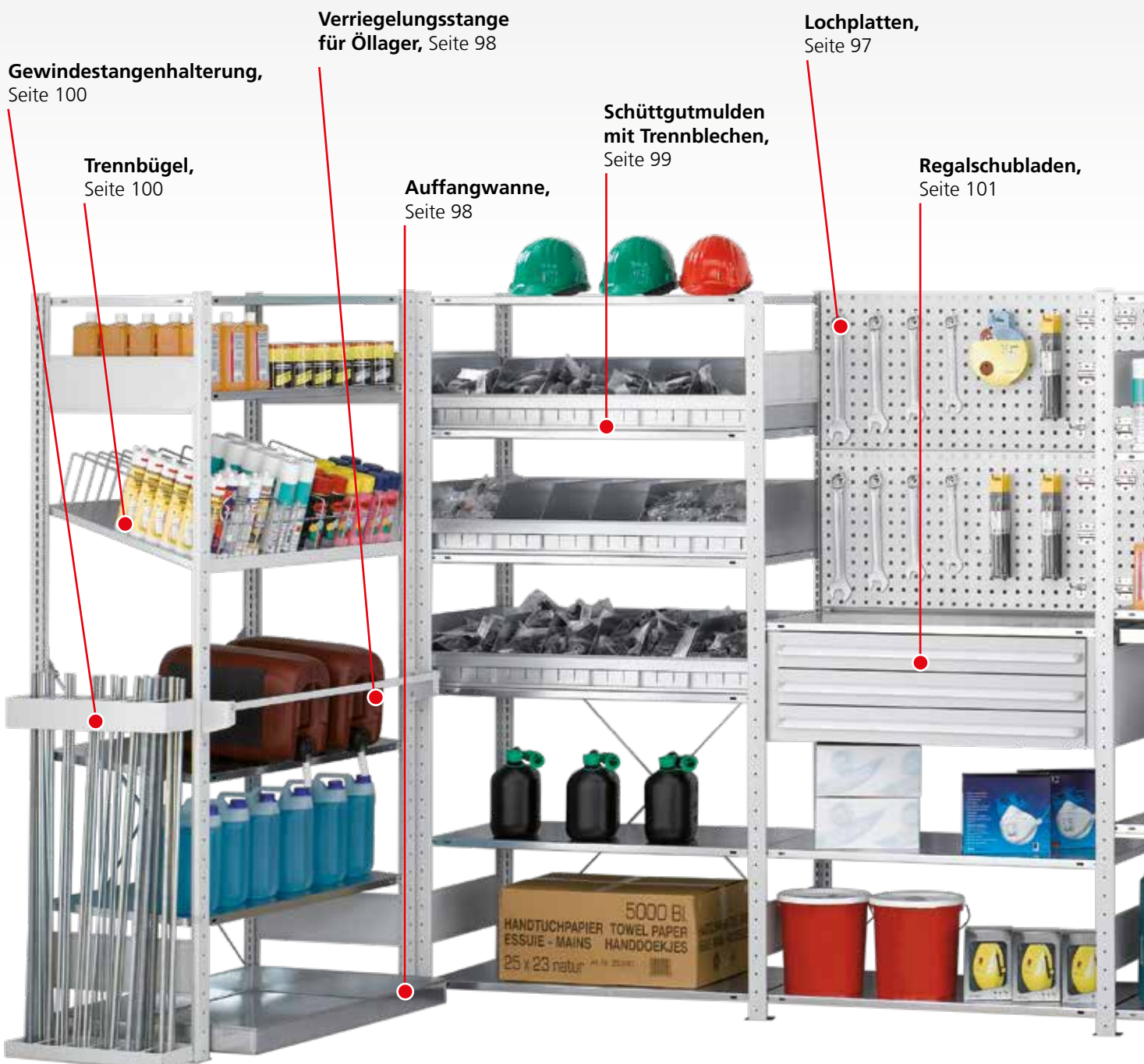

Alle Preise ohne Bestückung. Die Tabellen zeigen Bestellbeispiele. Weitere Abmessungen und Ausführungen auf Anfrage.

Fachbodenregale Stecksystem  
 Fachbodenregale Schraubsystem  
 Fachbodenregale Büro  
 Weitspannregale  
 Palettenregale  
 Kragarmregale  
 Regalanlagen & Bühnen



## Ihre Vorteile auf einen Blick

- Beschleunigung der Kommissionierungsprozesse
- anwendungsbezogene Optimierung der Regale
- normgerechte Lagerung von Gefahrstoffen
- vielfältige Unterteilungsmöglichkeiten
- übersichtliche Lagerraumgestaltung

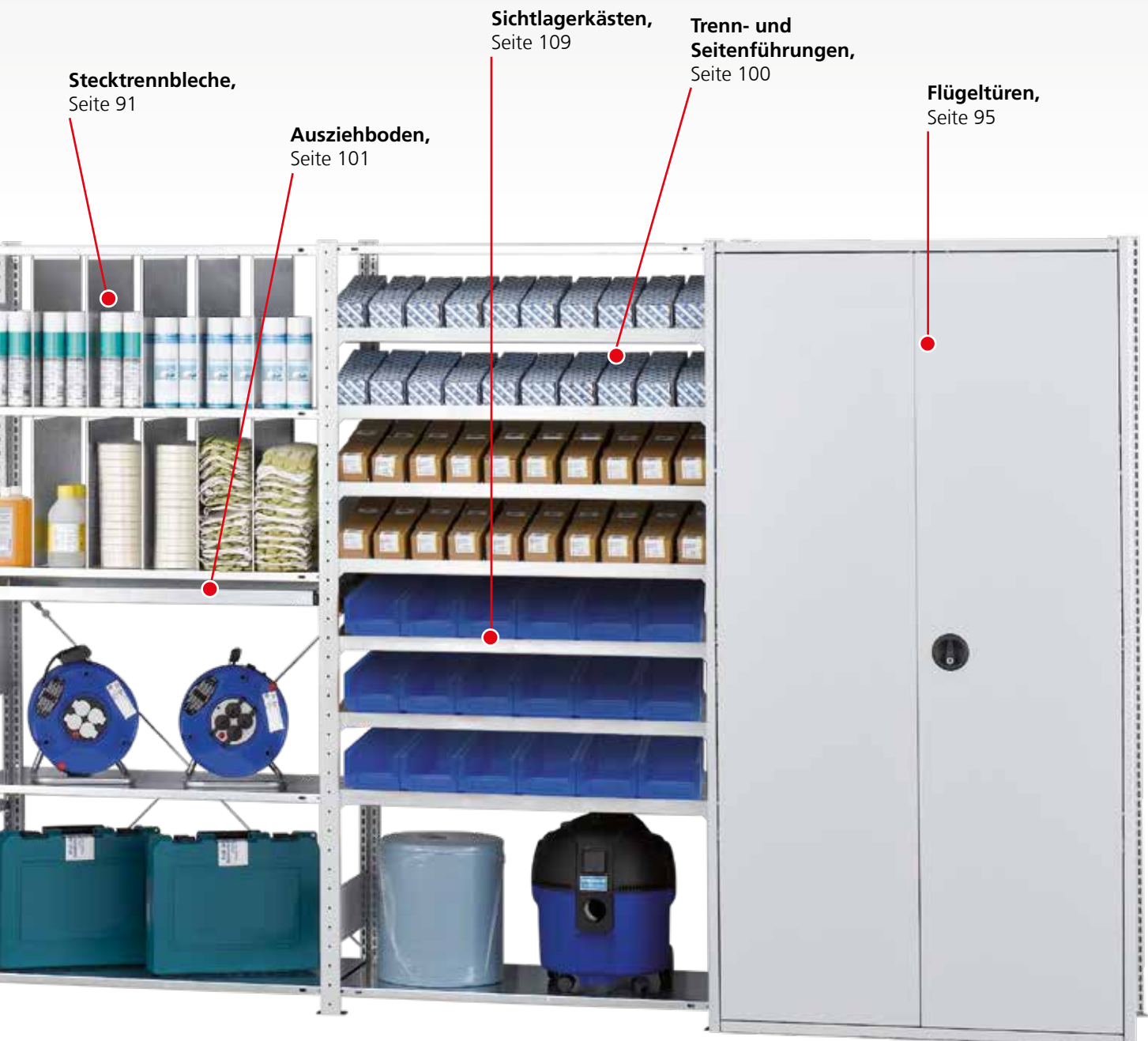

Alle Preise ohne Bestückung. Die Tabellen zeigen Bestellbeispiele. Weitere Abmessungen und Ausführungen auf Anfrage.

# » Das **MULTIplus** Stecksystem

## effiziente Ausnutzung und ergonomische Vorteile

Die Lochung der **MULTIplus** T-Profile im Fachbodenregal Stecksystem von SCHULTE Lagertechnik erfolgt in einem 25 mm-Raster. In Kombination mit den **MULTIplus85** und **MULTIplus150** Fachböden, die auch eine Kantenhöhe von 25 mm haben, ergibt sich eine einzigartige Flexibilität der Höhenverstellbarkeit und Lagerkapazitätsnutzung.

Die Abstimmung zwischen Raster und Fachböden ermöglicht eine optimale Anpassung an die zu lagernden Güter und erlaubt so die höchstmögliche Ausnutzung des Regalvolumens.

Durch die niedrige 25 mm Kante können Sie zudem mehr Ebenen pro Feld als bei vergleichbaren höheren Kantenhöhen einsetzen und erreichen eine niedrigere Positionierung der Fachböden. Dies führt bei der Kommissionierung zu einer deutlich ergonomischeren Bedienbarkeit.



Fachbodenregale  
Stecksystem

Fachbodenregale  
Schraubsystem

Fachbodenregale  
Büro

Weitspannregale

Palettenregale

Kragarmregale

Regalanlagen & Bühnen



Fachbodenregale  
Stecksystem

Fachbodenregale  
Schraubsystem

Fachbodenregale  
Büro

Weitspannregale

Palettenregale

Kragarmregale

Regalanlagen & Bühnen

## » Mehr Lagerebenen bei gleicher Regalhöhe

- Steigerung der Lagerebenen bei gleicher Regalhöhe
- bei über 10 Regalfeldern sparen Sie ein ganzes Regal ein

### 17 Lagerebenen

bei 2.000 mm Regalhöhe

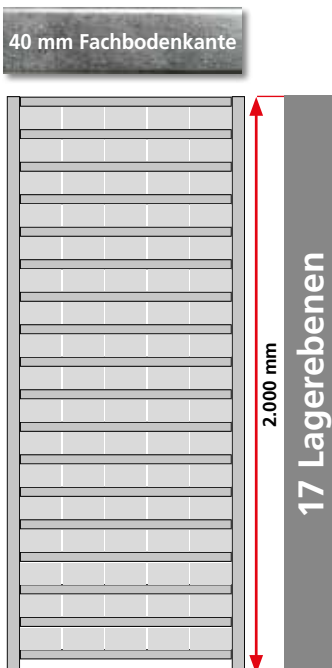

### 19 Lagerebenen

bei 2.000 mm Regalhöhe

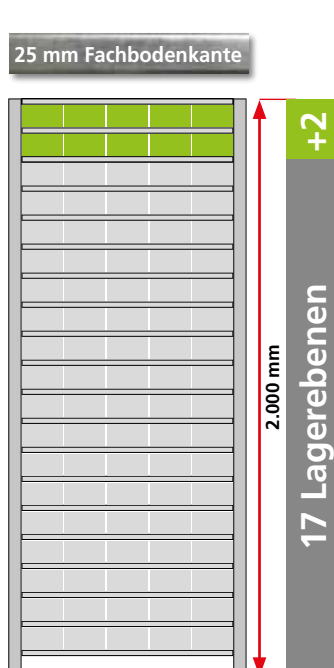

## » Ergonomische Bedienung durch geringere Bauhöhe

- ergonomisch vorteilhafte Bedienung durch optimierte Greifhöhen
- kürzere Kommissionierwege durch schnellere Entnahme der Ware

### 2.300 mm Höhe

mit 19 Lagerebenen

40 mm Fachbodenkante



### 2.000 mm Höhe

mit 19 Lagerebenen

25 mm Fachbodenkante

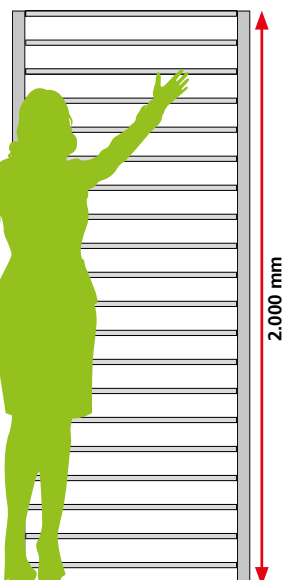



## » MULTIplus Fachböden

hohe Qualität und Belastbarkeit



- **Umweltfreundliche Verbindungstechnik:** Durchsetzfugen statt Schweißen
- **Zusätzliche Aussteifung** durch Materialverdopplung an den Auflagekanten
- **Einfaches Stecken** in die Fachbodenträger
- **Optimierte Kastenform** erhöht die Tragkraft je Fachboden um bis zu 25 %
- **Maximale Stabilität** durch Führen des Kastenprofils bis in die Ecken
- **Hohe Stabilität** durch dreifache Abkantung des Materials in Tiefenrichtung
- **Transportsicherung** durch Stapelnocken

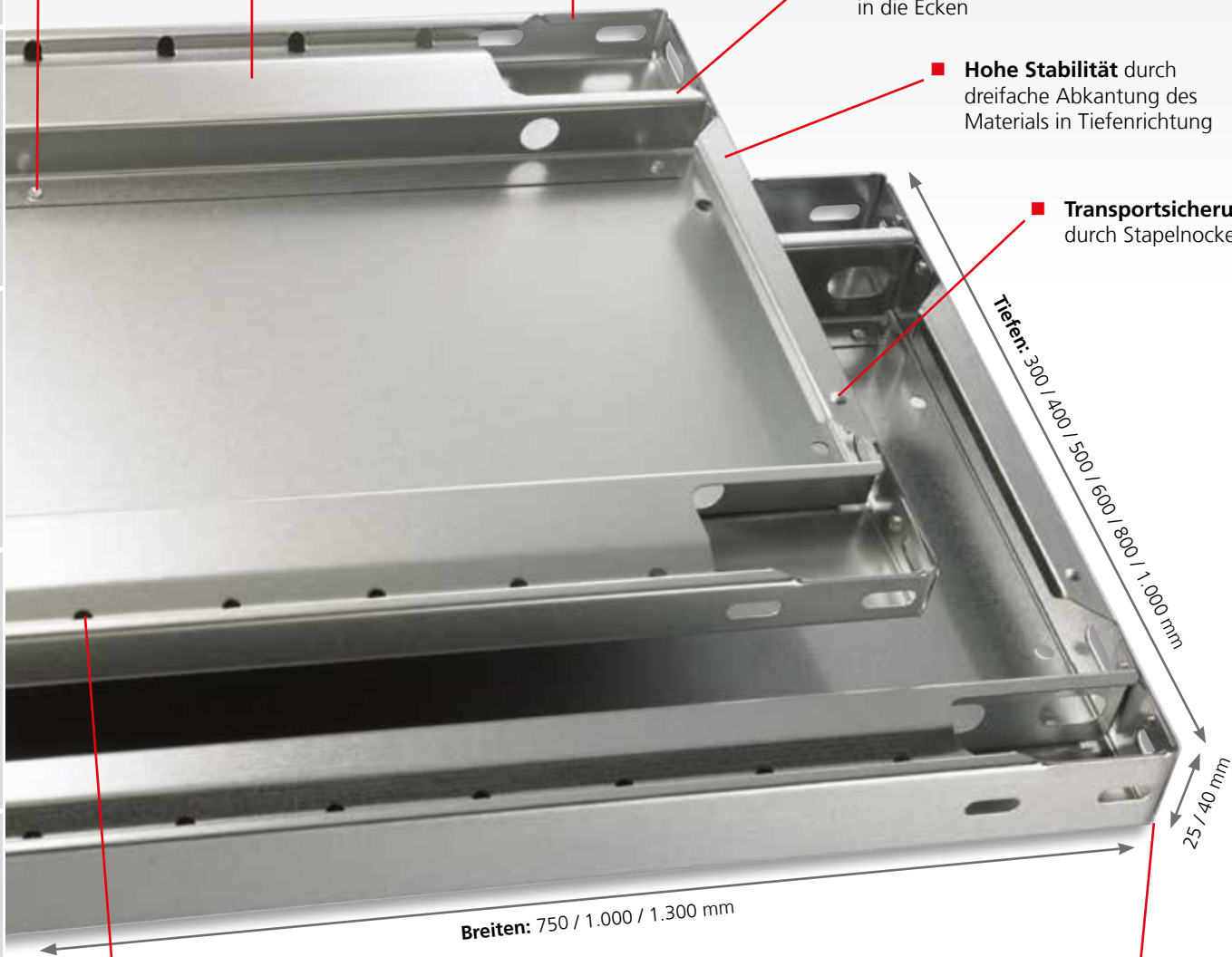

Tiefen: 300 / 400 / 500 / 600 / 800 / 1.000 mm

Breiten: 750 / 1.000 / 1.300 mm

25 / 40 mm

Kantenhöhen	
MULTIplus85 / MULTIplus150	25 mm Kantenhöhe
MULTIplus250 / MULTIplus330	40 mm Kantenhöhe

- **Systemlochung** zum leichten Anbringen von Zubehör wie zum Beispiel Stecktrennbleche oder Draht-Steckgitter. Abstand der Systemlochung: 50 mm

Fachbodenregale Stecksystem  
 Fachbodenregale Schraubsystem  
 Fachbodenregale Büro  
 Weitspannregale  
 Palettenregale  
 Kragarmregale  
 Regalanlagen & Bühnen

**MULTIplus150**

Fachböden werden immer ohne Fachbodenträger geliefert, bitte passend separat bestellen (siehe Seite 85)

**Kantenhöhe 25 mm · Fachlast 150 kg**

	Tiefe mm	Fachbreite mm					
		750 mm		1.000 mm		1.300 mm	
verzinkt	300	17203 ■	9,57 €	17230 ■	10,94 €	17530 ■	16,84 €
	400	17204 ■	10,72 €	17240 ■	13,06 €	17540 ■	19,14 €
	500	17205 ■	11,87 €	17250 ■	14,96 €	17550 ■	21,41 €
	600	17206 ■	13,00 €	17260 ■	16,97 €	17560 ■	23,67 €
	800	17208 ■	18,24 €	17280 ■	21,06 €	17580 ■	35,19 €
RAL 7035 lichtgrau	300	37203 ■	10,83 €	37230 ■	11,58 €	37530 ■	19,01 €
	400	37204 ■	11,94 €	37240 ■	13,94 €	37540 ■	21,14 €
	500	37205 ■	14,04 €	37250 ■	16,97 €	37550 ■	25,80 €
	600	37206 ■	15,15 €	37260 ■	19,25 €	37560 ■	27,95 €
	800	37208 ■	20,40 €	37280 ■	23,46 €	37580 ■	43,79 €

**MULTIplus250**

Fachböden werden immer ohne Fachbodenträger geliefert, bitte passend separat bestellen (siehe Seite 85)

**Kantenhöhe 40 mm · Fachlast 250 kg**

	Tiefe mm	Fachbreite mm					
		750 mm		1.000 mm*		1.300 mm	
verzinkt	300	17303 ■	10,82 €	17330 ■	13,26 €	17630 ■	18,49 €
	400	17304 ■	12,42 €	17340 ■	15,71 €	17640 ■	21,43 €
	500	17305 ■	14,00 €	17350 ■	18,80 €	17650 ■	24,35 €
	600	17306 ■	15,58 €	17360 ■	21,16 €	17660 ■	27,29 €
	800	17308 ■	21,11 €	17380 ■	25,69 €	17680 ■	38,57 €
	1.000			17395 ■*	42,69 €		
RAL 7035 lichtgrau	300	37303 ■	12,13 €	37330 ■	15,06 €	37630 ■	21,70 €
	400	37304 ■	13,80 €	37340 ■	16,70 €	37640 ■	24,78 €
	500	37305 ■	15,54 €	37350 ■	20,37 €	37650 ■	29,89 €
	600	37306 ■	17,29 €	37360 ■	23,52 €	37660 ■	32,95 €
	800	37308 ■	23,43 €	37380 ■	26,81 €	37680 ■	46,77 €
	1.000*			37395 ■*	48,60 €		

\* Fachböden 1.000 x 1.000 mm werden mit 2 Unterzügen geliefert!

**MULTIplus330**

Fachböden werden immer ohne Fachbodenträger geliefert, bitte passend separat bestellen (siehe Seite 85)

**Kantenhöhe 40 mm · Fachlast 330 kg**

	Tiefe mm	Fachbreite 1.000 mm	
verzinkt	300	17430 ■	14,96 €
	400	17440 ■	19,64 €
	500	17450 ■	20,65 €
	600	17460 ■	23,97 €
	800	17480 ■	30,92 €
RAL 7035 lichtgrau	300	37430 ■	17,86 €
	400	37440 ■	21,37 €
	500	37450 ■	25,27 €
	600	37460 ■	28,62 €
	800	37480 ■	31,58 €

**MULTIplus85**

Fachböden werden immer ohne Fachbodenträger geliefert, bitte passend separat bestellen (siehe Seite 85)

**Kantenhöhe 25 mm · Fachlast 85 kg**

	Tiefe mm	Fachbreite mm					
		750 mm		1.000 mm		1.300 mm	
verzinkt	300	11023 ■	8,58 €	11333 ■	10,08 €	11053 ■	13,64 €
	350	11028 ■	9,29 €	11332 ■	10,93 €		
	400			11344 ■	11,74 €		
	500			11355 ■	13,39 €		
	600			11366 ■	15,09 €		
RAL 7035 lichtgrau	300	30023 ■	9,86 €	31330 ■	11,27 €	30053 ■	15,57 €
	350	30028 ■	10,56 €	31331 ■	11,99 €		
	400			31340 ■	12,86 €		
	500			31350 ■	15,44 €		
600			31360 ■	17,00 €			

**Verstärkungsunterzüge**

zur Steigerung der Fachlasten



**für MULTIplus150 Fachböden · 25 mm Kantenhöhe**

	Breiten mm		
verzinkt	750	12590-25 ■	4,77 €
	1.000	12591-25 ■	5,57 €
	1.300	12592-25 ■	7,43 €

**für MULTIplus250 / 330 Fachböden · 40 mm Kantenhöhe**

	Breiten mm		
verzinkt	750	12590-40 ■	4,77 €
	1.000	12591-40 ■	5,57 €
	1.300	12592-40 ■	7,83 €

MULTIplus150 Fachlaststeigerung bis 220 kg				MULTIplus250 Fachlaststeigerung bis 330 kg			MULTIplus330 Fachlaststeigerung bis 410 kg		
Tiefe mm	ohne Unterzug	1 Unterzug	2 Unterzüge	ohne Unterzug	1 Unterzug	2 Unterzüge	ohne Unterzug	1 Unterzug	2 Unterzüge
300	150 kg	---	---	250 kg	---	---	330 kg	---	---
400	150 kg	+ 35 kg	+ 70 kg	250 kg	+ 50 kg	+ 80 kg	330 kg	+ 50 kg	+ 80 kg
500	150 kg	+ 35 kg	+ 70 kg	250 kg	+ 50 kg	+ 80 kg	330 kg	+ 50 kg	+ 80 kg
600	150 kg	+ 35 kg	+ 70 kg	250 kg	+ 50 kg	+ 80 kg	330 kg	+ 50 kg	+ 80 kg
800	150 kg	keine Lasterhöhung nur weniger Durchbiegung		250 kg	---	+ 50 kg	330 kg	---	+ 50 kg
1.000	150 kg			250 kg	---	+ 25 kg	330 kg	---	---

Alle Preise ohne Bestückung. Die Tabellen zeigen Bestellbeispiele. Weitere Abmessungen und Ausführungen auf Anfrage.

■ 5 Tage ab Lager · ■ 2 Wochen versandfertig

## » **MULTIplus** T-Profile

hohe Qualität und Präzision



### 25 mm Lochung und Kantenhöhe

Optimale Kombination der 25 mm-Rasterlochung der **MULTIplus** T-Profile und der 25 mm-Kantenhöhe der **MULTIplus85** und **MULTIplus150** Fachböden



- **Systemlochung**  
mit Höhenmarkierungen zum einfachen Anschluss der Systemkomponenten
- **Schmetterlingslochung**  
zur Aufnahme der Tiefenriegel
- **2 Materialstärken**  
für maximale Stabilität bei allen Regalhöhen
- **Optimale Raumausnutzung**  
durch 25 mm-Rasterlochung und 25 mm-Kantenhöhe der Fachböden
- **Maximale Stabilität**  
durch umbördelten Steg mit zusätzlicher Sicke
- **Hohe Traglasten**  
durch optimierte Kastenform mit engen Radien
- **Erfüllt höchste Anforderungen**  
an Fertigungstoleranzen, insbesondere an Parallelität, Bombierung und Torsionsfreiheit
- **5 Farben**  
standardmäßig lieferbar

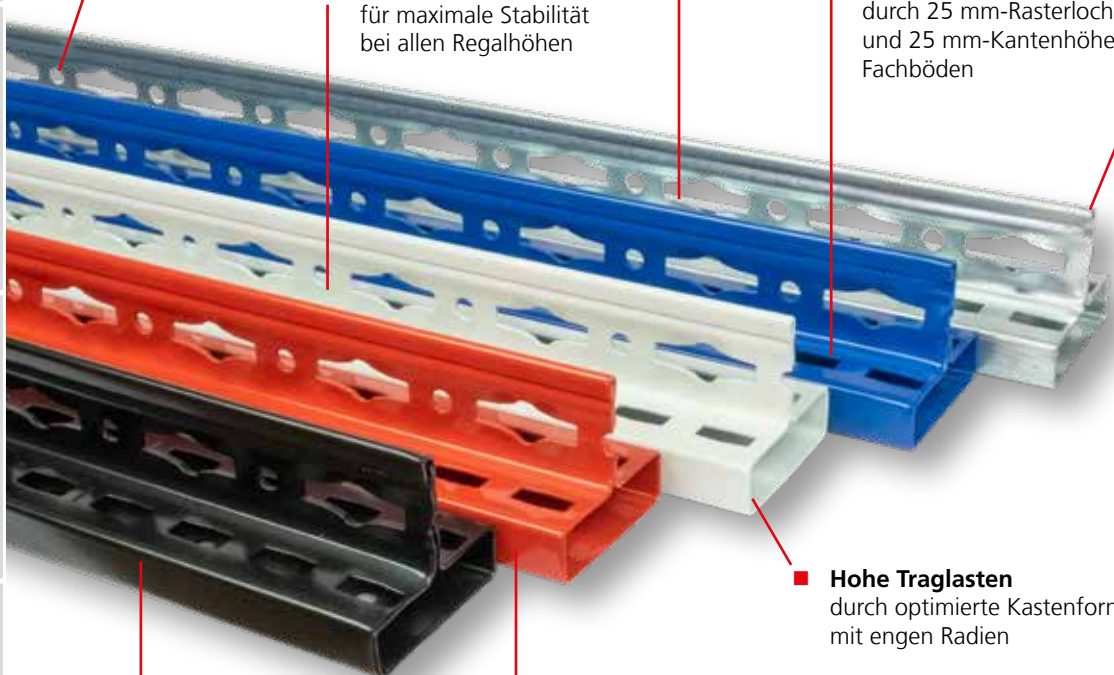



## MULTIplus T-Profil steckbar

- zum Aufbau von **MULTIplus** T-Profil-Rahmen
- ab 3.000 mm Höhe für eine nachträgliche Aufstockung (Geschossanlage) geeignet
- verzinkt, RAL 7035 lichtgrau, RAL 5010 enzianblau, RAL 3000 feuerrot, schwarz

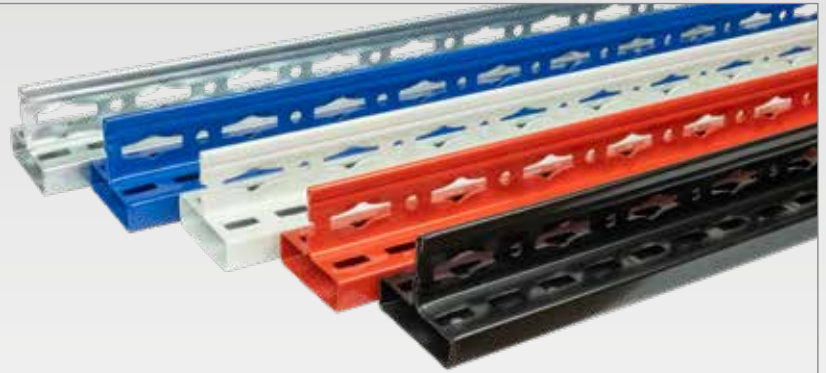

Höhe mm	1.000	1.500	1.800	2.000	2.300	2.500	2.750	3.000	3.500	4.000	4.500	5.000	5.500	6.000	6.500	7.000	7.500
<b>verzinkt</b>	15210 ■ 7,03 €	15215 ■ 10,50 €	15218 ■ 11,84 €	15220 ■ 12,73 €	15223 ■ 14,79 €	15225 ■ 16,07 €	15228 ■ 18,67 €	15230 ■ 20,83 €	15235 ■ 24,53 €	15240 ■ 28,01 €	15245 ■ 31,69 €	15250 ■ 35,23 €	15251 ■ 39,11 €	15252 ■ 42,64 €	15253 ■ 46,21 €	15254 ■ 49,80 €	15255 ■ 53,32 €
<b>RAL 7035 lichtgrau</b>	35210 ■ 8,50 €	35215 ■ 12,67 €	35218 ■ 14,28 €	35220 ■ 15,85 €	35223 ■ 18,40 €	35225 ■ 20,03 €	35228 ■ 22,23 €	35230 ■ 25,41 €	35235 ■ 29,31 €	35240 ■ 34,13 €	35245 ■ 38,20 €	35250 ■ 42,85 €	35251 ■ 49,83 €	35252 ■ 54,35 €	35253 ■ 58,89 €	35254 ■ 63,45 €	35255 ■ 67,93 €
<b>RAL 5010 enzianblau</b>			35218-B ■ 14,28 €	35220-B ■ 15,85 €	35223-B ■ 18,40 €	35225-B ■ 20,03 €	35228-B ■ 22,23 €	35230-B ■ 25,41 €	35235-B ■ 29,31 €	35240-B ■ 34,13 €	35245-B ■ 38,20 €	35250-B ■ 42,85 €	35251-B ■ 49,83 €	35252-B ■ 54,35 €	35253-B ■ 58,89 €	35254-B ■ 63,45 €	35255-B ■ 67,93 €
<b>RAL 3000 feuerrot</b>				35220-R ■ 15,85 €	35223-R ■ 18,40 €	35225-R ■ 20,03 €		35230-R ■ 25,41 €									
<b>schwarz</b>			35218-S ■ 14,28 €	35220-S ■ 15,85 €	35223-S ■ 18,40 €												
<b>Einfach-Klemmfuß</b>	15280 ■			0,38 €													
<b>Doppel-Klemmfuß</b>		15281 ■						0,74 €									
<b>Abdeckkappe</b>			15282 ■														0,30 €

## MULTIplus Tiefenriegel steckbar

- zum Aufbau von **MULTIplus** T-Profil-Rahmen
- einfaches Stecken in die T-Profile
- verzinkt, RAL 7035 lichtgrau, RAL 5010 enzianblau, RAL 3000 feuerrot, schwarz



Tiefe mm	300	350	400	500	600	800	1.000
<b>verzinkt</b>	15263 ■ 3,18 €	15261 ■ 3,46 €	15264 ■ 3,69 €	15265 ■ 4,17 €	15266 ■ 4,64 €	15268 ■ 5,84 €	15270 ■ 7,62 €
<b>RAL 7035 lichtgrau</b>	35263 ■ 4,44 €	35261 ■ 4,64 €	35264 ■ 4,77 €	35265 ■ 5,38 €	35266 ■ 5,89 €	35268 ■ 7,07 €	35270 ■ 8,24 €
<b>RAL 5010 enzianblau</b>	35263-B ■ 4,44 €	35261-B ■ 4,64 €	35264-B ■ 4,77 €	35265-B ■ 5,38 €	35266-B ■ 5,89 €	35268-B ■ 7,07 €	35270-B ■ 8,24 €
<b>RAL 3000 feuerrot</b>	35263-R ■ 4,44 €	35261-R ■ 4,64 €	35264-R ■ 4,77 €	35265-R ■ 5,38 €	35266-R ■ 5,89 €	35268-R ■ 7,07 €	35270-R ■ 8,24 €
<b>schwarz</b>	35263-S ■ 4,44 €	35261-S ■ 4,64 €	35264-S ■ 4,77 €	35265-S ■ 5,38 €	35266-S ■ 5,89 €	35268-S ■ 7,07 €	35270-S ■ 8,24 €

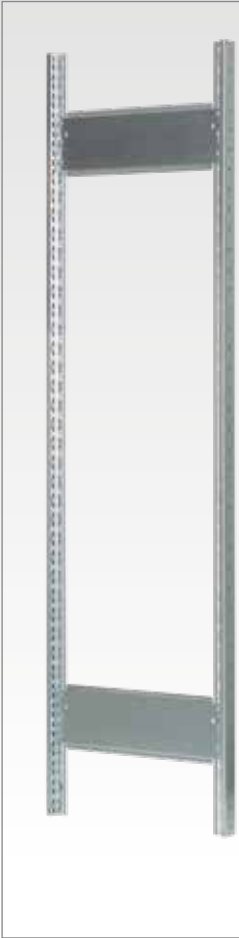

## MULTIplus T-Profil-Rahmen, vormontiert steckbar, ohne FüÙe

- Stecksystem-Rahmen zur Aufnahme von **MULTIplus 85/150/250** Fachböden und Zubehörteilen
- bestehend aus T-Profilen, Tiefenriegeln (genietet) und Abdeckkappen
- verzinkt, RAL 7035 lichtgrau und RAL 5010 enzianblau

### Montierte Rahmen

	Höhe mm	Tiefenriegel	Tiefe mm								
			300		400		500		600		
verzinkt	1.800	2	12920-M	37,91 €	12921-M	38,93 €	12922-M	39,88 €	12923-M	40,84 €	
	2.000	2	12870-M	39,69 €	12871-M	40,71 €	12872-M	41,66 €	12873-M	42,62 €	
	2.300	2	12890-M	45,11 €	12891-M	46,13 €	12892-M	47,09 €	12893-M	48,04 €	
	2.500	3	12874-M	53,19 €	12875-M	54,72 €	12876-M	56,15 €	12877-M	57,58 €	
RAL 7035 lichtgrau	1.800	2	32920-M	45,31 €	32921-M	45,98 €	32922-M	47,20 €	32923-M	48,22 €	
	2.000	2	32770-M	48,46 €	32771-M	49,13 €	32772-M	50,34 €	32773-M	51,36 €	
	2.300	2	32930-M	54,86 €	32931-M	55,53 €	32932-M	56,75 €	32933-M	57,77 €	
	2.500	3	32774-M	64,88 €	32775-M	65,89 €	32776-M	67,71 €	32777-M	69,24 €	
RAL 5010 enzianblau	1.800	2	32920-B-M	45,31 €	32921-B-M	45,98 €	32922-B-M	47,20 €	32923-B-M	48,22 €	
	2.000	2	32770-B-M	48,46 €	32771-B-M	49,13 €	32772-B-M	50,34 €	32773-B-M	51,36 €	
	2.300	2	32930-B-M	54,86 €	32931-B-M	55,53 €	32932-B-M	56,75 €	32933-B-M	57,77 €	
	2.500	3	32774-B-M	64,88 €	32775-B-M	65,89 €	32776-B-M	67,71 €	32777-B-M	69,24 €	
Einfach-Klemmfuß			15280	0,38 €	Doppel-Klemmfuß			15281	0,74 €		

Für den Einsatz von 330 kg Fachböden fragen Sie bitte spezielle T-Profil-Rahmen mit geänderter Anzahl von Tiefenriegeln an.



## MULTIplus T-Profil-Vollblechrahmen, vormontiert steckbar, ohne FüÙe

- komplett montierte Stecksystem-Vollblechrahmen zur Aufnahme von **MULTIplus** Fachböden
- Vollblechrahmen eignen sich ideal zur Verkleidung von Regal-Kopfseiten
- bestehend aus T-Profilen, Vollblechseitenwänden und Abdeckkappen
- verzinkt, RAL 7035 lichtgrau und RAL 5010 enzianblau

### Montierte Vollblechrahmen

	Höhe mm	Tiefe mm									
		300		400		500		600			
verzinkt	1.800	10251	50,37 €	10252	55,20 €	10253	60,85 €	10254	65,08 €		
	2.000	10256	52,30 €	10257	57,14 €	10258	62,78 €	10259	67,01 €		
	2.300	10261	60,74 €	10262	66,25 €	10263	72,75 €	10264	77,70 €		
	2.500	10266	68,34 €	10267	74,53 €	10268	81,88 €	10269	87,55 €		
RAL 7035 lichtgrau	1.800	30251	58,94 €	30252	63,62 €	30253	69,22 €	30254	73,52 €		
	2.000	30256	62,24 €	30257	66,92 €	30258	72,52 €	30259	76,82 €		
	2.300	30261	72,19 €	30262	77,62 €	30263	84,02 €	30264	88,97 €		
	2.500	30266	81,02 €	30267	87,20 €	30268	94,41 €	30269	100,00 €		
RAL 5010 enzianblau	1.800	30251-B	58,94 €	30252-B	63,62 €	30253-B	69,22 €	30254-B	73,52 €		
	2.000	30256-B	62,24 €	30257-B	66,92 €	30258-B	72,52 €	30259-B	76,82 €		
	2.300	30261-B	72,19 €	30262-B	77,62 €	30263-B	84,02 €	30264-B	88,97 €		
	2.500	30266-B	81,02 €	30267-B	87,20 €	30268-B	94,41 €	30269-B	100,00 €		
Einfach-Klemmfuß			15280	0,38 €	Doppel-Klemmfuß			15281	0,74 €		

Alle Preise ohne Bestückung. Die Tabellen zeigen Bestellbeispiele. Weitere Abmessungen und Ausführungen auf Anfrage.

■ 5 Tage ab Lager · ■ 2 Wochen versandfertig

**MULTIplus T-Profil-Rahmen, unmontiert**  
steckbar, ohne FüÙe

- Stecksystem-Rahmen zur Aufnahme von **MULTIplus 85/150/250** Fachböden und Zubehörteilen
- ab 3.000 mm Höhe zur nachträglichen Aufstockung geeignet
- bestehend aus T-Profilen, Tiefenriegeln und Abdeckkappen
- verzinkt, RAL 7035 lichtgrau und RAL 5010 enziánblau

Unmontierte Rahmen														
	Höhe mm	Tiefenriegel	Tiefe mm											
			300		400		500		600		800		1.000	
verzinkt	1.800	2	12920 ■	30,64 €	12921 ■	31,66 €	12922 ■	32,62 €	12923 ■	33,57 €	12924 ■	35,96 €	12925 ■	39,52 €
	2.000	2	12870 ■	32,42 €	12871 ■	33,44 €	12872 ■	34,39 €	12873 ■	35,35 €	12882-A ■	37,74 €	12883-A ■	41,30 €
	2.300	2	12890 ■	36,54 €	12891 ■	37,56 €	12892 ■	38,52 €	12893 ■	39,47 €	12898 ■	41,86 €	12899 ■	45,42 €
	2.500	3	12874 ■	42,28 €	12875 ■	43,81 €	12876 ■	45,24 €	12877 ■	46,68 €	12884-A ■	50,26 €	12885-A ■	55,60 €
	3.000	3	12878 ■	51,81 €	12879 ■	53,34 €	12880 ■	54,77 €	12881 ■	56,20 €	12886-A ■	59,78 €	12887-A ■	65,12 €
RAL 7035 lichtgrau	1.800	2	32920 ■	38,04 €	32921 ■	38,71 €	32922 ■	39,93 €	32923 ■	40,95 €	32924 ■	43,31 €	32929 ■	45,64 €
	2.000	2	32770 ■	41,19 €	32771 ■	41,86 €	32772 ■	43,07 €	32773 ■	44,09 €	32782-A ■	46,46 €	32783-A ■	48,78 €
	2.300	2	32930 ■	46,29 €	32931 ■	46,96 €	32932 ■	48,17 €	32933 ■	49,19 €	32934 ■	51,56 €	32935 ■	53,88 €
	2.500	3	32774 ■	53,98 €	32775 ■	54,99 €	32776 ■	56,81 €	32777 ■	58,34 €	32784-A ■	61,89 €	32785-A ■	65,37 €
	3.000	3	32778 ■	64,74 €	32779 ■	65,75 €	32780 ■	67,57 €	32781 ■	69,10 €	32786-A ■	72,65 €	32787-A ■	76,13 €
RAL 5010 enziánblau	1.800	2	32920-B ■	38,04 €	32921-B ■	38,71 €	32922-B ■	39,93 €	32923-B ■	40,95 €	32924-B ■	43,31 €	32929-B ■	45,64 €
	2.000	2	32770-B ■	41,19 €	32771-B ■	41,86 €	32772-B ■	43,07 €	32773-B ■	44,09 €	32782-A-B ■	46,46 €	32783-A-B ■	48,78 €
	2.300	2	32930-B ■	46,29 €	32931-B ■	46,96 €	32932-B ■	48,17 €	32933-B ■	49,19 €	32934-B ■	51,56 €	32935-B ■	53,88 €
	2.500	3	32774-B ■	53,98 €	32775-B ■	54,99 €	32776-B ■	56,81 €	32777-B ■	58,34 €	32784-A-B ■	61,89 €	32785-A-B ■	65,37 €
	3.000	3	32778-B ■	64,74 €	32779-B ■	65,75 €	32780-B ■	67,57 €	32781-B ■	69,10 €	32786-A-B ■	72,65 €	32787-A-B ■	76,13 €
Einfach-Klemmfuß			15280 ■	0,38 €	Doppel-Klemmfuß			15281 ■	0,74 €					



Für den Einsatz von 330 kg Fachböden fragen Sie bitte spezielle T-Profil-Rahmen mit geänderter Anzahl von Tiefenriegeln an.



**Komplettregale mit vormontierten T-Profil-Rahmen**



Bei den Komplettregalen werden die T-Profile und Tiefenriegel standardmäßig unmontiert geliefert.

Wünschen Sie vormontierte Rahmen, werden diese gegen Mehrpreis werkseitig genietet. Aus transporttechnischen Gründen werden nur Rahmen bis 2.500 mm Höhe und 600 mm Tiefe genietet. Bitte an die Artikelnummer ein „-M“ anhängen (z. B. 12750-M).

Regalhöhe:	Mehrpreis Grundregal:	Mehrpreis Anbauregal:
2.000 mm	13,40 €	6,70 €
2.300 mm	15,80 €	7,90 €
2.500 mm	20,20 €	10,10 €

Preise gelten nur für T-Profil-Rahmen bis 250 kg Fachböden.



## Zubehör

# Stecksystem im Überblick

## Komponenten und Einzelteile

Fachbodenregale Stecksystem

Fachbodenregale Schraubsystem

Fachbodenregale Büro

Weitspannregale

Palettenregale

Kragarmregale

Regalanlagen & Bühnen

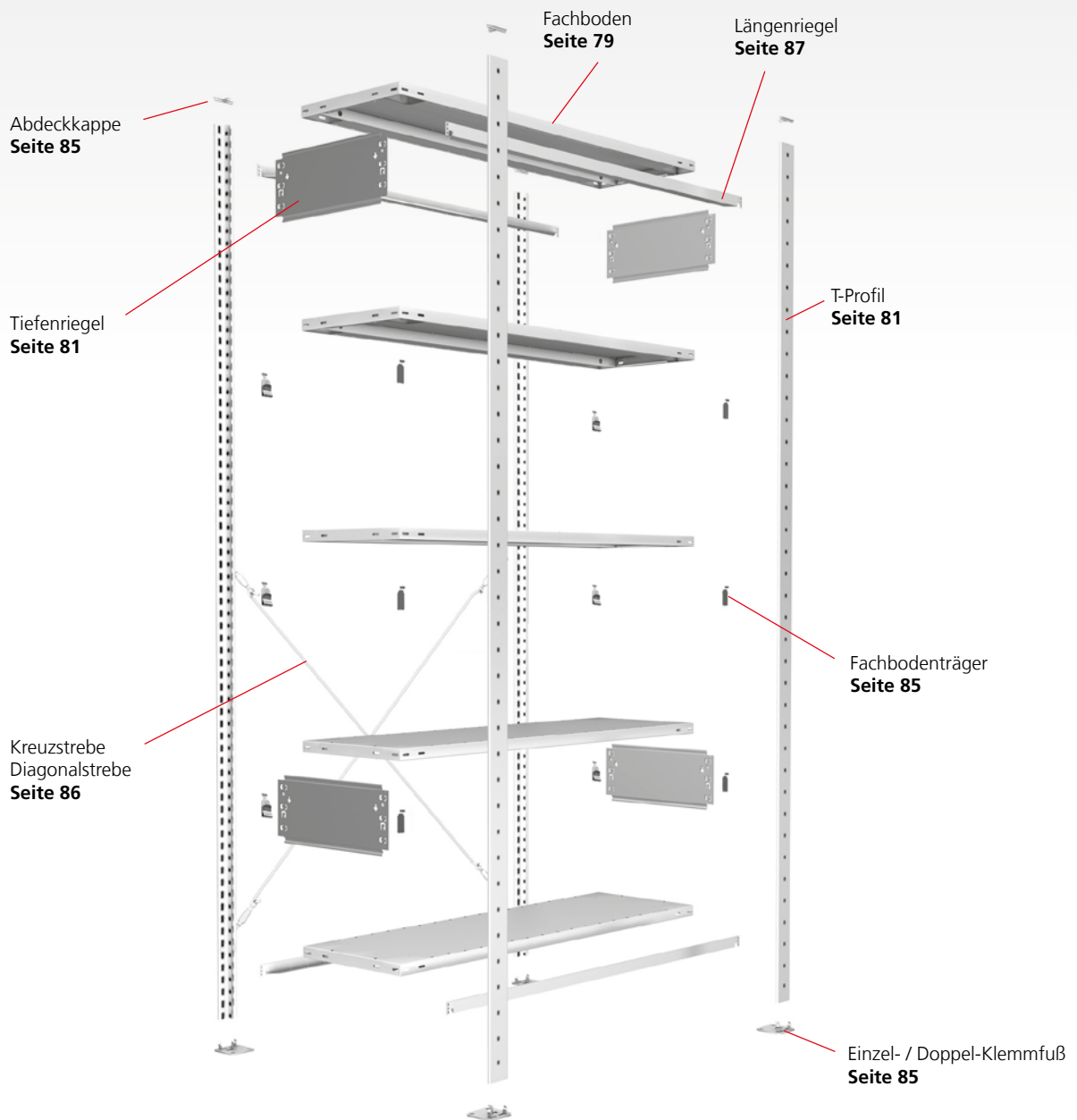



## Fachbodenträger für MULTIplus Fachböden

- zum Einhängen der Fachböden in T-Profil-Rahmen
- je Fachboden 4 Stück erforderlich
- verzinkt

für MULTIplus85 MULTIplus150	29150 ■	0,20 €
für MULTIplus250 MULTIplus330	39250 ■	0,37 €

## Universalträger für Holzböden und Gitterrostböden u. ä.

- zum Einlegen von Holzböden u. ä. in T-Profil-Rahmen
- je Fachboden 4 Stück erforderlich
- bis 200 kg Tragkraft je Ebene
- verzinkt

für Holzböden, Gitterrostböden	10337 ■	2,13 €
-----------------------------------	---------	--------



## Einfach-Klemmfuß für MULTIplus T-Profile

- zur sicheren Aufstellung von Steckregalen
- verzinkt

Klemmfuß	15280 ■	0,38 €
Trennfolie	12693-TF ■	1,82 €

Bei magnesithaltigen Böden müssen die Klemmfüße mit einer Trennfolie unterlegt werden.

## Doppel-Klemmfuß für MULTIplus T-Profile

- zur sicheren Aufstellung der mittleren T-Profile bei Doppelregalen
- verzinkt



Klemmfuß	15281 ■	0,74 €
Trennfolie	12692-TF ■	3,03 €

Bei magnesithaltigen Böden müssen die Klemmfüße mit einer Trennfolie unterlegt werden.



## Unterlegplatten für Einfach- und Doppel-Klemmfuß

- 2 mm stark, zum Ausgleich von Bodenunebenheiten
- verzinkt

Unterlegplatte Einfach-Klemmfuß	12694 ■	0,38 €
Unterlegplatte Doppel-Klemmfuß	12695 ■	0,74 €

## Abdeckkappe für MULTIplus T-Profile

- optischer Abschluss
- aus Kunststoff
- RAL 7035 lichtgrau



Abdeckkappe	15282 ■	0,30 €
-------------	---------	--------



## Blechtreiberschraube 4,8 x 13 mm (einzeln)

Schraube	12710 ■	0,27 €
----------	---------	--------

## Befestigungsset 1 x Schraubanker 8 x 75 mm 2 x Blechtreiberschrauben

- zur Befestigung von Regalen am Boden
- passend zu Stecksystem-Klemmfüßen
- zur Verbindung von Fußplatten bei MULTIplus T-Profilen

Befestigungsset	12709 ■	2,03 €
-----------------	---------	--------

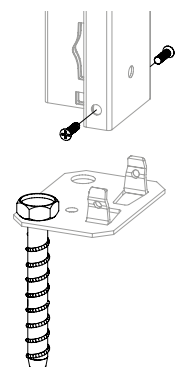

## Schraubanker 8 x 75 mm (einzeln)

Schraubanker	19956 ■	1,49 €
--------------	---------	--------

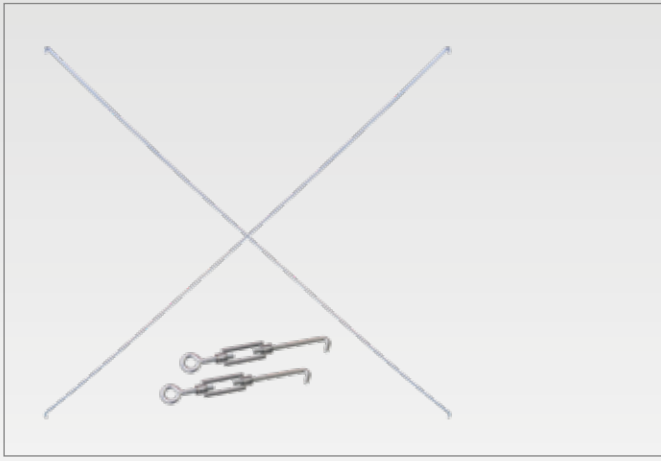

## Kreuzstreben-Set für Stecksystem-Grundregale

- bestehend aus: 2 Diagonalstreben, 2 Spannschlösser
- zur Aussteifung einseitig nutzbarer Stecksystem-Grundregale
- ab Regalhöhe 1.200 mm einsetzbar
- aus Rundstahl
- verzinkt

Regalbreite mm	Kreuzstrebe-Set		Diagonalstrebe einzeln		Spannschloss	
750 / 1.000	12690	7,38 €	13591	2,57 €	13590	1,12 €
1.300	12690-L	9,59 €	13591-X	3,68 €	13590	1,12 €

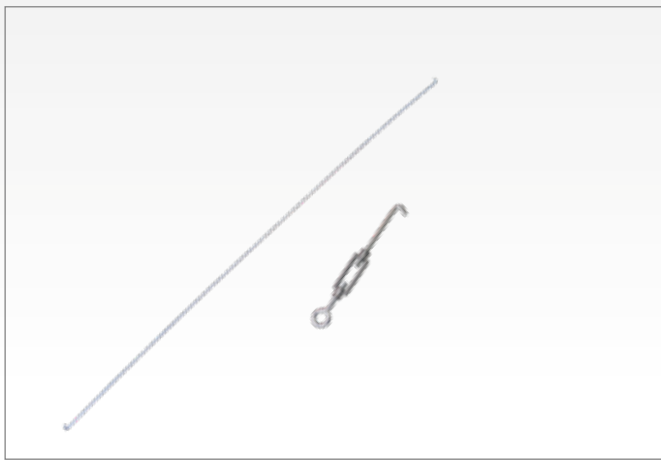

## Diagonalstreben-Set für Stecksystem-Anbauregale

- bestehend aus: 1 Diagonalstrebe, 1 Spannschloss
- zur Aussteifung einseitig nutzbarer Stecksystem-Anbauregale
- ab Regalhöhe 1.200 mm einsetzbar
- aus Rundstahl
- verzinkt

Regalbreite mm	Diagonalstrebe-Set	Diagonalstrebe einzeln	Spannschloss	
750 / 1.000	12691	3,69 €	13591	2,57 €
1.300	12691-L	4,80 €	13591-X	3,68 €

## Schneller Aufbau der Regale in wenigen Schritten



### Aussteifung mit Kreuzstreben



Jedes 2. Regal muss mit Kreuzstreben aussteift werden. Zum Aufbau verwenden Sie die vorgegebene Mindestanzahl an Kreuzstreben:

- bis 2.500 mm Regalhöhe = 1 Kreuzstrebe
- bis 3.000 mm Regalhöhe = 2 Kreuzstreben
- bis 4.500 mm Regalhöhe = 3 Kreuzstreben

### Aussteifung mit Längenriegeln

Zum Aufbau von Fachbodenregalen mit Längenriegeln verwenden Sie die vorgegebene Mindestanzahl an Aussteifungsebenen:

- bis 2.000 mm Regalhöhe = 2 Paar
- bis 3.500 mm Regalhöhe = 3 Paar
- ab 3.500 mm Regalhöhe = auf Anfrage

Beim Einsatz von 330 kg Fachböden ändert sich die vorgegebene Anzahl der Kreuzstreben bzw. Längenriegel!

Alle Preise ohne Bestückung. Die Tabellen zeigen Bestellbeispiele. Weitere Abmessungen und Ausführungen auf Anfrage.

■ 5 Tage ab Lager



**Längenriegel für Fachbodenregale**  
zur Aussteifung beidseitig nutzbarer Regale

- inkl. 2 Sicherungsstiften gegen unbeabsichtigtes Herausfallen des Längenriegels
- verzinkt oder RAL 7035 lichtgrau

für MULTIplus85/150 Fachböden · 25 mm Kante					
Länge mm	750		1.000		1.300
verzinkt	13448	4,65 €	13449	5,38 €	13450 7,01 €
RAL 7035 lichtgrau	33448	5,37 €	33449	6,27 €	33450 7,33 €

für MULTIplus250/330 Fachböden · 40 mm Kante					
Länge mm	750		1.000		1.300
verzinkt	13417	4,65 €	13418	5,38 €	13418-L 7,01 €
RAL 7035 lichtgrau	33415	5,37 €	33416	6,27 €	33416-L 7,33 €

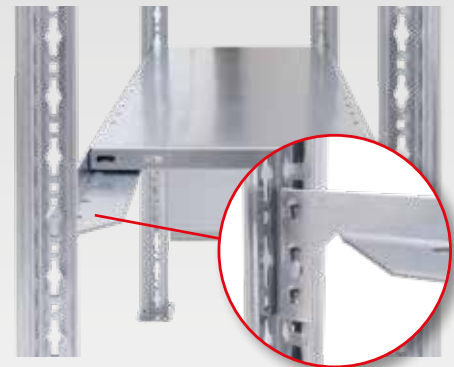

Sicherungsstift einzeln	13920-S	0,16 €
-------------------------	---------	--------

**Längenriegel für Schrägbodenregale**  
zur Aussteifung beidseitig nutzbarer Regale

- einfache Auflage der Schrägböden ohne Fachbodenträger
- erhöhter Längenriegel vorne mit 40 mm Kantenhöhe
- Spezial-Längenriegel hinten mit schräger Abkantung für Fachböden mit 14° Grad Schrägstellung
- inkl. 2 Sicherungsstiften gegen unbeabsichtigtes Herausfallen des Längenriegels
- max. 150 kg Tragkraft je Ebene
- RAL 7035 lichtgrau

Längenriegel für Schrägböden · 25 mm Kante					
	Länge mm	erhöhter Längenriegel 40 mm vorne		Spezial-Längenriegel hinten	
	750	33415	5,37 €	33415-25-S14	5,03 €
RAL 7035 lichtgrau	1.000	33416	6,27 €	33416-25-S14	6,27 €
	1.300	33416-L	7,33 €	33420-25-S14	7,33 €

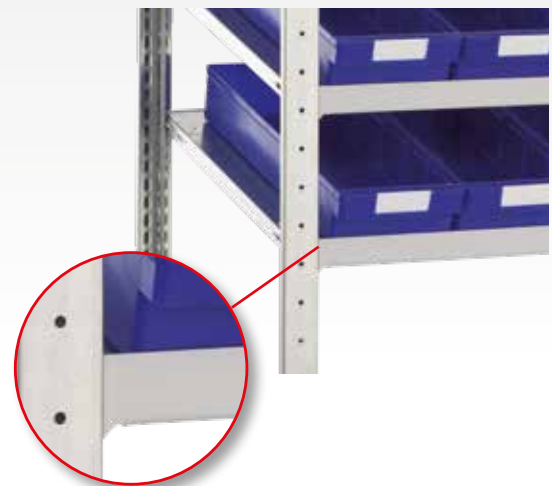

Sicherungsstift einzeln	13920-S	0,16 €
-------------------------	---------	--------

**Längenriegel für Schrägbodenregale**



Zum Aufbau von Schrägbodenregalen verwenden Sie zwei unterschiedliche Längenriegel. Gegen das Herausfallen der Ware wird vorne ein erhöhter Längenriegel eingesetzt. Zur besseren Aufnahme des Fachbodens wird hinten ein Spezial-Längenriegel mit schräger Abkantung verwendet.

**Reifentraversen, einzeln**  
zur schonenden Lagerung von Rädern und Reifen

- inkl. 2 Sicherungsstiften gegen unbeabsichtigtes Herausfallen der Traverse
- verzinkt

	Länge mm	Höhe mm		
verzinkt	900	50	13993	5,85 €
	1.000		13921	6,26 €
	1.050		13988	6,54 €
	1.150		13929	7,04 €
	1.200		13989	7,25 €
	1.300		13922	7,67 €
	1.500		13923	8,91 €
Sicherungsstift für Reifentraverse			13920-S	0,16 €



2 Reifentraversen je Ebene notwendig.

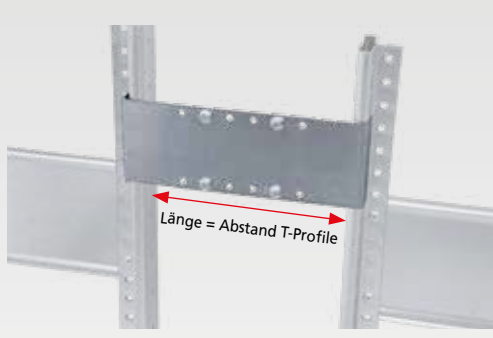

## Distanzhalter für Doppelregale

- für den benötigten Abstand zwischen 2 Regalen
- in der Tiefe sowie in der Höhe im Raster von 25 mm verstellbar
- in die T-Profil-Rahmen einsteckbar
- inkl. 4 Flachkopfschrauben M6 x 12
- verzinkt

Länge	175 - 325 mm		265 - 465 mm	
verzinkt	13920-F	8,64 €	13921-F	9,87 €



## Profilklemme für Doppelregale

- einfache Klemmverbindung von T-Profilen bei Doppelregalen

Profilklemme	12696	1,24 €
--------------	-------	--------

## Anschlussblech einseitig für Doppelregale

- zur Montage der Kreuzstreben bei Doppelregalen

Anschlussblech	12697	3,69 €
----------------	-------	--------

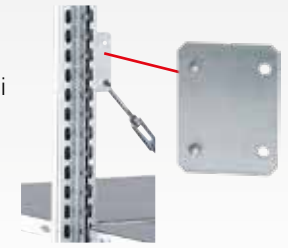

## Anschlussblech beidseitig für Doppelregale

- für Sonderlösungen bei Doppelregalen

Anschlussblech	12698	3,94 €
----------------	-------	--------



## Doppelregal-Verbinder für T-Profile bei Doppelregalen

- zur sicheren, stabilen Schraubverbindung der T-Profile bei Doppelregalen
- einzusetzen ab 3.000 mm Höhe
- inkl. 2 Sechskantschrauben

Höhe 40 mm		
verzinkt	10346	2,91 €
RAL 7035 lichtgrau	30348	3,18 €
RAL 5010 enzianblau	30348-B	3,18 €

## Füll-Leisten für Doppelregale

- überbrückt den Spalt zwischen den Böden bei Doppelregalen
- Einbau bei Längsriegel-Aussteifung möglich, nicht bei Kreuzstreben

		Länge mm	für Fachbodenträger	für Längsriegel	
verzinkt	750	12701-FB	4,00 €	12701-LR	3,08 €
	1.000	12702-FB	4,39 €	12702-LR	3,46 €
	1.300	12703-FB	4,85 €	12703-LR	3,94 €
RAL 7035 lichtgrau	750	32704-FB	4,58 €	32704-LR	3,61 €
	1.000	32705-FB	4,97 €	32705-LR	4,09 €
	1.300	32706-FB	5,47 €	32706-LR	4,55 €



## Kunststoff-Hammer zur Befestigung von Regalteilen

- 40 mm Schlagkopf
- mit stabilem Holzgriff

Hammer	18540	17,58 €
--------	-------	---------

## Aufhängekonsolen für Eckregal zum Einhängen in Längsriegel

- pro Eckebene werden 2 Längsriegel und 2 Aufhängekonsolen benötigt
- Tragkraft der Aufhängekonsolen: 150 kg
- verzinkt



für MULTIplus Fachböden 25 mm Kante	10353-25	3,56 €
für MULTIplus Fachböden 40 mm Kante	10353-40	3,56 €

**Wandhalter  
für Einzelregale**

- zur Wandbefestigung der Regale und als Kippsicherung
- in der Tiefe sowie in der Höhe im Raster von 25 mm verstellbar
- inkl. 4 Flachkopfschrauben M6 x 12
- verzinkt

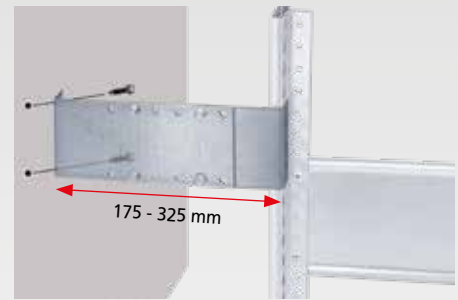

für Wandabstand	175 - 325 mm	
verzinkt	13920-E	11,83 €

Lieferung ohne Wandverdübelung

Fachbodenregale  
Stecksystem

Fachbodenregale  
Schraubsystem

Fachbodenregale  
Büro

Weitspannregale

Palettenregale

Kragarmregale

Regalanlagen & Bühnen

**Wandbefestigung  
vertikale Ausführung**



- notwendig zur Kippsicherung von Fachbodenregalen bei einem Höhen-Tiefen-Verhältnis von größer 5:1
- für Wandabstand bis 15 mm
- Lieferung ohne Schrauben und Dübel
- verzinkt

Befestigung	10330	3,30 €
-------------	-------	--------

**Wandbefestigung  
horizontale Ausführung**



- notwendig zur Kippsicherung von Fachbodenregalen bei einem Höhen-Tiefen-Verhältnis von größer / gleich 5:1
- direkt an der Wand anliegend
- Lieferung ohne Schrauben und Dübel
- verzinkt

Befestigung	12699	0,88 €
-------------	-------	--------

**Sechskantschrauben**

Größe	VE		
M6x12	50	10323	9,36 €

**Einfach-Klemmfuß**

15280	0,38 €
-------	--------

**Winkelprofile**

	Breite mm	Tiefe mm	Materialstärke mm	Länge mm	
				1.500	2.000
verzinkt	40	40	2,0	11195	11200
				6,99 €	9,23 €

**Querverband-Set  
für den Aufbau von Querverbänden**

- 1 Winkelprofil 40 x 40 mm
- 2 Einfach-Klemmfüße
- 2 Sechskantschrauben
- 4 Blechtreiberschrauben

Set 1: 1.500 mm	13305	9,29 €
Set 2: 2.000 mm	13306	11,53 €
Set 3: 2.500 mm	13307	14,17 €
Set 4: 3.000 mm	13308	17,79 €

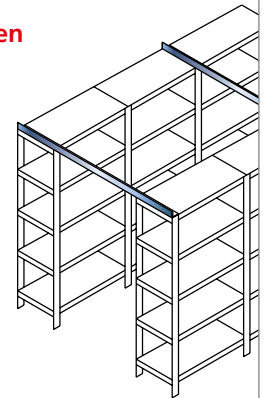

**Kopplungsstück für 2 T-Profile  
1-teilig**



- zur Aufstockung von Regalanlagen
- zur Schraubverbindung von T-Profilen
- inkl. 4 Blechtreiberschrauben
- Anbringung an Frontlochung der T-Profile

Höhe 200 mm	1-teilig	
verzinkt	10350	4,14 €
RAL 7035 lichtgrau	30350	4,46 €
RAL 5010 enzianblau	30350-B	4,46 €

**Kopplungsstück für 4 T-Profile  
2-teilig**



- zur Aufstockung von Doppelregalanlagen
- zur Schraubverbindung der mittleren T-Profile
- inkl. 8 Sechskantschrauben
- 2 Verbindter umschließen 4 aneinanderstoßende T-Profile

Höhe 200 mm	2-teilig	
verzinkt	10347	8,07 €
RAL 7035 lichtgrau	30349	8,59 €
RAL 5010 enzianblau	30349-B	8,59 €





## Sockelblenden

verhindern das Unterrollen von Gegenständen

- inkl. 2 Kunststoffstopfen zur Sicherung
- verzinkt und RAL 7035 lichtgrau

	Breite mm	Höhe mm		
verzinkt	750	90	12564	7,83 €
	1.000		12566	9,02 €
	1.300		12567	11,72 €
RAL 7035 lichtgrau	750	90	32554	8,12 €
	1.000		32556	9,09 €
	1.300		32557	11,80 €

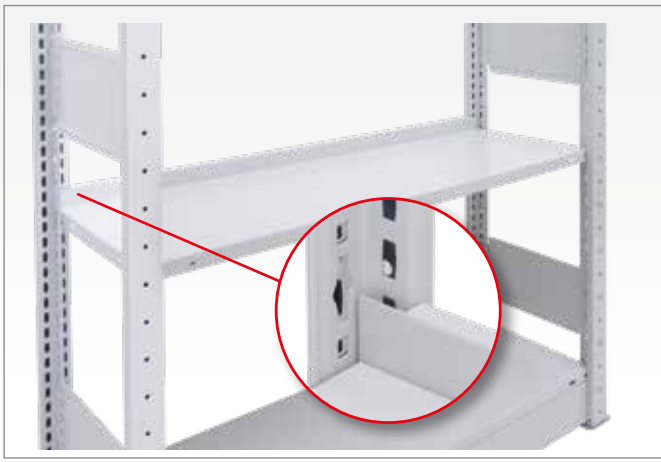

## Anschlagleisten

verhindert das Durchrutschen des Lagerguts

- zum Stecken in die Fachbodenträger
- verzinkt und RAL 7035 lichtgrau

	Breite mm	Höhe mm		
verzinkt	750	55	10491	2,16 €
	1.000		10490	2,75 €
	1.300		10497	3,30 €
RAL 7035 lichtgrau	750	55	30481	4,08 €
	1.000		30480	4,58 €
	1.300		30487	5,22 €

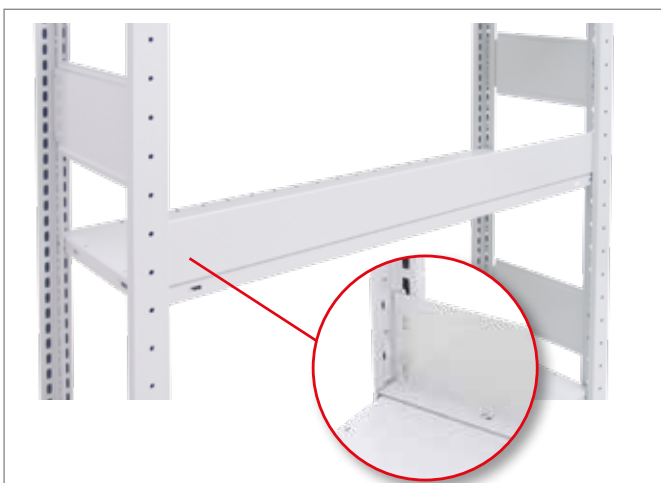

## Schüttgutleisten

verhindert das Herausfallen der Lagerware

- inkl. 2 Kunststoffstopfen zur Sicherung
- verzinkt und RAL 7035 lichtgrau

### für MULTIplus 85/150 Fachböden

	Breite mm	Höhe mm		
verzinkt	750	88	12572-25	7,83 €
	1.000		12573-25	8,64 €
	1.300		12574-25	11,28 €
RAL 7035 lichtgrau	750	88	32570-25	8,12 €
	1.000		32571-25	9,09 €
	1.300		32575-25	11,72 €

### für MULTIplus 250/330 Fachböden

	Breite mm	Höhe mm		
verzinkt	750	95	12572-40	7,83 €
	1.000		12573-40	8,64 €
	1.300		12574-40	11,28 €
RAL 7035 lichtgrau	750	95	32570-40	8,12 €
	1.000		32571-40	9,09 €
	1.300		32575-40	11,72 €

## Stecktrennbleche für MULTIplus Fachböden

- Unterteilung der Fachböden zur optimalen Lagerung von Kleinteilen
- einfaches Einstecken in die MULTIplus Systemlochung
- verzinkt und RAL 7035 lichtgrau

### feststehend

#### für MULTIplus 85/150 Fachböden · 25 mm Kante

	Tiefe mm		300	400	500	600	800
	Höhe mm	lichte Höhe mm					
verzinkt	190	200	12380-25 5,08 €	12384-25 5,59 €	12388-25 6,08 €	12392-25 6,62 €	12396-25 7,62 €
	290	300	12381-25 6,00 €	12385-25 6,78 €	12389-25 7,54 €	12393-25 8,31 €	12397-25 9,85 €
	390	400	12382-25 6,94 €	12386-25 7,99 €	12390-25 9,04 €	12394-25 10,10 €	12398-25 12,16 €
	490	500	12383-25 7,86 €	12387-25 9,18 €	12391-25 10,50 €	12395-25 11,82 €	12399-25 14,44 €
RAL 7035 lichtgrau	190	200	32360-25 6,53 €	32364-25 7,01 €	32368-25 7,50 €	32372-25 8,02 €	32376-25 9,03 €
	290	300	32361-25 7,38 €	32365-25 8,18 €	32369-25 8,91 €	32373-25 9,72 €	32377-25 11,21 €
	390	400	32362-25 8,33 €	32366-25 9,39 €	32370-25 10,37 €	32374-25 11,43 €	32378-25 13,51 €
	490	500	32363-25 9,32 €	32367-25 10,60 €	32371-25 11,89 €	32375-25 13,11 €	32379-25 15,70 €

Auftragsbezogene Fertigung, Rücknahme ausgeschlossen

#### für MULTIplus 250/330 Fachböden · 40 mm Kante

	Tiefe mm		300	400	500	600	800
	Höhe mm	lichte Höhe mm					
verzinkt	200	210	12380-40 5,26 €	12384-40 5,85 €	12388-40 6,40 €	12392-40 6,98 €	12396-40 8,12 €
	300	310	12381-40 6,22 €	12385-40 7,01 €	12389-40 7,86 €	12393-40 8,66 €	12397-40 10,35 €
	400	410	12382-40 7,14 €	12386-40 8,24 €	12390-40 9,36 €	12394-40 10,47 €	12398-40 12,67 €
	500	510	12383-40 8,08 €	12387-40 9,44 €	12391-40 10,80 €	12395-40 12,16 €	12399-40 14,93 €
RAL 7035 lichtgrau	200	210	32360-40 6,53 €	32364-40 7,01 €	32368-40 7,50 €	32372-40 8,02 €	32376-40 9,03 €
	300	310	32361-40 7,42 €	32365-40 8,22 €	32369-40 8,95 €	32373-40 9,75 €	32377-40 11,25 €
	400	410	32362-40 8,33 €	32366-40 9,39 €	32370-40 10,37 €	32374-40 11,43 €	32378-40 13,51 €
	500	510	32363-40 9,35 €	32367-40 10,65 €	32371-40 11,94 €	32375-40 13,15 €	32379-40 15,73 €

Auftragsbezogene Fertigung, Rücknahme ausgeschlossen

### freistehend

#### für MULTIplus 85/150 Fachböden · 25 mm Kante

RAL 7035	Tiefe mm		300	400	500	600	800
	Höhe mm						
	140		32380-25 6,01 €	32381-25 6,40 €	32382-25 6,78 €	32383-25 7,11 €	32384-25 7,92 €

Auftragsbezogene Fertigung, Rücknahme ausgeschlossen

#### für MULTIplus 250/330 Fachböden · 40 mm Kante

RAL 7035	Tiefe mm		300	400	500	600	800
	Höhe mm						
	140		32380-40 6,04 €	32381-40 6,43 €	32382-40 6,80 €	32383-40 7,14 €	32384-40 7,95 €

Auftragsbezogene Fertigung, Rücknahme ausgeschlossen





Nur für Ebenen mit Fachbodenträgern geeignet.

## Fachteiler für MULTIplus Fachböden

- auf den Fachböden frei verschiebbar
- freistehend
- in Längsrichtung stufenlos verstellbar
- RAL 7035 lichtgrau

### für MULTIplus 85/150 Fachböden · 25 mm Kante

RAL 7035 lichtgrau	Tiefe mm	Höhe mm		
	300	200		
400	33436-25 ■		9,52 €	
500	33437-25 ■		10,26 €	
600	33438-25 ■		11,19 €	

Auftragsbezogene Fertigung, Rücknahme ausgeschlossen

### für MULTIplus 250/330 Fachböden · 40 mm Kante

RAL 7035 lichtgrau	Tiefe mm	Höhe mm		
	300	200		
400	33436-40 ■		9,52 €	
500	33437-40 ■		10,26 €	
600	33438-40 ■		11,19 €	

Auftragsbezogene Fertigung, Rücknahme ausgeschlossen



## Buchstütze für MULTIplus Fachböden

- frei verschiebbar
- freistehend, lose
- auch als seitliche Begrenzung einsetzbar
- RAL 7035 lichtgrau

RAL 7035 lichtgrau	für Regaltiefe mm	Maße			
		Tiefe mm	Höhe mm		
	300	280	200	32493 ■	5,61 €
	400	380		32494 ■	6,56 €
	500	480		32495 ■	7,60 €
	600	580		32496 ■	8,56 €



**Draht-Steckgitter**  
für **MULTIplus Fachböden**

- Unterteilung der Fachböden zur optimalen Lagerung von Kleinteilen
- einfaches Einstecken in die **MULTIplus** Systemlochung
- Maschenweite 45 / 50 x 50 mm
- kombinierbar mit Draht-Schüttgutleiste
- glanzverzinkt



**für MULTIplus 85/150 Fachböden · 25 mm Kante**

	Tiefe mm	Höhe mm		
verzinkt	300	140	12425-25 ■	5,00 €
	400		12426-25 ■	5,31 €
	500		12427-25 ■	5,89 €
	600		12428-25 ■	7,67 €

Auftragsbezogene Fertigung, Rücknahme ausgeschlossen

**für MULTIplus 250/330 Fachböden · 40 mm Kante**

	Tiefe mm	Höhe mm		
verzinkt	300	140	12425-40 ■	5,00 €
	400		12426-40 ■	5,31 €
	500		12427-40 ■	5,89 €
	600		12428-40 ■	7,67 €

Auftragsbezogene Fertigung, Rücknahme ausgeschlossen

**Draht-Schüttgutleiste**  
für **MULTIplus Fachböden**

- verhindert das Durchrutschen und Herausfallen der Lagerware
- einfaches Einstecken in die **MULTIplus** Systemlochung
- Drahtabstand 20 mm
- kombinierbar mit Draht-Steckgitter
- glanzverzinkt



**für MULTIplus 85/150 Fachböden · 25 mm Kante**

	Breite mm	Höhe mm		
verzinkt	750	80	12576-25 ■	11,12 €
	1.000		12577-25 ■	12,62 €
	1.300		12578-25 ■	14,75 €

Auftragsbezogene Fertigung, Rücknahme ausgeschlossen

**für MULTIplus 250/330 Fachböden · 40 mm Kante**

	Breite mm	Höhe mm		
verzinkt	750	80	12576-40 ■	11,12 €
	1.000		12577-40 ■	12,62 €
	1.300		12578-40 ■	14,75 €

Auftragsbezogene Fertigung, Rücknahme ausgeschlossen

Fachbodenregale Stecksystem

Fachbodenregale Schraubensystem

Fachbodenregale Büro

Weitspannregale

Palettenregale

Kragarmregale

Regalanlagen & Bühnen



## Vollblech-Seitenwände für Grund- und Anbauregale

- kombinierbare Höhen, nachträglicher Einbau möglich
- inkl. Schrauben / Muttern M6 x 8 zur Befestigung
- verzinkt, RAL 7035 lichtgrau und RAL 5010 enzianblau

	Höhe mm	Tiefe mm					
		300	400	500	600	800	1.000
verz.	1.050	22736 ■ 9,56 €	22738 ■ 11,98 €	22739 ■ 14,80 €	22740 ■ 16,92 €	22741 ■ 21,83 €	22742 ■ 27,01 €
	1.300	22743 ■ 12,42 €	22745 ■ 15,52 €	22746 ■ 19,19 €	22747 ■ 22,03 €	22748 ■ 28,34 €	22749 ■ 35,09 €
RAL 7035	1.050	26516 ■ 11,40 €	26518 ■ 13,75 €	26519 ■ 16,55 €	26520 ■ 18,69 €	26521 ■ 23,62 €	26522 ■ 28,72 €
	1.300	26523 ■ 14,80 €	26525 ■ 17,89 €	26526 ■ 21,49 €	26527 ■ 24,29 €	26528 ■ 30,72 €	26529 ■ 37,29 €
RAL 5010	1.050	26516-B ■ 11,40 €	26518-B ■ 13,75 €	26519-B ■ 16,55 €	26520-B ■ 18,69 €	26521-B ■ 23,62 €	26522-B ■ 28,72 €
	1.300	26523-B ■ 14,80 €	26525-B ■ 17,89 €	26526-B ■ 21,49 €	26527-B ■ 24,29 €	26528-B ■ 30,72 €	26529-B ■ 37,29 €

## Vollblech-Rückwände für Grund- und Anbauregale

- kombinierbare Höhen, nachträglicher Einbau möglich
- inkl. Rückwandklammern zur Befestigung
- verzinkt und RAL 7035 lichtgrau

	Höhe mm	Breite mm		
		750	1.000	1.300
verzinkt	500	12544 ■ 10,48 €	12542 ■ 14,07 €	12547 ■ 18,33 €
	800	12551 ■ 16,90 €	12549 ■ 22,54 €	12550 ■ 29,30 €
	1.000	12545 ■ 20,40 €	12543 ■ 26,70 €	12548 ■ 34,72 €
RAL 7035 lichtgrau	500	32526 ■ 11,79 €	32522 ■ 15,85 €	32547 ■ 20,62 €
	800	32551 ■ 19,02 €	32549 ■ 20,22 €	32550 ■ 32,97 €
	1.000	32527 ■ 22,11 €	32523 ■ 28,03 €	32548 ■ 36,42 €

## Vollblech-Seitenblenden für Außenrahmen

- bündiger Abschluss mit T-Profil-Rahmen
- nachträglicher Einbau möglich
- attraktive Vollblech-Verblendung für Außenrahmen
- flexibel durch 3 kombinierbare Höhen
- beim Einsatz der Vollblech-Seitenblende müssen die T-Profil-Rahmen mit Tiefenriegeln ausgestattet sein
- inkl. Schrauben / Muttern M6 x 12 zur Befestigung
- RAL 7035 lichtgrau, RAL 5010 enzianblau und RAL 3000 feuerrot

Bündiger Abschluss mit T-Profil-Rahmen

	Höhe mm	Tiefe mm					
		300	400	500	600	800	
RAL 7035	1.000	25000 ■ 32,01 €	25001 ■ 35,86 €	25002 ■ 41,64 €	25003 ■ 48,98 €	25004 ■ 60,65 €	
	1.250	25005 ■ 37,02 €	25006 ■ 41,14 €	25007 ■ 47,76 €	25008 ■ 56,08 €	25009 ■ 70,36 €	
	1.300	25010 ■ 37,20 €	25011 ■ 41,33 €	25012 ■ 47,99 €	25013 ■ 56,57 €	25014 ■ 70,70 €	
RAL 5010	1.000	25000-B ■ 32,70 €	25001-B ■ 36,33 €	25002-B ■ 42,17 €	25003-B ■ 49,67 €	25004-B ■ 61,57 €	
	1.250	25005-B ■ 37,52 €	25006-B ■ 41,69 €	25007-B ■ 48,41 €	25008-B ■ 56,92 €	25009-B ■ 71,70 €	
	1.300	25010-B ■ 37,67 €	25011-B ■ 41,87 €	25012-B ■ 48,21 €	25013-B ■ 57,43 €	25014-B ■ 71,82 €	
RAL 3000	1.000	25000-R ■ 32,70 €	25001-R ■ 36,33 €	25002-R ■ 42,17 €	25003-R ■ 49,67 €	25004-R ■ 61,57 €	
	1.250	25005-R ■ 37,52 €	25006-R ■ 41,69 €	25007-R ■ 48,41 €	25008-R ■ 56,92 €	25009-R ■ 71,70 €	
	1.300	25010-R ■ 37,67 €	25011-R ■ 41,87 €	25012-R ■ 48,21 €	25013-R ■ 57,43 €	25014-R ■ 71,82 €	

**Drahtgitter-Seitenwände**  
für Grund- und Anbauregale

- Masche 50 x 50 x 3 mm
- nachträglicher Einbau möglich
- inkl. Spannhaken
- glanzverzinkt

	für Regaltiefe mm	Drahtgittertiefe mm	Höhe 300 mm		Höhe 500 mm		Höhe 1.000 mm		Höhe 1.950 mm	
verzinkt	300	200	12453-B ■	17,43 €	12453-C ■	17,88 €	12453-D ■	20,42 €	12453-A ■	24,86 €
	400	300	12455-B ■	18,30 €	12455-C ■	19,83 €	12455-D ■	23,47 €	12455-A ■	28,34 €
	500	400	12457-B ■	19,32 €	12457-C ■	21,69 €	12457-D ■	26,47 €	12457-A ■	31,84 €
	600	500	12459-B ■	20,25 €	12459-C ■	23,59 €	12459-D ■	29,44 €	12459-A ■	35,36 €
	800	700	12461-B ■	22,07 €	12461-C ■	27,35 €	12461-D ■	35,53 €	12461-A ■	43,82 €
Kombi-Spannhaken			12463 ■	0,71 €						

**Drahtgitter-Rückwände**  
für Grund- und Anbauregale

- Masche 50 x 50 x 3 mm
- nachträglicher Einbau möglich
- inkl. Spannhaken
- glanzverzinkt

	für Regalbreite mm	Drahtgitterbreite mm	Höhe 300 mm		Höhe 500 mm		Höhe 1.000 mm		Höhe 1.950 mm	
verzinkt	750	650	12468-A ■	8,40 €	12468-B ■	13,75 €	12448-D ■	22,38 €	12448-A ■	40,32 €
	1.000	900	12469-A ■	10,76 €	12469-B ■	17,72 €	12451-D ■	28,54 €	12451-A ■	52,22 €
	1.300	1.200	12470-A ■	13,60 €	12470-B ■	22,45 €	12452-D ■	35,87 €	12452-A ■	66,42 €
Kombi-Spannhaken			12463 ■	0,71 €						

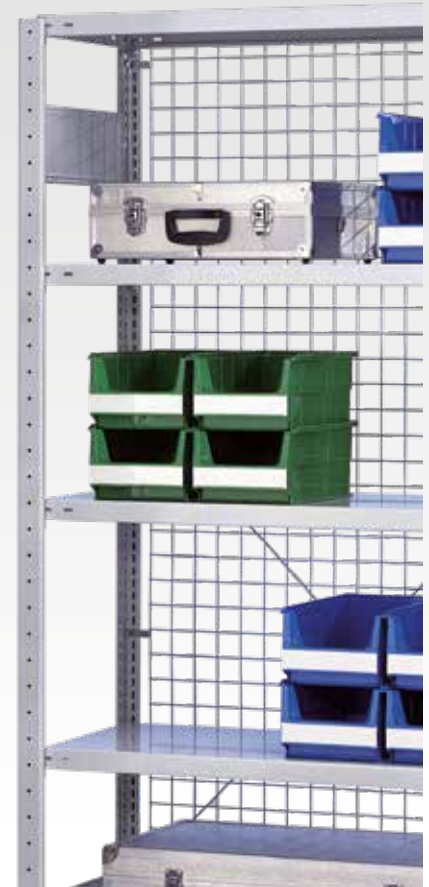

Fachbodenregale  
Stecksystem

Fachbodenregale  
Schraubsystem

Fachbodenregale  
Büro

Weitspannregale

Palettenregale

Kragarmregale

Regalanlagen & Bühnen

**Flügeltüren**  
für Grund- und Anbauregale

Ideal zum Aufbau von verschließbaren Regalsystemen in Verbindung mit Seiten- und Rückwänden. Kombinierbar mit Zubehör aus dem Stecksystem.

Stabile Türen durch integrierte Verstärkungsunterzüge.

Die Flügeltüren mit Höhe 1.000 mm sind kombinierbar mit dem Schubladenblock 36269, siehe Seite 105. Dazu bitte die Frontblende 32349 mitbestellen.

- 2 Türelemente je 500 mm Breite
- Drehgriff mit 3-Punkt-Verriegelung, inkl. 2 Schlüssel
- montagefreundliche Komponenten
- nachträgliche Montage möglich
- RAL 7035 lichtgrau

**Flügeltür für 2.000 mm Höhe**

Farbe	Höhe mm	Breite mm	gleichschließend		verschiedenschließend	
RAL 7035 lichtgrau	2.000	1.000	32311 ■	422,07 €	32312 ■	422,07 €

**Flügeltür für 1.000 mm Höhe**

Farbe	Höhe mm	Breite mm	gleichschließend		verschiedenschließend	
RAL 7035 lichtgrau	1.000	1.000	32313 ■	320,08 €	32314 ■	320,08 €

Frontblende	32349 ■	8,70 €				
-------------	---------	--------	--	--	--	--



Komplette Flügeltürschränke finden Sie auf Seite 55.

Regale mit Türen müssen immer gegen Kippen gesichert werden (s. Seite 85, 89)!





## Lochblech-Seitenwände für T-Profil-Rahmen

- zur Aufnahme von Lochwandhaken
- mit Lochung 5 mm Durchmesser in geraden Reihen
- inkl. 10 Schrauben M6 x 8
- verzinkt

Farbe	Höhe mm	Tiefe mm		
verzinkt	1.000	300	22750	19,05 €
		400	22751	31,19 €
		500	22752	35,66 €
		600	22753	45,82 €
		800	22754	50,21 €
		1.000	22755	58,67 €

## Lochblech-Rückwände für Grund- und Anbauregale

- zur Aufnahme von Lochwandhaken
- mit Lochung 5 mm Durchmesser in geraden Reihen
- inkl. Rückwandklammern
- verzinkt

	Höhe mm	Breite mm			
		750		1.000	
ver-zinkt	500	22770	29,87 €	22780	36,55 €
	1.000	22771	48,28 €	22781	52,42 €

Lieferung ohne Bestückung!

## Haken für Lochblech-Wände



### Typ 1

- VE 50 Stück
- für hängende Lagerung von Kleinteilen
- glanzverzinkt

Länge mm	Stück
120	12490 ■ 0,68 €



### Typ 2

- VE 50 Stück
- z. B. für Blisterpackungen
- glanzverzinkt

Länge mm	Stück
140	12491 ■ 0,65 €



### Typ 3

- VE 25 Stück
- für hängende Lagerung von Kleinteilen
- glanzverzinkt

Länge mm	Stück
200	12492 ■ 2,18 €

Bitte beachten Sie die Verpackungseinheiten.

**Lochplatten-Seitenblenden**  
für T-Profil-Außenrahmen

- bündiger Abschluss mit dem T-Profil-Rahmen
- zur übersichtlichen Werkzeug- und Teilelagerung
- funktionale Lochplatten für Außenrahmen
- flexibel durch 3 kombinierbare Höhen
- nachträglicher Einbau möglich
- beim Einsatz der Lochplatten-Seitenblende müssen die T-Profil-Rahmen mit Tiefenriegeln ausgestattet sein
- inkl. Schrauben / Muttern M5 x 25 zur Befestigung
- RAL 7035 lichtgrau, RAL 5010 enzianblau und RAL 3000 feuerrot

	Höhe mm	Tiefe mm								
		300		400		500		600		800
RAL 7035	1.000	35665 ■ 37,99 €	35666 ■ 43,06 €	35667 ■ 51,08 €	35668 ■ 61,02 €	35669 ■ 75,83 €				
	1.250	35680 ■ 44,08 €	35681 ■ 50,16 €	35682 ■ 59,72 €	35683 ■ 71,41 €	35684 ■ 90,39 €				
	1.300	35672 ■ 44,93 €	35673 ■ 50,75 €	35674 ■ 60,55 €	35675 ■ 72,51 €	35676 ■ 91,73 €				
RAL 5010	1.000	35665-B ■ 38,59 €	35666-B ■ 43,67 €	35667-B ■ 51,69 €	35668-B ■ 61,62 €	35669-B ■ 76,44 €				
	1.250	35680-B ■ 44,69 €	35681-B ■ 50,77 €	35682-B ■ 60,32 €	35683-B ■ 72,02 €	35684-B ■ 91,00 €				
	1.300	35672-B ■ 45,55 €	35673-B ■ 51,34 €	35674-B ■ 61,16 €	35675-B ■ 73,12 €	35676-B ■ 92,33 €				
RAL 3000	1.000	35665-R ■ 38,59 €	35666-R ■ 43,67 €	35667-R ■ 51,69 €	35668-R ■ 61,62 €	35669-R ■ 76,44 €				
	1.250	35680-R ■ 44,69 €	35681-R ■ 50,77 €	35682-R ■ 60,32 €	35683-R ■ 72,02 €	35684-R ■ 91,00 €				
	1.300	35672-R ■ 45,55 €	35673-R ■ 51,34 €	35674-R ■ 61,16 €	35675-R ■ 73,12 €	35676-R ■ 92,33 €				

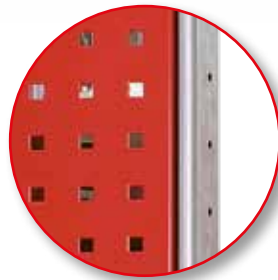

Auch in RAL 3000 feuerrot erhältlich

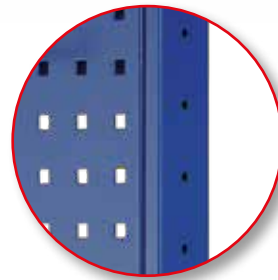

Bündiger Abschluss mit T-Profil-Rahmen



Lieferung ohne Bestückung!

**Lochplatten-Rückwände**  
für Grund- und Anbauregale

- bündiger Abschluss mit dem T-Profil-Rahmen
- zur übersichtlichen Werkzeug- und Teilelagerung
- inkl. Schrauben / Muttern M6 x 12 zur Befestigung
- RAL 7035 lichtgrau und RAL 5010 enzianblau

	Höhe x Breite mm		
RAL 7035 lichtgrau	500 x 1.000	35690 ■	59,49 €
RAL 5010 enzianblau	500 x 1.000	35690-B ■	59,49 €

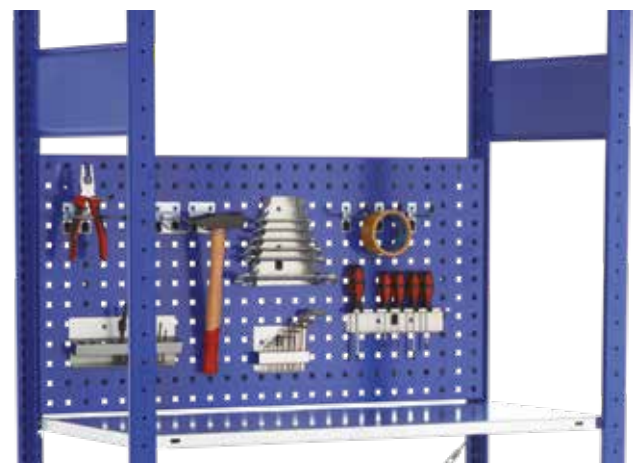

Lieferung ohne Bestückung!



## Drahtgitterkorb zum Einhängen in MULTIplus T-Profil-Rahmen

- für Regale mit 1.000 mm Breite und 500 mm Tiefe
- 35 kg Traglast bei gleichmäßig verteilter Last
- Maschenweite 27 mm
- inkl. 4 Universalträgern (Art.-Nr. 10337)
- Lieferung ohne Trenngitter
- glanzverzinkt

Breite mm	Tiefe mm	Höhe mm		
950	500	240	13676 ■	95,31 €



## Trenngitter für Drahtgitterkörbe

- zur Unterteilung der Drahtgitterkörbe
- Maschenweite 27 mm
- glanzverzinkt

13677 ■	11,44 €
---------	---------



## Verriegelungsstange für Öllager zum Anschrauben an MULTIplus T-Profil-Rahmen

- 1 Verriegelungsstange, 2 Haltewinkel, inkl. Schrauben
- leichtes Austauschen der Kanister durch Klappmechanismus
- zur Sicherung von Flüssigkeitsbehältern, z. B. Ölkannistern
- für Regalfelder mit 1.000 mm Fachbreite
- RAL 7035 lichtgrau

Breite mm		
1.000	33771 ■	16,60 €



## Auffangwanne für Öllager mit 500 mm Regaltiefe

- können zwischen die T-Profil-Rahmen gestellt werden
- zum Auffangen von austretenden Flüssigkeiten
- verzinkt

Breite mm	Tiefe mm	Fassungsvermögen Liter		
950	650	30	14997 ■	96,09 €



**Schüttgutmulden**  
für **MULTIplus-Fachböden**

- Schüttgutmulden bestehend aus:  
Vorder- und Hinterleiste, 2 Seitenteile (ohne Trennbleche)
- zur Lagerung von Kleinteilen und Schüttgut
- Schüttgutmulden werden auf die Fachböden gestellt
- Höhe vorne 100 mm, hinten 200 mm
- Einsetzen von zusätzlichen Trennblechen zur optimalen Aufteilung des Schüttgutes möglich
- Unterteilung alle 50 mm möglich
- pro Schüttgutmulde mind. 1 Trennblech erforderlich
- verzinkt



		Tiefe mm				
		300	400	500	600	800
verzinkt	Breite mm					
	750	16220-750 ■ 28,81 €	16221-750 ■ 29,24 €	16222-750 ■ 29,70 €	16223-750 ■ 30,17 €	16224-750 ■ 33,10 €
	1.000	16220 ■ 31,01 €	16221 ■ 31,44 €	16222 ■ 31,90 €	16223 ■ 32,38 €	16224 ■ 35,31 €
		16220-130 ■ 36,87 €	16221-130 ■ 37,30 €	16222-130 ■ 37,76 €	16223-130 ■ 38,24 €	16224-130 ■ 41,16 €

**Einzelteile für Schüttgutmulden**  
zur **Unterteilung der Schüttgutmulden**

- zur optimalen Aufteilung des Schüttguts
- Höhe vorne 100 mm, hinten 200 mm
- verzinkt

Trennblech			
		Tiefe mm	
verzinkt	300	16220-A ■	5,83 €
	400	16221-A ■	6,03 €
	500	16222-A ■	6,26 €
	600	16223-A ■	6,46 €
	800	16225-A ■	9,78 €

Vorderleiste, 100 mm hoch			
		Breite mm	
verzinkt	750	16220-V-750 ■	11,58 €
	1.000	16220-V ■	12,51 €
	1.300	16220-V-130 ■	16,12 €

Hinterleiste, 200 mm hoch			
		Breite mm	
verzinkt	750	16220-H-750 ■	11,46 €
	1.000	16220-H ■	12,73 €
	1.300	16220-H-130 ■	14,97 €

Seitenteil, 200 mm hoch			
		Tiefe mm	
verzinkt	300	16220-S ■	2,89 €
	400	16221-S ■	3,10 €
	500	16222-S ■	3,33 €
	600	16223-S ■	3,57 €
	800	16224-S ■	5,03 €

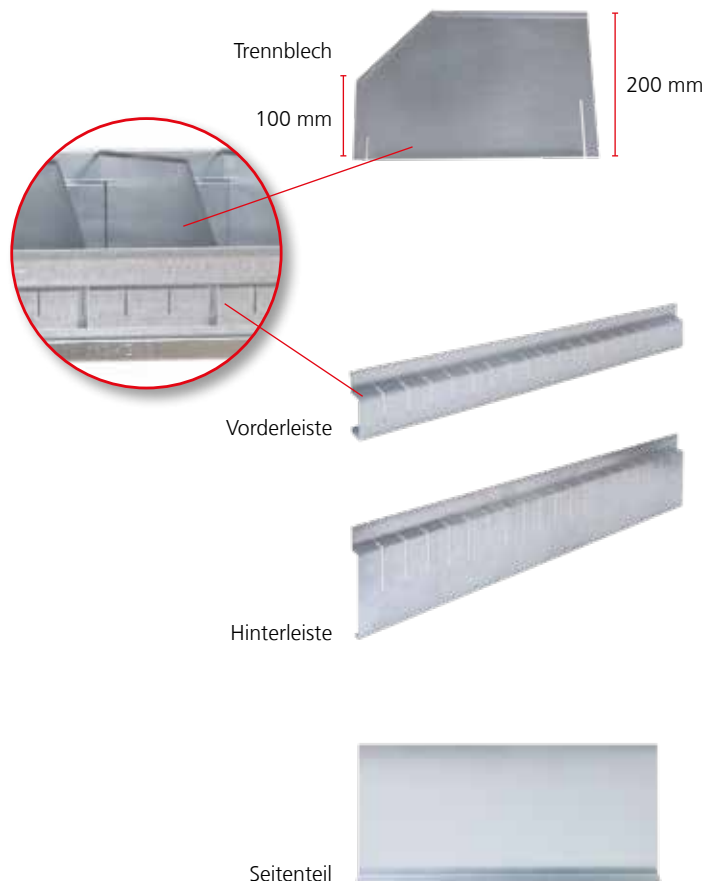



## Gewindestangenhalterungen zum seitlichen Anbau an MULTIplus T-Profil-Rahmen

- zur Lagerung von Langgut, z. B. Gewindestangen, Profilen, Leisten
- zum Anschrauben an den T-Profil-Rahmen
- bestehend aus Ober- und Unterteil, inkl. Schrauben
- RAL 7035 lichtgrau

Für Regaltiefen mm	Anzahl Fächer	Breite der Fächer mm		
400	5	75	33770-400	27,11 €
500	6	78	33770-500	30,38 €
600	7	80	33770-600	32,01 €
800	10	74,5	33770-800	36,65 €

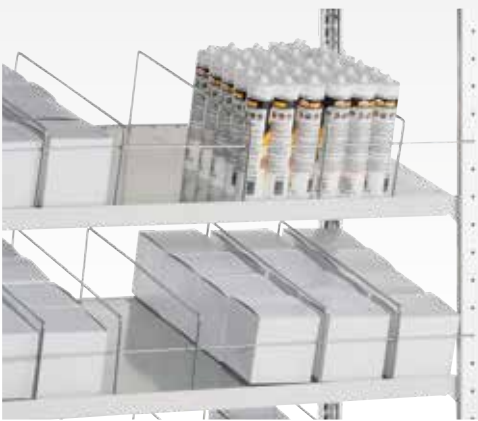

## Trennbügel und Kippsicherungen für Systemlochung der Schrägböden MULTIplus150

- Trennbügel zur Unterteilung von Fachböden, 150 mm hoch
- Kippsicherung gegen Herausfallen der Ware nach vorne
- glanzverzinkt

Trennbügel, 400 mm tief	13771-400	2,24 €
Trennbügel, 500 mm tief	13771-500	2,76 €
Trennbügel, 600 mm tief	13771-600	3,34 €
Trennbügel, 800 mm tief	13771-800	4,46 €
Kippsicherung, 750 mm breit	13772-75	1,80 €
Kippsicherung, 1.000 mm breit	13772-100	2,29 €
Kippsicherung, 1.300 mm breit	13772-130	2,97 €



## Trenn- und Seitenführungen für Kanbanregale mit MULTIplus150 Fachböden

- Trennführungen zur Unterteilung der Fachböden, 25 mm hoch
- Seitenführungen gegen seitliches Herausfallen der Ware
- Trennführungen glanzverzinkt, Seitenführungen verzinkt

Trennführungen			
400 mm	500 mm	600 mm	800 mm
10366-25	10367-25	10368-25	10369-25
2,57 €	2,69 €	2,77 €	3,04 €

Seitenführungen			
400 mm	500 mm	600 mm	800 mm
10380-25	10381-25	10382-25	10383-25
1,33 €	1,66 €	1,81 €	2,13 €



## Stirnwandabgrenzungen zum seitlichen Anbau an MULTIplus T-Profil-Rahmen

- verhindert das seitliche Herausfallen der Ware
- inkl. 2 Schrauben M6 x 12
- RAL 7035 lichtgrau

	Länge mm	Höhe mm		
RAL 7035 lichtgrau	300	39	30470	2,55 €
	350		30470-A	2,65 €
	400		30471	2,75 €
	500		30472	2,98 €
	600		30473	3,22 €

## Regalschubladen

### zum Einbau in MULTIplus Stecksystemregale

- 1.000 mm Fachbreite, passend zum Stecksystem
- teleskopgeführte 100 % Vollauszug-Schublade
- 70 kg Traglast bei gleichmäßig verteilter Last
- Griffleiste mit Beschriftungsetikett und transparenter Abdeckfolie
- Schublade oben offen (als obere Abdeckung ist ein Fachboden geeignet)
- Innenmaß der Schublade: 856 x 425 x 80 mm BxTxH
- Einteilungs-Sets mit Schlitzwannen finden Sie auf Seite 107
- RAL 7035 lichtgrau



Regalschublade, einzeln  
Fachboden als Abdeckung optional



Regalschublade, 3er-Set  
Fachboden als Abdeckung optional

### Regalschublade, einzeln

Höhe mm	Breite mm	Tiefe mm		
100	1.000	500	25015 ■	251,57 €

### Regalschublade, 3er-Set

Höhe mm	Breite mm	Tiefe mm		
300	1.000	500	25016 ■	582,42 €

#### HINWEIS:

Regale mit Schubladen müssen immer gegen Kippen gesichert werden.

## Ausziehböden

### zum Einbau in MULTIplus Stecksystemregale

- kugelgelagerter Teleskopauszug mit 70 kg Tragkraft
- 300 mm Tiefe vollausziehbar
- 400 / 500 / 600 mm Tiefe ausziehbar bis 88 %
- Auszugboden mit 40 mm Kante und 3-fach Abkantung
- verzinkt und RAL 7035 lichtgrau



Breite mm	Tiefe mm	verzinkt		RAL 7035 lichtgrau	
1.000	300	12719 ■	95,64 €	32723 ■	103,77 €
1.000	400	12716 ■	101,25 €	37726 ■	111,07 €
1.000	500	12718 ■	106,97 €	32721 ■	121,10 €
1.000	600	12717 ■	114,94 €	37727 ■	128,03 €

## Kleiderstangen

### zum Einbau in MULTIplus Stecksystemregale

- zur hängenden Lagerung von Berufs- und Arbeitsschutzkleidung
- inkl. Haltern und Schrauben
- verstärkte Kleiderstangen auf Anfrage
- Ovalrohr: 30 x 15 mm
- glanzverzinkt

Länge mm	Tragkraft		
750	50	12711-75 ■	19,37 €
1.000	45	12711 ■	19,49 €
1.300	40	12711-130 ■	19,61 €

Aufpreis für gelochte Tiefenriegel zur Befestigung der Kleiderstange 0,92 €.

Bei der Bestellung Artikelnummer-G anfügen! Passende Tiefenriegel finden Sie auf Seite 81.







## Universalprofil-Sets zum Einbau in MULTiplus Stecksystemregale

- **Set bestehend aus:**
  - 2 Tiefenwinkel inkl. 4 Fachbodenträger
  - 1 Universalprofil mit Rutschsicherung
- Universalprofil zur Aufnahme von bis zu 9 Unterteilungsrohren im 100 mm Raster
- ideal zur Lagerung von stehenden Gütern
- in der Höhe im Raster von 25 mm verstellbar
- verzinkt

### Universalprofil-Set, Fachbreite 1.000 mm

Tiefe mm	400	500	600	800	1.000
Set	14070 ■ 44,32 €	14071 ■ 44,91 €	14072 ■ 46,90 €	14073 ■ 49,14 €	14074 ■ 51,11 €
Tiefenwinkel	13924 ■ 8,25 €	13925 ■ 8,54 €	13926 ■ 9,54 €	13927 ■ 10,65 €	13928 ■ 11,64 €

Universalprofil 1.000 mm Länge	13968 ■ 25,77 €
Fachbodenträger	39250 ■ 0,37 €

- Unterteilungsrohre mit Schaumstoffummantelung Ø 36 mm inkl. Endkappe
- je Unterteilungsrohr 5 kg Anlehnlast

### Unterteilungsrohre

Unterteilungsrohr 300 mm Länge	14045 ■ 5,19 €
Unterteilungsrohr 400 mm Länge	14046 ■ 6,02 €
Unterteilungsrohr 500 mm Länge	14047 ■ 6,84 €



## Hängevorrichtung-Sets zum Einbau in MULTiplus Stecksystemregale

- **Set bestehend aus:**
  - 2 Tiefenwinkel inkl. 4 Fachbodenträger
  - 1 Rundrohr-Hängevorrichtung inkl. Befestigung
- Rundrohr Ø 30 mm
- ideal zur Lagerung von hängenden Gütern bis 50 kg
- in der Höhe im Raster von 25 mm verstellbar
- verzinkt

### Fachbreite 750 mm

Tiefe mm	400	500	600	800	1.000
	14113 ■ 27,40 €	14114 ■ 27,98 €	14118 ■ 29,98 €	14119 ■ 32,21 €	14120 ■ 34,19 €

### Fachbreite 1.000 mm

Tiefe mm	400	500	600	800	1.000
	14121 ■ 27,75 €	14122 ■ 28,34 €	14123 ■ 30,34 €	14124 ■ 32,57 €	14125 ■ 34,55 €

### Fachbreite 1.300 mm

Tiefe mm	400	500	600	800	1.000
	14126 ■ 28,85 €	14127 ■ 29,44 €	14128 ■ 31,43 €	14129 ■ 33,67 €	14131 ■ 35,64 €

**Scannerschienen**  
für **MULTIplus Fachböden**

- selbstklebend, transparent

für Breite mm	Gesamthöhe mm	Einschubhöhe mm		€/ Stück
750	21	18	13694-A ■	1,99 €
750	33	30	13688-A ■	2,17 €
750	37	35	13669-A ■	2,22 €
1.000	21	18	13694 ■	2,60 €
1.000	33	30	13688 ■	2,84 €
1.000	37	35	13669 ■	2,88 €
1.300	21	18	13694-B ■	3,41 €
1.300	33	30	13688-B ■	3,68 €
1.300	37	35	13669-B ■	3,72 €



**Magnetschilder**  
für **Fachböden, T-Profile etc.**

- zur Beschriftung von Stahlregalen
- flexibel und wieder einsetzbar
- permanent magnetisch, mit weißer Oberfläche

Einzelschilder				
Breite mm	Höhe mm	VE Stk.		€/ VE
80	25	50	13700 ■	21,66 €
100	30	50	13685 ■	23,10 €
150	50	50	13701 ■	45,47 €

Rollenware				
Länge m	Höhe mm	VE Rolle		€/ Rolle
10	25	1	13632 ■	52,50 €
10	30	1	13633 ■	62,89 €
10	50	1	13634 ■	89,13 €
10	80	1	13635 ■	127,41 €

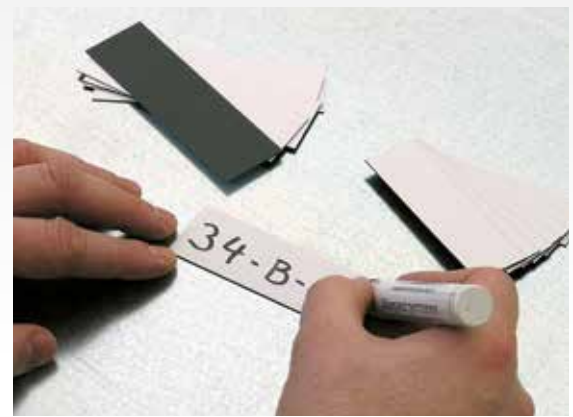

**Regalplatzetiketten**  
siehe Seite 215

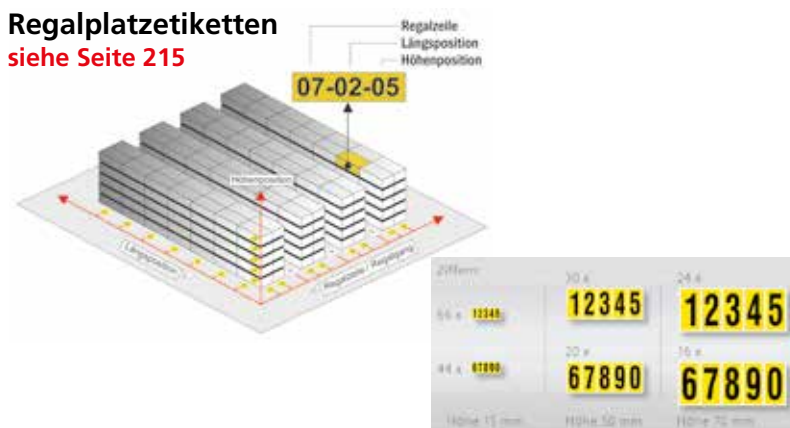

**Regalzeilenschilder**  
siehe Seite 215



**Regalblende**  
zur **Regalbeschriftung**

- einsteckbar in die MULTIplus T-Profile
- 1.000 x 200 mm
- RAL 7035 lichtgrau

**für Einzelregale**

32559 ■ 20,83 €

**für Regalzeilen**

links	32559-L ■	20,83 €	
Mitte	32559-M ■	20,83 €	
rechts	32559-R ■	20,83 €	

**Belastungsschilder**  
**DIN A4 oder DIN A3**

- individuell nach Anlagenspezifikation
- Druck auf Hartschaumplatte
- Aufhängung mit Federn
- gemäß DIN EN 15635



Format		
DIN A4	13710 ■	41,28 €
DIN A3	13711 ■	52,54 €

## » Schubladenblöcke

ideale Arbeitsplatzergänzung zur Lagerung von Kleinteilen

Fachbodenregale  
Stecksystem

Fachbodenregale  
Schraubsystem

Fachbodenregale  
Büro

Weitspannregale

Palettenregale

Kragarmregale

Regalanlagen & Bühnen



Schubladenblöcke freistehend



Schubladenblock integriert im SCHULTE Stecksystem-Regal

### Für Stecksystem-Fachbodenregale oder freistehend

- standardmäßig mit Stahl-Abdeckboden in Korpusfarbe
- verschweißte Stahlkonstruktion
- Griffleiste mit Beschriftungsfeld und Abdeckfolie
- 70 kg Traglast je Schublade bei gleichmäßig verteilter Last
- optimale Einteilung des Lagerguts durch Schubladenunterteilungen und Trennstege
- sichere Lagerung durch Zentralverschluss
- Spezial-Schubladenblock zur Kombination mit Flügeltüren 1.000 mm

#### Planung

- Freistehend aufstellbar oder integriert in das Stecksystem von SCHULTE Lagertechnik.
- Schubladenblöcke müssen bei der Montage der Regale eingebaut werden. **Bei nachträglichem Einbau ist die teilweise Demontage der vorhandenen Regale erforderlich!**

#### Sicherheit

- Freistehende Schubladenblöcke und Regale mit Schubladenblöcken müssen **gegen Kippen gesichert** werden.
- Einzel-Auszugssperre
- rollengeführte Laufschienen, ausziehbar bis 90 %
- Schubladen mit Endanschlag

#### Aufbaumaße

- **Schubladengrundfläche:**  
856 x 425 mm
- **Alugriffleiste:**  
800 mm breit
- **Gesamthöhe des Schubladenblocks:**  
Summe der Schubladenhöhen + 100 mm Korpushöhe



Farbbeispiele



## Schubladenblöcke

Ausführung der Schubladen	Anzahl und Höhe Schubladen	Höhe mm	Breite mm	Tiefe mm	Korpus und Schubladen: RAL 7035 lichtgrau		Korpus: RAL 7035 lichtgrau Schubladen: RAL 7016 anthrazitgrau		Korpus und Schubladen: RAL 5010 enzianblau		Korpus und Schubladen: RAL 7016 anthrazitgrau	
	1 x 100 mm 1 x 200 mm	400			36260 □	646,03 €	36289 □	646,03 €	36270 □	646,03 €	36300 □	646,03 €
	3 x 100 mm				36261 □	774,92 €	36290 □	774,92 €	36271 □	774,92 €	36301 □	774,92 €
	1 x 100 mm 2 x 200 mm	600			36263 □	826,78 €	36291 □	826,78 €	36272 □	826,78 €	36302 □	826,78 €
	3 x 100 mm 1 x 200 mm				36264 □	955,68 €	36292 □	955,68 €	36273 □	955,68 €	36303 □	955,68 €
	5 x 100 mm				36265 □	1.084,59 €	36293 □	1.084,59 €	36274 □	1.084,59 €	36304 □	1.084,59 €
	5 x 200 mm	1.000	1.000	500	36266 □	1.190,99 €	36294 □	1.190,99 €	36275 □	1.190,99 €	36305 □	1.190,99 €
	4 x 100 mm 3 x 200 mm				1.100	36267 ■	1.448,79 €	36295 □	1.448,79 €	36276 □	1.448,79 €	36306 □
	10 x 100 mm				36268 □	1.835,47 €	36296 □	1.835,47 €	36277 □	1.835,47 €	36307 □	1.835,47 €
<b>Schubladenblock kombinierbar mit Flügeltür 1.000 mm</b>												
	2 x 100 mm 3 x 200 mm	900	1.000	500	36269 ■	1.074,63 €	36297 □	1.074,63 €	36278 □	1.074,63 €	36308 □	1.074,63 €

## Riffelgummi

Anti-Rutsch-Matte für Abdeckböden

- 1.000 x 500 mm
- schwarz

16224-500 ■ 10,73 €

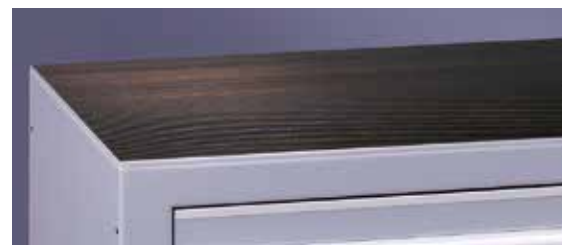



## Einsatzkästen

### zur Schubladenunterteilung

- einzeln herausnehmbar
- Kästen 63 mm hoch
- für Schubladen mit 100 mm Höhe
- aus hochschlagfestem Polystyrol
- farblich sortiert (grau, rot, gelb)

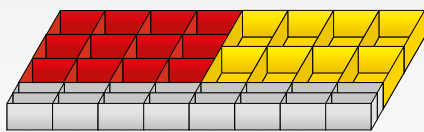

### Einsatzkästen-Set 1 für Schubladen

Stück	B x T x H	Farbe
8	108 x 162 x 63 mm	gelb
12	108 x 108 x 63 mm	rot
16	108 x 49 x 63 mm	grau

Einsatzkästen-Set 1    25047 ■    59,34 €

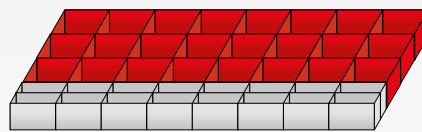

### Einsatzkästen-Set 2 für Schubladen

Stück	B x T x H	Farbe
24	108 x 108 x 63 mm	rot
16	108 x 49 x 63 mm	grau

Einsatzkästen-Set 2    25048 ■    93,10 €

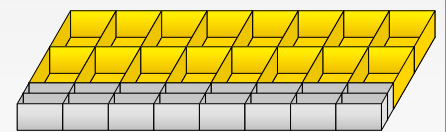

### Einsatzkästen-Set 3 für Schubladen

Stück	B x T x H	Farbe
16	108 x 162 x 63 mm	gelb
16	108 x 49 x 63 mm	grau

Einsatzkästen-Set 3    25049 ■    56,53 €



## Schlitzwannen

### zur Schubladenunterteilung

- Schlitzwannen zur optimalen Lagerung von Kleinteilen
- Schlitzabstand 10 mm
- verzinkt

Um die optimale Ausnutzung der Schublade zu erreichen, ist eine Gesamtbreite aller Schlitzwannen von 856 mm notwendig.

Beispiel: 2 Schlitzwannen à 214 mm Breite  
+ 3 Schlitzwannen à 107 mm Breite  
+ 2 Schlitzwannen à 53 mm Breite  
= 856 mm Gesamtbreite



Höhe mm	Breite mm	Tiefe mm	Artikelnummer	Preis
70	53	425	16210 ■	14,13 €
70	107	425	16211 ■	14,47 €
70	214	425	16212 ■	15,40 €
115	53	425	16208 ■	14,67 €
115	107	425	16213 ■	15,24 €
115	214	425	16214 ■	16,32 €



## Trennstege

### zur Unterteilung der Schlitzwannen

- Aluminium

für Höhe mm	für Breite mm	Artikelnummer	Preis
70	53	16215 ■	1,15 €
70	107	16216 ■	1,74 €
70	214	16217 ■	2,85 €
115	53	16209 ■	1,96 €
115	107	16218 ■	2,96 €
115	214	16219 ■	4,04 €

## Schlitzwannen

### zur Schubladenunterteilung

- Schlitzwannen mit je 425 mm Tiefe
- für Schubladen mit 100 mm und 200 mm Höhe
- variable Einteilung möglich
- Schlitzabstand 10 mm
- Schlitzwannen verzinkt
- Trennsteg Aluminium

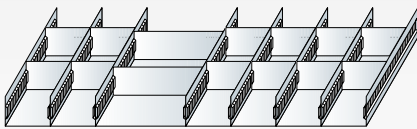

### Schlitzwannen-Set 1 für Schubladen 100 mm Höhe

- 1 Schlitzwanne 214 x 70 mm mit je 2 Trennstegen
- 6 Schlitzwannen 107 x 70 mm mit je 2 Trennstegen

Schlitzwannen-Set 1 25050 ■ 128,78 €

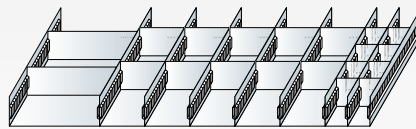

### Schlitzwannen-Set 2 für Schubladen 100 mm Höhe

- 1 Schlitzwanne 214 x 70 mm mit je 2 Trennstegen
- 5 Schlitzwannen 107 x 70 mm mit je 2 Trennstegen
- 2 Schlitzwannen 53 x 70 mm mit je 4 Trennstegen

Schlitzwannen-Set 2 25051 ■ 143,69 €

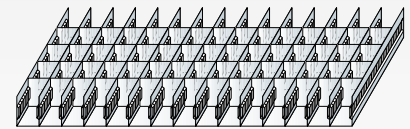

### Schlitzwannen-Set 3 für Schubladen 100 mm Höhe

- 15 Schlitzwannen 53 x 70 mm mit je 4 Trennstegen

Schlitzwannen-Set 3 25052 ■ 299,63 €

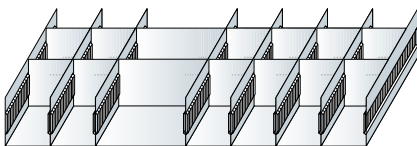

### Schlitzwannen-Set 4 für Schubladen 200 mm Höhe

- 1 Schlitzwanne 214 x 115 mm mit 2 Trennstegen
- 6 Schlitzwannen 107 x 115 mm mit je 2 Trennstegen

Schlitzwannen-Set 4 25060 ■ 151,40 €

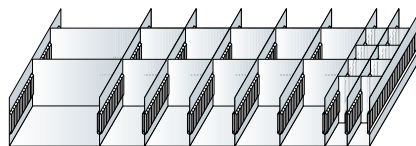

### Schlitzwannen-Set 5 für Schubladen 200 mm Höhe

- 1 Schlitzwanne 214 x 115 mm mit 2 Trennstegen
- 5 Schlitzwannen 107 x 115 mm mit je 2 Trennstegen
- 2 Schlitzwannen 53 x 115 mm mit je 4 Trennstegen

Schlitzwannen-Set 5 25061 ■ 180,65 €

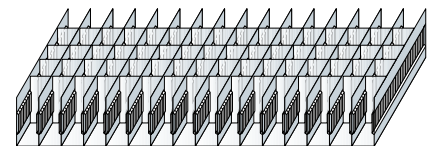

### Schlitzwannen-Set 6 für Schubladen 200 mm Höhe

- 15 Schlitzwannen 53 x 115 mm mit je 4 Trennstegen

Schlitzwannen-Set 6 25062 ■ 360,39 €



# » Kästen und Behälter

zur übersichtlichen Lagerung von Kleinteilen

Fachbodenregale  
Stecksystem

Fachbodenregale  
Schraubsystem

Fachbodenregale  
Büro

Weitspannregale

Palettenregale

Kragarmregale

Regalanlagen & Bühnen



Bild zeigt Beispielbestückung mit Sichtlagerkästen.

## Sichtlagerkästen

aus Polypropylen

- zur übersichtlichen und systematischen Lagerung von Kleinteilen
- sicher und platzsparend stapelbar durch umlaufenden Stapelrand
- Einsatz auf Förder- und Röllchenbahnen möglich
- optimale Ausnutzung des Volumens und einfache Reinigung durch glatte Innenwände
- stabil durch verstärkte Griff- und Stoßmulden an den Grifföffnungen
- Modelle A, B und C mit rückseitiger Griffmulde
- beständig gegen Öle, die meisten Säuren und Laugen
- temperaturbeständig von -20 °C bis +80 °C
- umweltfreundlich, voll recyclebar und lebensmittelecht
- integriertes Etikettenfach



Fachbodenregale  
Stecksystem

Fachbodenregale  
Schraubsystem

Fachbodenregale  
Büro

Weitspannregale

Palettenregale

Kragarmregale

Regalanlagen & Bühnen

Modell	Außenmaß L x B x H mm	Innenmaß L x B x H mm	VE	blau		rot		grün		gelb		grau	
				Preis / Stück	Preis / Stück	Preis / Stück	Preis / Stück	Preis / Stück	Preis / Stück				
A	500 x 315 x 200	432 x 273 x 185	8	20200 ■ 17,35 €	20201 ■ 17,35 €	20202 ■ 17,35 €	20203 ■ 17,35 €	20204 ■ 17,35 €	20205 ■ 17,35 €	20206 ■ 17,35 €	20207 ■ 17,35 €	20208 ■ 17,35 €	20209 ■ 17,35 €
B	500 x 315 x 150	432 x 273 x 135	10	20205 ■ 15,06 €	20206 ■ 15,06 €	20207 ■ 15,06 €	20208 ■ 15,06 €	20209 ■ 15,06 €	20210 ■ 15,06 €	20211 ■ 15,06 €	20212 ■ 15,06 €	20213 ■ 15,06 €	20214 ■ 15,06 €
C	345 x 213 x 200	280 x 179 x 185	10	20210 ■ 10,62 €	20211 ■ 10,62 €	20212 ■ 10,62 €	20213 ■ 10,62 €	20214 ■ 10,62 €	20215 ■ 10,62 €	20216 ■ 10,62 €	20217 ■ 10,62 €	20218 ■ 10,62 €	20219 ■ 10,62 €
D	330 x 213 x 150	280 x 179 x 137	10	20215 ■ 8,73 €	20216 ■ 8,73 €	20217 ■ 8,73 €	20218 ■ 8,73 €	20219 ■ 8,73 €	20220 ■ 8,73 €	20221 ■ 8,73 €	20222 ■ 8,73 €	20223 ■ 8,73 €	20224 ■ 8,73 €
E	290 x 150 x 125	254 x 122 x 113	25	20220 ■ 6,54 €	20221 ■ 6,54 €	20222 ■ 6,54 €	20223 ■ 6,54 €	20224 ■ 6,54 €	20225 ■ 6,54 €	20226 ■ 6,54 €	20227 ■ 6,54 €	20228 ■ 6,54 €	20229 ■ 6,54 €
F	230 x 150 x 125	194 x 122 x 113	25	20225 ■ 4,55 €	20226 ■ 4,55 €	20227 ■ 4,55 €	20228 ■ 4,55 €	20229 ■ 4,55 €	20230 ■ 4,55 €	20231 ■ 4,55 €	20232 ■ 4,55 €	20233 ■ 4,55 €	20234 ■ 4,55 €
G	164 x 105 x 75	135 x 85 x 62	25	20230 ■ 2,28 €	20231 ■ 2,28 €	20232 ■ 2,28 €	20233 ■ 2,28 €	20234 ■ 2,28 €	20235 ■ 2,28 €	20236 ■ 2,28 €	20237 ■ 2,28 €	20238 ■ 2,28 €	20239 ■ 2,28 €
H	89 x 102 x 50	70 x 87 x 43	50	20235 ■ 1,03 €	20236 ■ 1,03 €	20237 ■ 1,03 €	20238 ■ 1,03 €	20239 ■ 1,03 €	20240 ■ 1,03 €	20241 ■ 1,03 €	20242 ■ 1,03 €	20243 ■ 1,03 €	20244 ■ 1,03 €

Alle Preise sind Stückpreise. Abnahme nur in Verpackungseinheiten. Beispiel Art.-Nr. 20200: VE 8 x 15,99 € = 127,92 € Komplettpreis.

### Frontklappen für Sichtlagerkästen



für Modell		
A	13506 ■	9,29 €
B	13507 ■	8,50 €
C	13508 ■	7,13 €
D	13509 ■	5,88 €
F	13511 ■	2,57 €

### Etiketten passend für Etiketteneinschub

- Etiketten werden auf perforierten Bögen geliefert



für Modell	Etiketten pro Bogen		
A-F	24	13496 ■	5,54 €
G	60	13497 ■	13,81 €

Alle Preise ohne Bestückung. Die Tabellen zeigen Bestellbeispiele. Weitere Abmessungen und Ausführungen auf Anfrage.

■ 2 Wochen versandfertig



## Regalkästen

### aus Polypropylen

- optimierter Boden mit hoher Stabilität
- optimale Ausnutzung der Regaltiefen
- zur übersichtlichen und systematischen Lagerung von Kleinteilen im Regal
- Trennwände optional einsetzbar
- mit Etikettenrahmen
- lebensmittelecht

Alle Preise sind Stückpreise. Abnahme nur in Verpackungseinheiten. Beispiel Art.-Nr. 36000-VKB: VE 16 x 3,80 € = 60,80 € Komplettpreis. Siehe auch Komplettregale Seite 56-57.

Tiefe mm	Breite mm	Höhe mm	Farbe	blau		rot		grün		grau				
				VE	Preis / Stück	VE	Preis / Stück	VE	Preis / Stück	VE	Preis / Stück			
300	93	83	16	36000-VKB	4,12 €	16	36001-VKB	4,12 €	16	36002-VKB	4,12 €	16	36004-VKB	4,12 €
	152		10	36010-VKB	4,85 €	10	36011-VKB	4,85 €	10	36012-VKB	4,85 €	10	36014-VKB	4,85 €
	186		8	36020-VKB	6,00 €	8	36021-VKB	6,00 €	8	36022-VKB	6,00 €	8	36024-VKB	6,00 €
400	93		16	36030-VKB	5,20 €	16	36031-VKB	5,20 €	16	36032-VKB	5,20 €	16	36034-VKB	5,20 €
	152		10	36040-VKB	6,12 €	10	36041-VKB	6,12 €	10	36042-VKB	6,12 €	10	36044-VKB	6,12 €
	186		8	36050-VKB	6,88 €	8	36051-VKB	6,88 €	8	36052-VKB	6,88 €	8	36054-VKB	6,88 €
500	93		16	36060-VKB	7,31 €	16	36061-VKB	7,31 €	16	36062-VKB	7,31 €	16	36064-VKB	7,31 €
	152		10	36070-VKB	8,55 €	10	36071-VKB	8,55 €	10	36072-VKB	8,55 €	10	36074-VKB	8,55 €
	186		8	36080-VKB	10,00 €	8	36081-VKB	10,00 €	8	36082-VKB	10,00 €	8	36084-VKB	10,00 €
600	93	16	36090-VKB	9,17 €	16	36091-VKB	9,17 €	16	36092-VKB	9,17 €	16	36094-VKB	9,17 €	
	152	10	36100-VKB	11,98 €	10	36101-VKB	11,98 €	10	36102-VKB	11,98 €	10	36104-VKB	11,98 €	
	186	8	36110-VKB	13,11 €	8	36111-VKB	13,11 €	8	36112-VKB	13,11 €	8	36114-VKB	13,11 €	



Trennwand 93 mm



Trennwand 152 mm



Trennwand 186 mm

Unterteilungsmöglichkeiten:  
 Bis zu 3 Trennwände (4 Fächer) bei 300 mm Tiefe  
 Bis zu 4 Trennwände (5 Fächer) bei 400 mm Tiefe  
 Bis zu 5 Trennwände (6 Fächer) bei 500 mm Tiefe  
 Bis zu 6 Trennwände (7 Fächer) bei 600 mm Tiefe

## Trennwände für Regalkästen

- zur variablen Unterteilung der Regalkästen in Fächer
- mit Etikettenrahmen
- einrastbar
- voll transparent

für Breite mm	VE		Preis / Stück
93	25	36095-VKB	1,04 €
152	25	36093-VKB	1,15 €
186	25	36096-VKB	1,35 €



## Etiketten für Regalkästen

- passend geschnitten in drei Breiten
- beschreib- und bedruckbar
- aus weißem Papier und transparentem Kunststoff als Schutz

für Breite mm	Papier, weiß		Kunststoff, transparent	
		Preis / Stück		Preis / Stück
93	36091	0,39 €	36092	0,39 €
152	36094	0,49 €	36095	0,49 €
186	36097	0,76 €	36098	0,76 €



## Euro-Stapelkästen

aus Polypropylen

- abgestimmt auf Europalettenmaß
- hohe Belastbarkeit bis zu 80 kg
- optimierte Seitenwandkonstruktion und stabiler Rippenboden
- mit Durchfassgriff an den Stirnseiten (ab Kastenhöhe 210 mm)
- geeignet für Rollenbahnen
- Etikettenrahmen an allen vier Seiten
- temperaturbeständig von -20 °C bis +80 °C
- beständig gegen Öle, Fette sowie die meisten Säuren und Laugen
- lebensmittelecht und leicht zu reinigen
- voll recyclebar

Tiefe mm	Breite mm	Höhe mm	Farbe		
			blau	rot	grau
			Preis / Stück	Preis / Stück	Preis / Stück
300	200	120	20400 ■ 10,70 €	20401 ■ 10,70 €	20402 ■ 10,70 €
400	300	120	20403 ■ 19,54 €	20404 ■ 19,54 €	20405 ■ 19,54 €
400	300	145	20460 ■ 20,72 €	20461 ■ 20,72 €	20462 ■ 20,72 €
400	300	175	20406 ■ 21,70 €	20407 ■ 21,70 €	20408 ■ 21,70 €
400	300	210	20409 ■ 24,27 €	20410 ■ 24,27 €	20411 ■ 24,27 €
400	300	270	20412 ■ 28,14 €	20413 ■ 28,14 €	20414 ■ 28,14 €
400	300	320	20470 ■ 30,12 €	20471 ■ 30,12 €	20472 ■ 30,12 €
600	400	120	20415 ■ 28,95 €	20416 ■ 28,95 €	20417 ■ 28,95 €
600	400	145	20480 ■ 31,69 €	20481 ■ 31,69 €	20482 ■ 31,69 €
600	400	175	20418 ■ 34,38 €	20419 ■ 34,38 €	20420 ■ 34,38 €
600	400	210	20421 ■ 36,96 €	20422 ■ 36,96 €	20423 ■ 36,96 €
600	400	270	20424 ■ 41,28 €	20425 ■ 41,28 €	20426 ■ 41,28 €
600	400	320	20427 ■ 49,41 €	20428 ■ 49,41 €	20429 ■ 49,41 €
600	400	420	20430 ■ 57,23 €	20431 ■ 57,23 €	20432 ■ 57,23 €



Fachbodenregale  
Stecksystem

Fachbodenregale  
Schraubsystem

Fachbodenregale  
Büro

Weitspannregale

Palettenregale

Kragarmregale

Regalanlagen & Bühnen

### Klappdeckel mit Scharnieren

- aus Polypropylen
- schwarz



Tiefe mm	Breite mm		
300	200	20439 ■	7,45 €
400	300	20440 ■	12,93 €
600	400	20441 ■	19,54 €

\*Kasten nicht im Lieferumfang enthalten!

### Auflagedeckel für Euro-Stapelkästen

- aus Polypropylen
- schwarz



Tiefe mm	Breite mm		
300	200	20444 ■	4,88 €
400	300	20445 ■	7,05 €
600	400	20446 ■	13,38 €

### Trennkämme zur Unterteilung der Kästen

- Längen individuell anpassbar
- aus Polypropylen, anthrazit



Maße L x H mm	geeignet ab Kastenhöhe mm		
1.150 x 80	120	20450 ■	16,35 €
1.150 x 100	175	20451 ■	17,09 €
1.150 x 120	175	20452 ■	18,63 €
1.150 x 180	270	20453 ■	31,29 €



### Etiketten für Euro-Stapelkästen

- Papier, weiß



B x H mm	für Kastenhöhe		Preis / Stück
210 x 45	bis 210 mm	20454 ■	0,29 €
210 x 60	ab 210 mm	20455 ■	0,33 €
210 x 74	ab 270 mm	20456 ■	0,37 €

# » Aluminium-Leitern

## zur sicheren Bedienung am Regal

SCHULTE Lagertechnik bietet Ihnen zum sicheren Bedienen der oberen Regalebenen verschiedenste Ausführungen von Aluminium-Leitern an. Ob fahrbar mit Rollen oder fest verbunden mit dem Regal, bieten alle Leitern eine komfortable Handhabung und höchste Stabilität. Alle Leitern verfügen über geriffelte Stufen für eine hohe Trittsicherheit.



### Aluminium-Stehleitern

#### einseitig begehbar, mit Rollen

- hohe Trittsicherheit durch 80 mm tiefe, geriffelte Stufen
- dauerhafte Stufen-/Holmverbindung
- sicherer Stand durch 4 selbstarretierende Federrollen, Durchmesser 80 mm
- Belastung pro Stufe 150 kg
- starre Verbindung durch beidseitig lösbare Metallstreben
- optimiertes Leitern-Gelenk 'safe-cap'
- 6-fach Vernietung und höhere Wandstärke für noch mehr Stabilität und Langlebigkeit der Leiter
- rutschsichere nivello®-Leiterschuhe
- Leiterbreiten von 620 bis 800 mm, Stufenabstand 235 mm
- Leiterneigung 20°



Arbeitshöhe bis ca. m	2,75	3,00	3,25	3,50	3,75	4,00	4,25
Plattformhöhe m	0,70	0,93	1,17	1,40	1,64	1,87	2,11
Breite mm	620	650	680	700	740	770	800
Stufenanzahl	3	4	5	6	7	8	9
Artikel-Nr.	34893 ■	34894 ■	34895 ■	34896 ■	34897 ■	34898 ■	34899 ■
Preis	543,39 €	595,68 €	614,35 €	672,23 €	774,93 €	819,76 €	866,44 €

Alle Preise ohne Bestückung. Die Tabellen zeigen Bestellbeispiele. Weitere Abmessungen und Ausführungen auf Anfrage.

■ 2 Wochen versandfertig

Fachbodenregale Stecksystem  
 Fachbodenregale Schraubsystem  
 Fachbodenregale Büro  
 Weitspannregale  
 Palettenregale  
 Kragarmregale  
 Regalanlagen & Bühnen

**Aluminium-Podestleitern**

**beidseitig begehbar, mit Rollen**

- zur einfachen Entnahme der Ware aus dem Regal
- stabile Aluminium-Rechteckrohrholme
- Belastung pro Stufe 150 kg
- Plattformgröße 600 x 800 mm
- 200 mm tiefe, geriffelte Stufen
- komplett mit beidseitigem Geländer, Fuß- und Knieleiste
- 4 selbstarretierende Lenkrollen Ø 125 mm, davon 2 mit Feststeller
- Handlauf nicht im Lieferumfang enthalten

Arbeitshöhe bis ca. m	2,70	3,00	3,20	3,50	3,70	3,90
Plattformhöhe o. Geländer m	0,72	0,96	1,20	1,44	1,68	1,92
Grundfläche B x T m	0,77 x 1,51	0,82 x 1,79	0,88 x 2,07	0,94 x 2,35	1,00 x 2,62	1,06 x 2,90
Erforderliche Gangbreite mm	1.020	1.070	1.130	1.190	1.250	1.310
Stufenanzahl inkl. Plattform	3	4	5	6	7	8
Artikel-Nr.	34877 ■	34878 ■	34879 ■	34880 ■	34881 ■	34882 ■
Preis	1.353,80 €	1.428,50 €	1.577,88 €	1.691,80 €	1.839,31 €	1.988,70 €

**Handlauf**

Handlauf am Aufstieg, wahlweise rechts oder links, für 3-stufig	34883	186,73 €
Handlauf am Aufstieg, wahlweise rechts oder links, für 4-6 stufig	34884	186,73 €
Handlauf am Aufstieg, wahlweise rechts oder links, für 7-8-stufig	34885	190,46 €



**Hinweis:** Gemäß BGI 637 sind ab einer Plattformhöhe von 1 m beidseitige Handläufe erforderlich. Bitte Pflichtzubehör mitbestellen.

**Aluminium-Podestleitern**

**einseitig begehbar, mit Rollen**

- zur einfachen Entnahme der Ware aus dem Regal
- stabile Aluminium-Rechteckrohrholme
- Belastung pro Stufe 150 kg
- Plattformgröße 600 x 800 mm
- 200 mm tiefe, geriffelte Stufen
- komplett mit dreiseitigem Geländer, Fuß- und Knieleiste
- 4 selbstarretierende Lenkrollen Ø 125 mm, davon 2 mit Feststeller
- Handlauf nicht im Lieferumfang enthalten

Arbeitshöhe bis ca. m	2,70	3,00	3,20	3,50	3,70	3,90
Plattformhöhe o. Geländer m	0,72	0,96	1,20	1,44	1,68	1,92
Grundfläche B x T m	0,77 x 1,24	0,82 x 1,41	0,88 x 1,58	0,94 x 1,75	1,00 x 1,92	1,06 x 2,09
Erforderliche Gangbreite mm	1.020	1.070	1.130	1.190	1.250	1.310
Stufenanzahl inkl. Plattform	3	4	5	6	7	8
Artikel-Nr.	34867 ■	34868 ■	34869 ■	34870 ■	34871 ■	34872 ■
Preis	1.279,12 €	1.335,13 €	1.409,83 €	1.484,52 €	1.553,61 €	1.646,96 €

**Handlauf**

Handlauf am Aufstieg, wahlweise rechts oder links, für 3-stufig	34874 ■	93,38 €
Handlauf am Aufstieg, wahlweise rechts oder links, für 4-6 stufig	34875 ■	93,38 €
Handlauf am Aufstieg, wahlweise rechts oder links, für 7-8-stufig	34876 ■	95,24 €



**Hinweis:** Gemäß BGI 637 sind ab einer Plattformhöhe von 1 m einseitige Handläufe erforderlich. Bitte Pflichtzubehör mitbestellen.





**HINWEIS:**  
Beim Einsatz von Aluminium-Regalleitern müssen die Regale immer mit einer Wand- oder Bodenverdübelung gegen Kippen gesichert werden.



## Aluminium-Regalleitern einhängbar

- hohe Trittsicherheit durch 80 mm tiefe, geriffelte Stufen
- Tragkraft pro Stufe 150 kg
- dauerhafte Stufen-/Holmverbindung
- rutschfeste Leiterschuhe
- oberes Ende mit jeweils 2 Auflage- und Abstellhaken, Durchmesser 35 mm
- Leiterbreite 420 mm, Stufenabstand 235 mm
- Leiterneigung 20°

Arbeitshöhe bis ca. m	2,80	3,30	3,80	4,30	4,80	5,30	5,80
Leiterlänge gesamt m	1,69	2,19	2,69	3,19	3,69	4,19	4,69
Senkrechte Einhängehöhe m	1,58	2,05	2,52	2,99	3,46	3,93	4,40
Ausladung m	0,58	0,75	0,92	1,09	1,26	1,43	1,60
Stufenanzahl	6	8	10	12	14	16	18
Artikel-Nr.	34800 ■	34801 ■	34802 ■	34803 ■	34804 ■	34805 ■	34806 ■
Preis	373,32 €	428,54 €	483,78 €	533,30 €	601,87 €	670,44 €	737,11 €



**HINWEIS:**  
Beim Einsatz von Aluminium-Regalleitern müssen die Regale immer mit einer Wand- oder Bodenverdübelung gegen Kippen gesichert werden.



## Aluminium-Regalleitern fahrbar

- hohe Trittsicherheit durch 80 mm tiefe, geriffelte Stufen
- Tragkraft pro Stufe 150 kg
- dauerhafte Stufen-/Holmverbindung
- sicherer Stand durch 2 selbststarretierende Bremsrollen, Durchmesser 80 mm
- laufruhiges Fahrwerk am oberen Ende
- Leiter senkrecht am Regal abstellbar
- Leiterbreite 420 mm, Stufenabstand 235 mm
- Leiterneigung 20°

Arbeitshöhe bis ca. m	2,80	3,30	3,80	4,30	4,80	5,30	5,80
Senkrechte Einhängehöhe m	1,92	2,39	2,86	3,33	3,80	4,27	4,74
Ausladung m	0,78	0,95	1,12	1,29	1,46	1,63	1,80
Stufenanzahl	6	8	10	12	14	16	18
Artikel-Nr.	34853 ■	34854 ■	34855 ■	34856 ■	34857 ■	34858 ■	34859 ■
Preis	782,82 €	838,05 €	893,29 €	942,81 €	1.011,37 €	1.079,93 €	1.146,61 €

**Aluminium-Regalleitern, seitlich verschiebbar**  
**fahrbar, für Doppelregale**

- hohe Trittsicherheit durch 80 mm tiefe, geriffelte Stufen
- Tragkraft pro Stufe 150 kg
- dauerhafte Stufen-/Holmverbindung
- sicherer Stand durch 2 selbstarretierende Bremsrollen, Durchmesser 80 mm
- für maximale Gangbreite 1.600 mm
- Breitenschwankungen bis 20 mm werden vom Laufwerk ausgeglichen
- Leiterbreite 400 mm, Stufenabstand 235 mm
- Leiterneigung 20°

Arbeitshöhe bis ca. m	2,65	2,88	3,12	3,35	3,59	3,82	4,06
Senkrechte Einhängehöhe m	1,50	1,73	1,97	2,20	2,44	2,67	2,91
Ausladung m	0,66	0,75	0,83	0,92	1,01	1,09	1,18
Stufenanzahl	6	7	8	9	10	11	12
Artikel-Nr.	34860-N ■	34861-N ■	34862-N ■	34863-N ■	34864-N ■	34865-N ■	34866-N ■
Preis	1.018,99 €	1.076,14 €	1.133,27 €	1.199,93 €	1.266,60 €	1.323,75 €	1.380,88 €

Bitte bei Bestellung senkrechte Schienenhöhe, Gangbreite und Ganglänge angeben!



**HINWEIS:**  
Beim Einsatz von Aluminium-Regalleitern müssen die Regale immer mit einer Wand- oder Bodenverdübelung gegen Kippen gesichert werden.



Fachbodenregale  
Stecksystem

Fachbodenregale  
Schraubsystem

Fachbodenregale  
Büro

Weitspannregale

Palettenregale

Kragarmregale

Regalanlagen & Bühnen

**Aluminiumrohre**  
**bis 1.000 mm Feldbreite**

- Ø 30 mm, 3.000 mm lang
- individuell anpassbare Länge

Aluminiumrohr Ø 30 mm, 3000 mm lang	34814 ■	64,76 €
Aluminiumrohr Ø 30 mm, 3000 mm lang, eloxiert	34815 ■	72,37 €

**Stahlrohr**  
**für 1.300 mm Feldbreite**

- Ø 30 mm, 3.000 mm lang
- individuell anpassbare Länge

Stahlrohr Ø 30 mm, 3000 mm lang	34841 ■	66,08 €
---------------------------------	---------	---------

**Halter mit Endanschlag**  
**mit Gummistopper**

- als Abschlusselement einer Schienenanlage

Halter mit Endanschlag rechts (inkl. Befestigungsmaterial)	34817 ■	50,21 €
Halter mit Endanschlag links (inkl. Befestigungsmaterial)	34818 ■	50,21 €

**Zwischenhalter**  
**für Aluminium- und Stahlrohre**

- je Rohr (750 mm, 1.000 mm oder 1.300 mm) jeweils 1 Stück Zwischenhalter erforderlich

Zwischenhalter (je 1 pro Rahmen)	34816 ■	36,89 €
----------------------------------	---------	---------



# » Fachbodenregale Schraubsystem – der robuste Klassiker

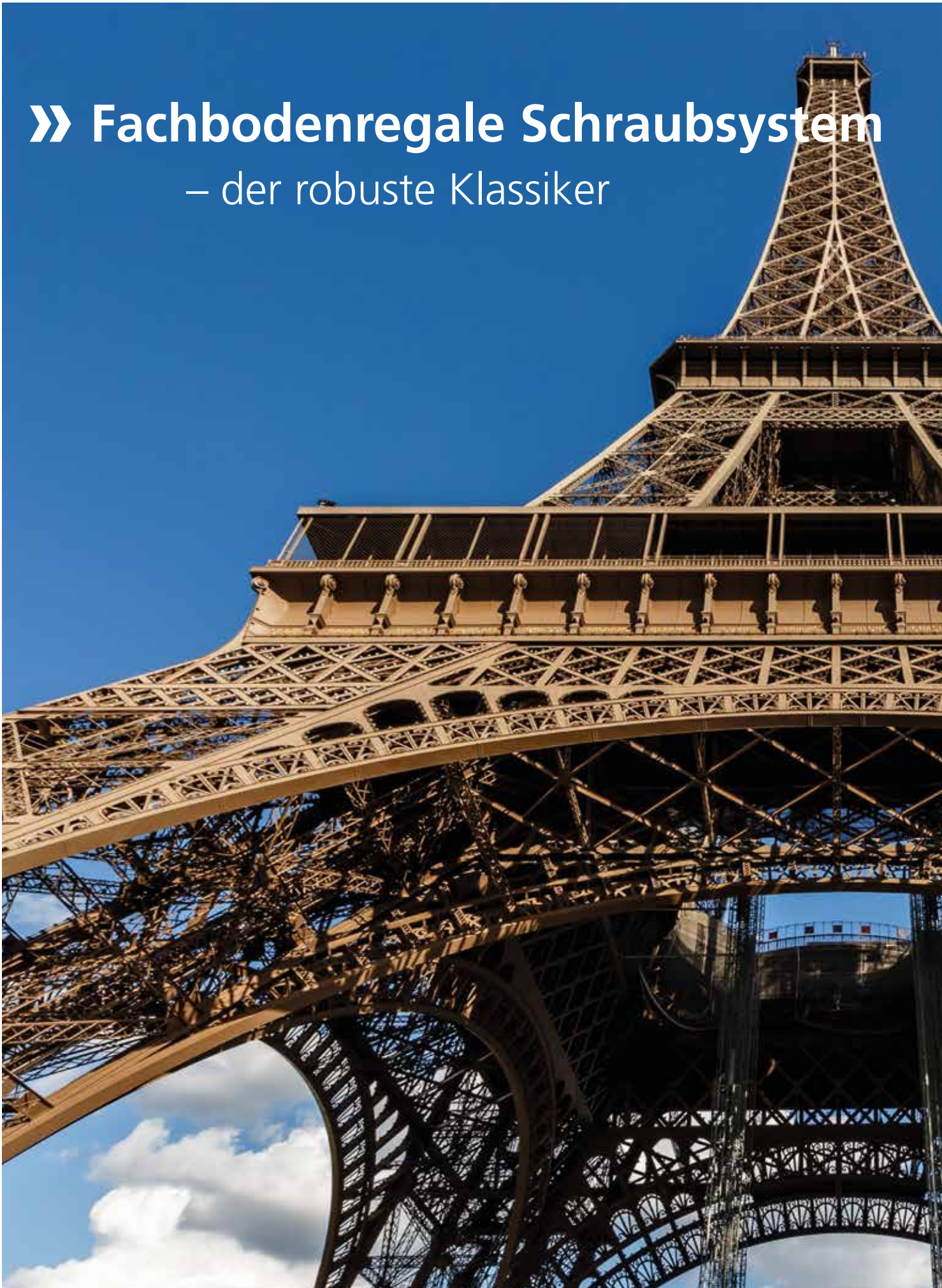



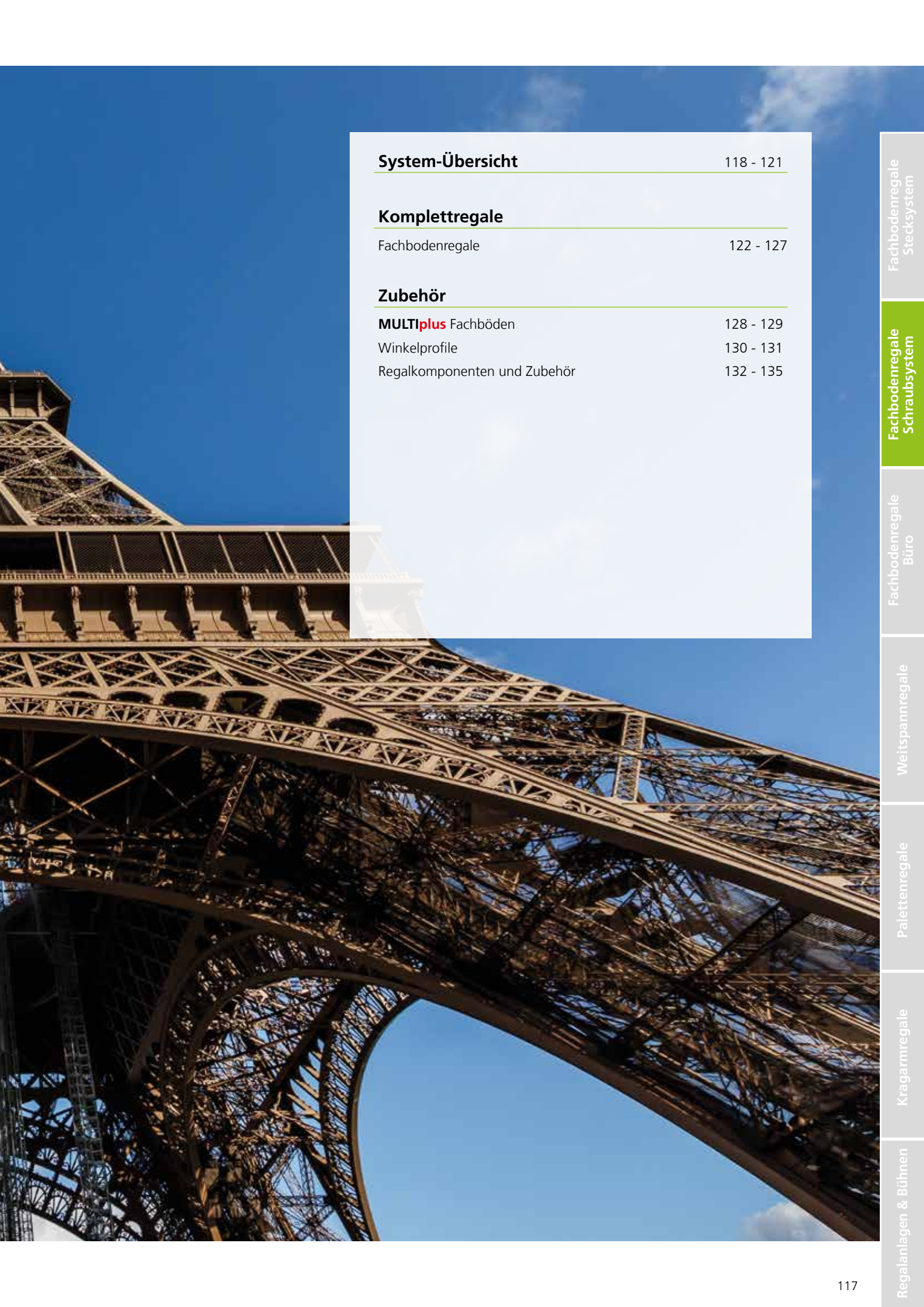

## System-Übersicht

118 - 121

## Komplettregale

Fachbodenregale

122 - 127

## Zubehör

**MULTIplus** Fachböden

128 - 129

Winkelprofile

130 - 131

Regalkomponenten und Zubehör

132 - 135

Fachbodenregale  
Stecksystem

Fachbodenregale  
Schraubsystem

Fachbodenregale  
Büro

Weitspannregale

Palettenregale

Kragarmregale

Regalanlagen & Bühnen

# » Schraubsystem

robust, vielseitig, preiswert

- das preiswerte System für eingeschossige Regalzeilen
- Montage durch Verschrauben der Winkelprofile und Fachböden
- alle Regale beidseitig nutzbar
- hohe Flexibilität und einfacher Wechsel der Zubehörteile durch Systemlochung bei **MULTIplus** Fachböden
- Bestückung und Entnahme von Hand
- Die Belastbarkeit der **MULTIplus** Fachböden lässt sich durch die Stanzung in den Frontkanten sofort erkennen. Ein Überladen wird vermieden.

## » Winkelprofile

flexibel in der Höhe durch 25 mm-Raster

Die Winkelprofile erhalten Sie in zwei verschiedenen Ausführungen, abhängig vom jeweiligen Anwendungszweck.

Unterschiedliche Abmessungen und Materialstärken sorgen für hohe Stabilität bei jedem Regal.

Die Lochung der Winkelprofile im SCHULTE Schraubsystem erfolgt in einem 25 mm-Raster. In Kombination mit den **MULTIplus85** und **MULTIplus150** Fachböden ergibt sich eine einzigartige Flexibilität der Höhenverstellbarkeit.

Sie sparen Platz durch geringe Aufbaumaße bei langen Regalzeilen durch schlanke Winkelprofile.

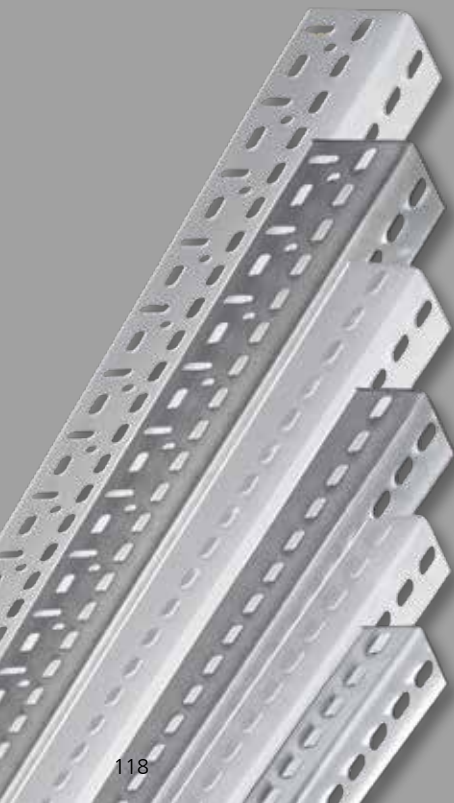

## » **MULTIplus** Fachböden mit 25 und 40 mm Kantenhöhe

Die Fachböden von SCHULTE Lagertechnik sind mit den Kantenhöhen **25 mm und 40 mm** erhältlich. Die Belastbarkeiten der Fachböden lassen sich durch die Stanzung in den Frontkanten sofort erkennen.

**TIPP** Unsere **MULTIplus85** und **MULTIplus150** Fachböden bieten Ihnen mit ihrer 25 mm-Kantenhöhe in Kombination mit unserem 25 mm-Raster der T-Profile eine optimale Ausnutzung der Lagerfläche.

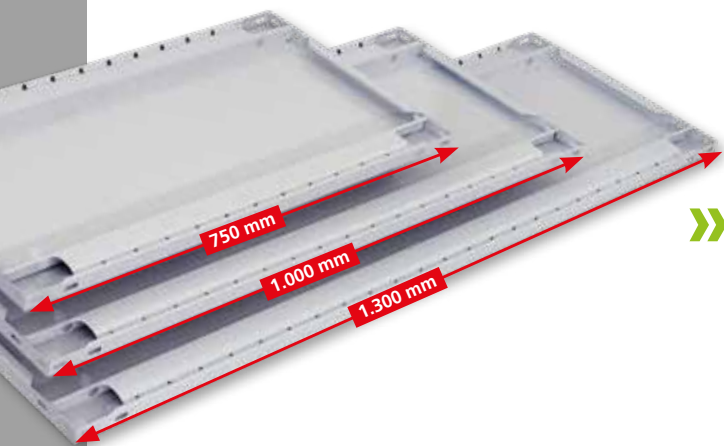
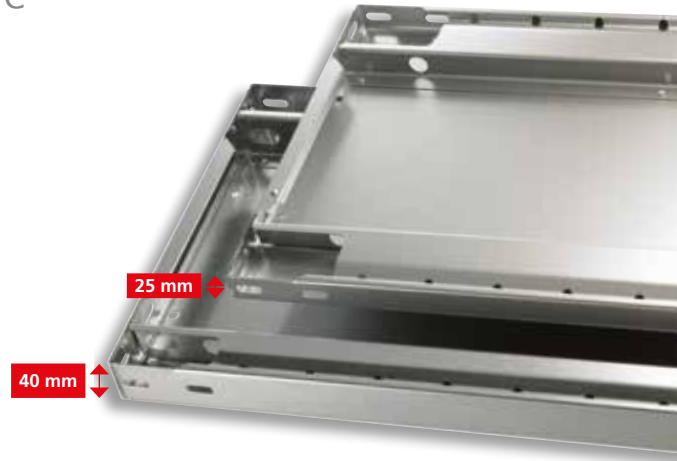

## » **Variable Breiten & Tiefen** für eine optimale Anpassung

Fachböden für das Schraubsystem sind in drei verschiedenen Breiten und in einer Vielzahl von Tiefen erhältlich. Dies ermöglicht eine optimale Anpassung an die vorhandene Lagerfläche und das Lagergut.

## » **Oberflächen** in zwei Varianten

Alle Fachböden und Winkelprofile sind in der Standardausführung sendzimirverzinkt oder pulverbeschichtet in RAL 7035 lichtgrau erhältlich.



sendzimir-  
verzinkt

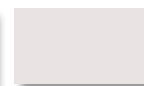

RAL 7035  
lichtgrau





## » Beidseitig nutzbar

Aussteifung durch Eckwinkel

Die Schraubsysteme von SCHULTE Lagertechnik werden mit **Eckwinkeln** aufgebaut, die Winkelprofile und Fachböden miteinander verbinden.

Hiermit erreichen Sie eine optimale Aussteifung der Regale. Die Anzahl der auszustreifenden Ebenen entnehmen Sie bitte der Montageanleitung.

## » Lieferumfang

bereits auf das Regal abgestimmt

Alle Regale mit **MULTIplus85** und **MULTIplus150** Fachböden werden mit 35 x 35 mm Winkelprofile und Kunststofffüßen ausgeliefert. Für den Aufbau werden Linsenschrauben mit Innensechskant beigelegt.

Regale mit **MULTIplus250** Fachböden werden mit 40 x 40 mm Winkelprofilen und Stahlfüßen ausgeliefert. Der Aufbau erfolgt mit Sechskantschrauben.

## » Drei kantige Typen mit 25 und 40 mm Fachbodenkante

Unser Bestseller ist der **MULTIplus150** Fachboden mit seiner einzigartigen Kantenhöhe von 25 mm für diese Fachlast. Er trägt 150 kg und ermöglicht eine hohe Lagerplatzverdichtung dank der Kombination mit der 25 mm-Rasterlochung der Winkelprofile.

Der **MULTIplus85** eignet sich besonders für leichte Lagergüter und Lagerkästen mit einer Fachlast von 85 kg.

Der **MULTIplus250** kann 250 kg tragen und ist daher für schwere Güter besonders geeignet.

### **MULTIplus85** Der Solide

- **85 kg Fachlast:** unter anderem für Arbeitsbekleidung, Elektroinstallationsartikel oder Lagerkästen
- **25 mm Kantenhöhe**
- ideal für den Einsatz bei leichten Lagergütern und Büroregalen



### Unser Bestseller

### **MULTIplus150** Der Alleskönner

- **150 kg Fachlast:** zum Beispiel für Werkzeuge, Farben, Eisenwaren, Packware
- für diese Fachlast einzigartige **Kantenhöhe von nur 25 mm**



### **MULTIplus250** Der Kraftprotz

- **250 kg Fachlast:** zum Beispiel für Kanister, Folienrollen, Kabelgebände
- **40 mm Kantenhöhe**



## » Fachbodenregale beidseitig nutzbar · Aussteifung durch Eckwinkel

Fachbodenregale  
Stecksystem

Fachbodenregale  
Schraubsystem

Fachbodenregale  
Büro

Weitspannregale

Palettenregale

Kragarmregale

Regalanlagen & Bühnen



**Höhen:**  
1.800 mm  
2.000 mm  
2.300 mm  
2.500 mm  
3.000 mm

**Tiefen:**  
300 mm  
400 mm  
500 mm  
600 mm  
800 mm  
1.000 mm

Grundregal

Anbauregal

Anbauregal

**Breiten:** 750 / 1.000 / 1.300 mm

### Planung

Die angegebenen Traglasten gelten für gleichmäßig verteilte Lasten je Regalboden.

Bei Schraubregalen wird die Belastbarkeit und Stabilität durch die Verwendung von Eckwinkeln erreicht. Die Anzahl der auszusteienden Ebenen entnehmen Sie bitte der Montageanleitung.

### Sicherheit

**Regale mit einem Höhen/Tiefen-Verhältnis größer 5:1 müssen gemäß DGUV Regel 108-007 (BGR 234) gegen Kippen gesichert werden.**

Beim Schraubsystem kann die Kippsicherung (Verschraubung an der Wand) direkt durch die Lochung des Winkelprofils erfolgen.

Zusätzliche Befestigungsmaterialien am Regal sind dann nicht nötig.

### Aufbaumaße

**Grundregal:**  
Nennlänge + 6 mm

**Anbauregal:**  
Nennlänge + 3 mm

**Rahmentiefe gesamt:**  
Nenntiefe + 6 mm

**Knicklänge:**  
Der erste Fachboden muß bei einer Höhe von 100 mm eingesetzt werden. Die freie Knicklänge darf nicht mehr als 500 mm betragen. Größere Knicklängen auf Anfrage möglich.





**Aussteifung durch Eckwinkel**

Die Aussteifung der Regale mit Eckwinkeln ist optimal für die beidseitige Nutzung.

**Produktmerkmale**

- Aussteifung durch Eckwinkel
- beidseitige Bestückung und Entnahme der Lagerware
- kurze Kommissionierungswege
- Montage durch Verschrauben der Fachböden
- Fachböden im Raster von 25 mm in der Höhe verstellbar
- individuelle Anpassung an räumliche Gegebenheiten und an das Lagergut durch 3 Regalbreiten
- preiswerte Alternative zum Stecksystem

**Schnellfinder**

Komplettregale	124 - 127
Fachböden	128 - 129
Winkelprofile	130 - 131
Zubehör	132 - 135

**Fachlast oder Feldlast?**



Die Fachlast beschreibt die maximale Belastung eines einzelnen Fachbodens bei gleichmäßig verteilter Last.

Die Feldlast beschreibt die maximal zulässige Belastung eines Regalfeldes.

**WICHTIG:** Die Summe der tatsächlichen Fachlasten darf die maximale Feldlast - nach DGUV Regel 108-007 (BGR 234) - nicht überschreiten.



## Komplettregale

# beidseitig nutzbar · 25 mm Kantenhöhe

Aussteifung durch Eckwinkel

Fachbodenregale  
Stecksystem

Fachbodenregale  
Schraubensystem

Fachbodenregale  
Büro

Weitspannregale

Palettenregale

Kragarmregale

Regalanlagen & Bühnen

## MULTIplus85

### Der Solide

- **85 kg Fachlast:** zum Beispiel für Arbeitsbekleidung, Elektroinstallationsartikel oder Lagerkästen
- **25 mm Kantenhöhe**
- ideal für den Einsatz bei leichten Lagergütern und Büroregalen

## Unser Bestseller

## MULTIplus150

### Der Alleskönner

- **150 kg Fachlast:** zum Beispiel für Werkzeuge, Farben, Eisenwaren
- für die Fachlast einzigartige **Kantenhöhe von nur 25 mm**

## Komplettregale MULTIplus85



Fachbreite 1.000 mm · Fachlast 85 kg

		Tiefe mm		300		400		500		600			
	Höhe mm	Feldlast kg	Fachböden	Grundregal	Anbauregal	Grundregal	Anbauregal	Grundregal	Anbauregal	Grundregal	Anbauregal		
verzinkt	2.000	GR 680 AR 340	5	11830	11835	11840	11845	11850	11855	11860	11865		
				90,59 €	70,49 €	98,89 €	78,79 €	107,13 €	87,04 €	115,65 €	95,56 €		
	2.500	GR 860 AR 430	6	11831	11836	11841	11846	11851	11856	11861	11866		
				115,60 €	88,04 €	125,56 €	98,00 €	135,45 €	107,89 €	145,67 €	118,11 €		
	3.000	GR 940 AR 470	7	11832	11837	11842	11847	11852	11857	11862	11867		
136,05 €				103,30 €	147,67 €	114,92 €	159,21 €	126,47 €	171,14 €	138,39 €			
Zusatzboden mit 8 Schrauben und Muttern				11333-A	11333-A	11344-A	11344-A	11355-A	11355-A	11366-A	11366-A		
				11,21 €	11,21 €	12,87 €	12,87 €	14,52 €	14,52 €	16,22 €	16,22 €		
RAL 7035 lichtgrau	2.000	GR 680 AR 340	5	31730	31735	31740	31745	31750	31755	31760	31765		
				97,51 €	76,94 €	105,43 €	84,86 €	118,34 €	97,77 €	126,15 €	105,58 €		
	2.500	GR 860 AR 430	6	31731	31736	31741	31746	31751	31756	31761	31766		
				123,67 €	95,65 €	133,17 €	105,16 €	148,67 €	120,65 €	158,04 €	130,03 €		
	3.000	GR 940 AR 470	7	31732	31737	31742	31747	31752	31757	31762	31767		
145,75 €				112,33 €	156,84 €	123,42 €	174,91 €	141,49 €	185,85 €	152,43 €			
Zusatzboden mit 8 Schrauben und Muttern				31330-A	31330-A	31340-A	31340-A	31350-A	31350-A	31360-A	31360-A		
				12,40 €	12,40 €	13,99 €	13,99 €	16,57 €	16,57 €	18,13 €	18,13 €		

GR = Grundregal / AR = Anbauregal · Bei Kombinationen von Grund- und Anbauregalen reduzieren sich die angegebenen Feldlasten der Grundregale um je 50% der Katalogwerte!

Alle Preise ohne Bestückung. Die Tabellen zeigen Bestellbeispiele. Weitere Abmessungen und Ausführungen auf Anfrage.

## Komplettregale MULTIplus150



### Fachbreite 750 mm · Fachlast 150 kg

	Höhe mm	Feldlast kg	Fachböden	Tiefe mm		300		400		500		600		800									
				Grundregal	Anbauregal	Grundregal	Anbauregal	Grundregal	Anbauregal	Grundregal	Anbauregal	Grundregal	Anbauregal										
verzinkt	2.000	GR 1.460 AR 730	5	10730-75	10735-75	10740-75	10745-75	10750-75	10755-75	10760-75	10765-75	10780-75	10785-75	91,86 €	69,85 €	97,61 €	75,60 €	103,36 €	81,35 €	109,00 €	87,00 €	135,20 €	113,20 €
				10731-75	10736-75	10741-75	10746-75	10751-75	10756-75	10761-75	10766-75	10781-75	10786-75	112,54 €	84,98 €	119,44 €	91,88 €	126,34 €	98,78 €	133,11 €	105,55 €	164,55 €	136,99 €
	2.500	GR 1.320 AR 660	6	10732-75	10737-75	10742-75	10747-75	10752-75	10757-75	10762-75	10767-75	10782-75	10787-75	132,48 €	99,73 €	140,53 €	107,78 €	148,58 €	115,83 €	156,48 €	123,73 €	193,16 €	160,42 €
				Zusatzboden mit 8 Schrauben und Muttern	17203-A	17203-A	17204-A	17204-A	17205-A	17205-A	17206-A	17206-A	17208-A	17208-A	10,70 €	10,70 €	11,85 €	11,85 €	13,00 €	13,00 €	14,13 €	14,13 €	19,37 €
	RAL 7035 lichtgrau	2.000	GR 1.460 AR 730	5	30630-75	30635-75	30640-75	30645-75	30650-75	30655-75	30660-75	30665-75	30680-75	30685-75	99,10 €	76,62 €	104,64 €	82,16 €	115,16 €	92,68 €	120,70 €	98,21 €	146,95 €
30631-75					30636-75	30641-75	30646-75	30651-75	30656-75	30661-75	30666-75	30681-75	30686-75	121,00 €	92,98 €	127,64 €	99,62 €	140,27 €	112,25 €	146,91 €	118,89 €	178,42 €	150,40 €
2.500		GR 1.320 AR 660	6	30632-75	30637-75	30642-75	30647-75	30652-75	30657-75	30662-75	30667-75	30682-75	30687-75	142,63 €	109,22 €	150,38 €	116,96 €	165,12 €	131,70 €	172,86 €	139,44 €	209,62 €	176,20 €
				Zusatzboden mit 8 Schrauben und Muttern	37203-A	37203-A	37204-A	37204-A	37205-A	37205-A	37206-A	37206-A	37208-A	37208-A	11,96 €	11,96 €	13,06 €	13,06 €	15,17 €	15,17 €	16,28 €	16,28 €	21,53 €
3.000		GR 1.200 AR 600	7	30630	30635	30640	30645	30650	30655	30660	30665	30680	30685	102,85 €	80,37 €	114,67 €	92,19 €	129,81 €	107,33 €	141,20 €	118,72 €	162,25 €	139,77 €
	30631			30636	30641	30646	30651	30656	30661	30666	30681	30686	125,49 €	97,48 €	139,68 €	111,67 €	157,85 €	129,83 €	171,52 €	143,50 €	196,78 €	168,76 €	
RAL 7035 lichtgrau	2.000	GR 1.460 AR 730	5	10732	10737	10742	10747	10752	10757	10762	10767	10782	10787	142,05 €	109,30 €	156,93 €	124,19 €	170,23 €	137,48 €	184,28 €	151,53 €	212,91 €	180,16 €
				Zusatzboden mit 8 Schrauben und Muttern	17230-A	17230-A	17240-A	17240-A	17250-A	17250-A	17260-A	17260-A	17280-A	17280-A	12,07 €	12,07 €	14,19 €	14,19 €	16,09 €	16,09 €	18,10 €	18,10 €	22,19 €
	2.500	GR 1.320 AR 660	6	30632	30637	30642	30647	30652	30657	30662	30667	30682	30687	147,87 €	114,46 €	164,43 €	131,01 €	185,62 €	152,20 €	201,57 €	168,15 €	231,04 €	197,62 €
				Zusatzboden mit 8 Schrauben und Muttern	37230-A	37230-A	37240-A	37240-A	37250-A	37250-A	37260-A	37260-A	37280-A	37280-A	12,71 €	12,71 €	15,07 €	15,07 €	18,10 €	18,10 €	20,38 €	20,38 €	24,59 €
	3.000	GR 1.200 AR 600	7	30630	30635	30640	30645	30650	30655	30660	30665	30680	30685	147,87 €	114,46 €	164,43 €	131,01 €	185,62 €	152,20 €	201,57 €	168,15 €	231,04 €	197,62 €
Zusatzboden mit 8 Schrauben und Muttern				37230-A	37230-A	37240-A	37240-A	37250-A	37250-A	37260-A	37260-A	37280-A	37280-A	12,71 €	12,71 €	15,07 €	15,07 €	18,10 €	18,10 €	20,38 €	20,38 €	24,59 €	24,59 €

### Fachbreite 1.000 mm · Fachlast 150 kg

	Höhe mm	Feldlast kg	Fachböden	Tiefe mm		300		400		500		600		800									
				Grundregal	Anbauregal	Grundregal	Anbauregal	Grundregal	Anbauregal	Grundregal	Anbauregal	Grundregal	Anbauregal										
verzinkt	2.000	GR 1.460 AR 730	5	10730	10735	10740	10745	10750	10755	10760	10765	10780	10785	98,69 €	76,69 €	109,32 €	87,32 €	118,82 €	96,81 €	128,85 €	106,85 €	149,31 €	127,30 €
				10731	10736	10741	10746	10751	10756	10761	10766	10781	10786	120,74 €	93,18 €	133,50 €	105,94 €	144,89 €	117,33 €	156,93 €	129,38 €	181,48 €	153,92 €
	2.500	GR 1.320 AR 660	6	10732	10737	10742	10747	10752	10757	10762	10767	10782	10787	142,05 €	109,30 €	156,93 €	124,19 €	170,23 €	137,48 €	184,28 €	151,53 €	212,91 €	180,16 €
				Zusatzboden mit 8 Schrauben und Muttern	17230-A	17230-A	17240-A	17240-A	17250-A	17250-A	17260-A	17260-A	17280-A	17280-A	12,07 €	12,07 €	14,19 €	14,19 €	16,09 €	16,09 €	18,10 €	18,10 €	22,19 €
	RAL 7035 lichtgrau	2.000	GR 1.460 AR 730	5	30630	30635	30640	30645	30650	30655	30660	30665	30680	30685	102,85 €	80,37 €	114,67 €	92,19 €	129,81 €	107,33 €	141,20 €	118,72 €	162,25 €
30631					30636	30641	30646	30651	30656	30661	30666	30681	30686	125,49 €	97,48 €	139,68 €	111,67 €	157,85 €	129,83 €	171,52 €	143,50 €	196,78 €	168,76 €
2.500		GR 1.320 AR 660	6	30632	30637	30642	30647	30652	30657	30662	30667	30682	30687	147,87 €	114,46 €	164,43 €	131,01 €	185,62 €	152,20 €	201,57 €	168,15 €	231,04 €	197,62 €
				Zusatzboden mit 8 Schrauben und Muttern	37230-A	37230-A	37240-A	37240-A	37250-A	37250-A	37260-A	37260-A	37280-A	37280-A	12,71 €	12,71 €	15,07 €	15,07 €	18,10 €	18,10 €	20,38 €	20,38 €	24,59 €
3.000		GR 1.200 AR 600	7	30630	30635	30640	30645	30650	30655	30660	30665	30680	30685	147,87 €	114,46 €	164,43 €	131,01 €	185,62 €	152,20 €	201,57 €	168,15 €	231,04 €	197,62 €
	Zusatzboden mit 8 Schrauben und Muttern			37230-A	37230-A	37240-A	37240-A	37250-A	37250-A	37260-A	37260-A	37280-A	37280-A	12,71 €	12,71 €	15,07 €	15,07 €	18,10 €	18,10 €	20,38 €	20,38 €	24,59 €	24,59 €

### Fachbreite 1.300 mm · Fachlast 150 kg

	Höhe mm	Feldlast kg	Fachböden	Tiefe mm		300		400		500		600		800									
				Grundregal	Anbauregal	Grundregal	Anbauregal	Grundregal	Anbauregal	Grundregal	Anbauregal	Grundregal	Anbauregal										
verzinkt	2.000	GR 1.460 AR 730	5	10730-130	10735-130	10740-130	10745-130	10750-130	10755-130	10760-130	10765-130	10780-130	10785-130	128,20 €	106,20 €	139,70 €	117,70 €	151,04 €	129,04 €	162,38 €	140,38 €	219,94 €	197,94 €
				10731-130	10736-130	10741-130	10746-130	10751-130	10756-130	10761-130	10766-130	10781-130	10786-130	156,15 €	128,59 €	169,95 €	142,40 €	183,56 €	156,00 €	197,17 €	169,61 €	266,24 €	238,68 €
	2.500	GR 1.320 AR 660	6	10732-130	10737-130	10742-130	10747-130	10752-130	10757-130	10762-130	10767-130	10782-130	10787-130	183,37 €	150,62 €	199,47 €	166,72 €	215,34 €	182,59 €	231,21 €	198,47 €	311,80 €	279,05 €
				Zusatzboden mit 8 Schrauben und Muttern	17530-A	17530-A	17540-A	17540-A	17550-A	17550-A	17560-A	17560-A	17580-A	17580-A	17,97 €	17,97 €	20,27 €	20,27 €	22,54 €	22,54 €	24,80 €	24,80 €	36,31 €
	RAL 7035 lichtgrau	2.000	GR 1.460 AR 730	5	30630-130	30635-130	30640-130	30645-130	30650-130	30655-130	30660-130	30665-130	30680-130	30685-130	140,01 €	117,53 €	150,64 €	128,16 €	173,97 €	151,49 €	184,71 €	162,23 €	263,92 €
30631-130					30636-130	30641-130	30646-130	30651-130	30656-130	30661-130	30666-130	30681-130	30686-130	170,08 €	142,07 €	182,84 €	154,83 €	210,84 €	182,82 €	223,73 €	195,71 €	318,77 €	290,76 €
2.500		GR 1.320 AR 660	6	30632-130	30637-130	30642-130	30647-130	30652-130	30657-130	30662-130	30667-130	30682-130	30687-130	199,90 €	166,48 €	214,79 €	181,37 €	247,45 €	214,03 €	262,48 €	229,07 €	373,37 €	339,95 €
				Zusatzboden mit 8 Schrauben und Muttern	37530-A	37530-A	37540-A	37540-A	37550-A	37550-A	37560-A	37560-A	37580-A	37580-A	20,14 €	20,14 €	22,26 €	22,26 €	26,93 €	26,93 €	29,08 €	29,08 €	44,92 €
3.000		GR 1.200 AR 600	7	30630-130	30635-130	30640-130	30645-130	30650-130	30655-130	30660-130	30665-130	30680-130	30685-130	199,90 €	166,48 €	214,79 €	181,37 €	247,45 €	214,03 €	262,48 €	229,07 €	373,37 €	339,95 €
	Zusatzboden mit 8 Schrauben und Muttern			37530-A	37530-A	37540-A	37540-A	37550-A	37550-A	37560-A	37560-A	37580-A	37580-A	20,14 €	20,14 €	22,26 €	22,26 €	26,93 €	26,93 €	29,08 €	29,08 €	44,92 €	44,92 €

GR = Grundregal / AR = Anbauregal · Bei Kombinationen von Grund- und Anbauregalen reduzieren sich die angegebenen Feldlasten der Grundregale um je 50% der Katalogwerte!

Alle Preise ohne Bestückung. Die Tabellen zeigen Bestellbeispiele. Weitere Abmessungen und Ausführungen auf Anfrage.



## Komplettregale

# beidseitig nutzbar · 40 mm Kantenhöhe

## Aussteifung durch Eckwinkel

### MULTIplus250

#### Der Kraftprotz

- **250 kg Fachlast:** zum Beispiel für Kanister, Folienrollen, Kabelgebilde
- **40 mm Kantenhöhe**

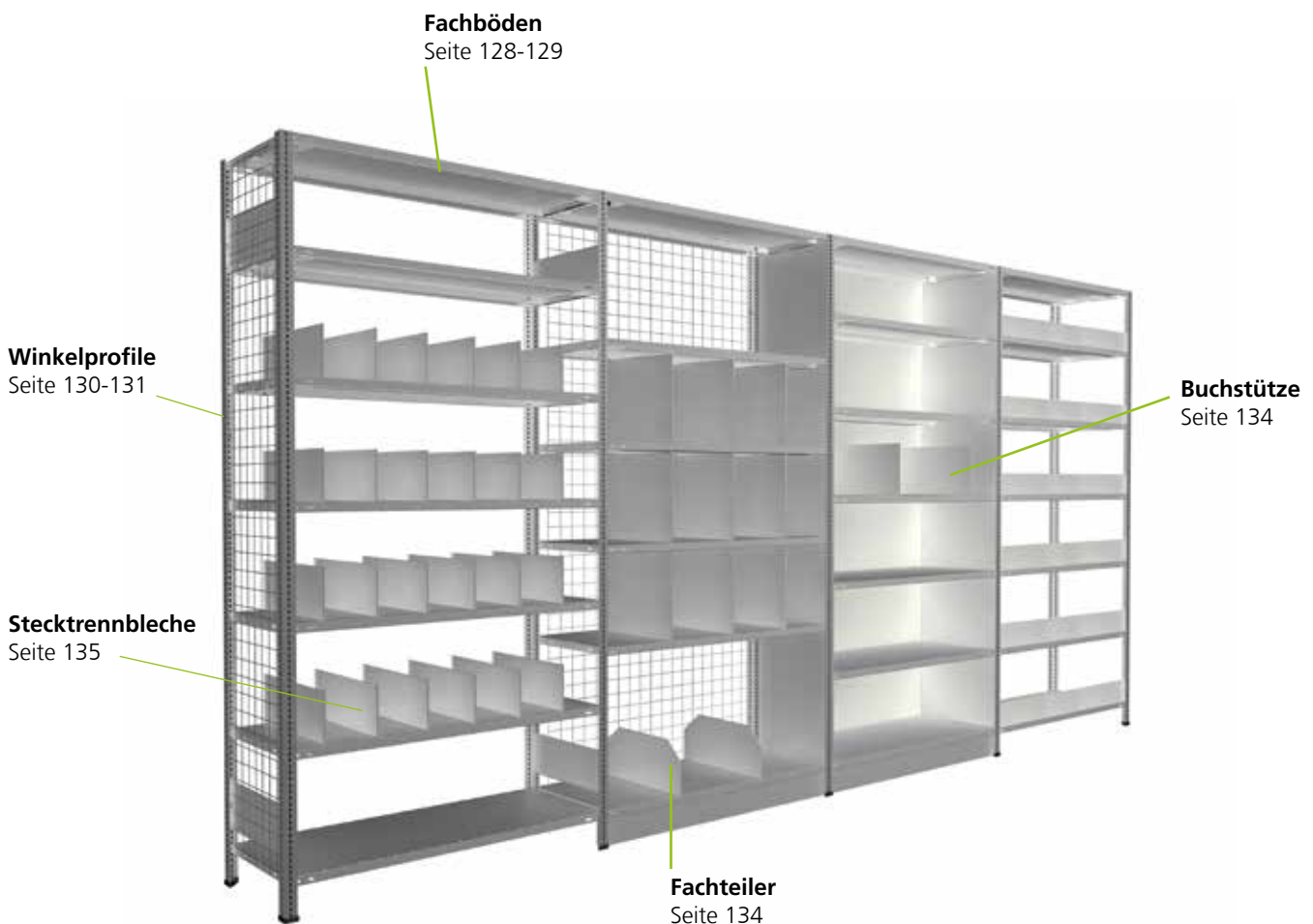



## Komplettregale MULTIplus250

### Fachbreite 750 mm · Fachlast 250 kg

	Tiefe mm			300		400		500		600		800	
	Höhe mm	Feldlast kg	Fachböden	Grundregal	Anbauregal	Grundregal	Anbauregal	Grundregal	Anbauregal	Grundregal	Anbauregal	Grundregal	Anbauregal
verzinkt	2.000	GR 2.330 AR 1.170	5	10930-75	10935-75	10940-75	10945-75	10950-75	10955-75	10960-75	10965-75	10980-75	10985-75
				122,27 €	88,18 €	130,30 €	96,21 €	138,16 €	104,07 €	146,08 €	111,99 €	173,75 €	139,66 €
	2.500	GR 1.960 AR 980	6	10931-75	10936-75	10941-75	10946-75	10951-75	10956-75	10961-75	10966-75	10981-75	10986-75
				145,46 €	105,18 €	155,09 €	114,81 €	164,53 €	124,25 €	174,03 €	133,76 €	207,24 €	166,96 €
	3.000	GR 1.950 AR 970	7	10932-75	10937-75	10942-75	10947-75	10952-75	10957-75	10962-75	10967-75	10982-75	10987-75
177,80 €				138,00 €	189,04 €	138,00 €	200,05 €	149,01 €	211,14 €	160,10 €	249,88 €	198,84 €	
Zusatzboden mit 8 Schrauben und Muttern			17303-A	17303-A	17304-A	17304-A	17305-A	17305-A	17306-A	17306-A	17308-A	17308-A	
			12,64 €	12,64 €	14,25 €	14,25 €	15,82 €	15,82 €	17,40 €	17,40 €	22,94 €	22,94 €	
RAL 7035 lichtgrau	2.000	GR 2.330 AR 1.170	5	30830-75	30835-75	30840-75	30845-75	30850-75	30855-75	30860-75	30865-75	30880-75	30885-75
				129,70 €	95,18 €	138,06 €	103,53 €	146,74 €	112,21 €	155,52 €	121,00 €	186,18 €	151,65 €
	2.500	GR 1.960 AR 980	6	30831-75	30836-75	30841-75	30846-75	30851-75	30856-75	30861-75	30866-75	30881-75	30886-75
				154,59 €	113,69 €	164,62 €	123,71 €	175,03 €	134,13 €	185,58 €	144,67 €	222,36 €	181,46 €
	3.000	GR 1.950 AR 970	7	30832-75	30837-75	30842-75	30847-75	30852-75	30857-75	30862-75	30867-75	30882-75	30887-75
188,42 €				136,67 €	200,12 €	148,36 €	212,27 €	160,51 €	224,57 €	172,82 €	267,49 €	215,73 €	
Zusatzboden mit 8 Schrauben und Muttern			37303-A	37303-A	37304-A	37304-A	37305-A	37305-A	37306-A	37306-A	37308-A	37308-A	
			13,95 €	13,95 €	15,62 €	15,62 €	17,36 €	17,36 €	19,12 €	19,12 €	25,25 €	25,25 €	

### Fachbreite 1.000 mm · Fachlast 250 kg

	Tiefe mm			300		400		500		600		800	
	Höhe mm	Feldlast kg	Fachböden	Grundregal	Anbauregal	Grundregal	Anbauregal	Grundregal	Anbauregal	Grundregal	Anbauregal	Grundregal	Anbauregal
verzinkt	2.000	GR 2.330 AR 1.170	5	10930	10935	10940	10945	10950	10955	10960	10965	10980	10985
				134,47 €	100,38 €	146,74 €	112,64 €	162,20 €	128,11 €	173,97 €	139,88 €	196,65 €	162,55 €
	2.500	GR 1.960 AR 980	6	10931	10936	10941	10946	10951	10956	10961	10966	10981	10986
				160,10 €	119,83 €	174,82 €	134,54 €	193,37 €	153,09 €	207,50 €	167,22 €	234,71 €	194,43 €
	3.000	GR 1.950 AR 970	7	10932	10937	10942	10947	10952	10957	10962	10967	10982	10987
194,89 €				143,85 €	212,05 €	161,01 €	233,70 €	182,66 €	250,18 €	199,14 €	281,93 €	230,89 €	
Zusatzboden mit 8 Schrauben und Muttern			17330-A	17330-A	17340-A	17340-A	17350-A	17350-A	17360-A	17360-A	17380-A	17380-A	
			15,08 €	15,08 €	17,53 €	17,53 €	20,63 €	20,63 €	22,98 €	22,98 €	27,52 €	27,52 €	
RAL 7035 lichtgrau	2.000	GR 2.330 AR 1.170	5	30830	30835	30840	30845	30850	30855	30860	30865	30880	30885
				144,35 €	109,82 €	152,54 €	118,02 €	170,88 €	136,35 €	186,66 €	152,14 €	203,10 €	168,58 €
	2.500	GR 1.960 AR 980	6	30831	30836	30841	30846	30851	30856	30861	30866	30881	30886
				172,17 €	131,26 €	182,00 €	141,09 €	204,00 €	163,10 €	222,95 €	182,04 €	242,67 €	201,77 €
	3.000	GR 1.950 AR 970	7	30832	30837	30842	30847	30852	30857	30862	30867	30882	30887
208,93 €				157,17 €	220,40 €	168,64 €	246,07 €	194,31 €	268,17 €	216,41 €	291,18 €	239,43 €	
Zusatzboden mit 8 Schrauben und Muttern			37330-A	37330-A	37340-A	37340-A	37350-A	37350-A	37360-A	37360-A	37380-A	37380-A	
			16,88 €	16,88 €	18,52 €	18,52 €	22,19 €	22,19 €	25,35 €	25,35 €	28,63 €	28,63 €	

### Fachbreite 1.300 mm · Fachlast 250 kg

	Tiefe mm			300		400		500		600		800	
	Höhe mm	Feldlast kg	Fachböden	Grundregal	Anbauregal	Grundregal	Anbauregal	Grundregal	Anbauregal	Grundregal	Anbauregal	Grundregal	Anbauregal
verzinkt	2.000	GR 2.330 AR 1.170	5	10930-130	10935-130	10940-130	10945-130	10950-130	10955-130	10960-130	10965-130	10980-130	10985-130
				160,62 €	126,53 €	175,33 €	141,23 €	189,92 €	155,83 €	204,62 €	170,53 €	261,04 €	226,95 €
	2.500	GR 1.960 AR 980	6	10931-130	10936-130	10941-130	10946-130	10951-130	10956-130	10961-130	10966-130	10981-130	10986-130
				191,48 €	151,21 €	209,12 €	168,85 €	226,63 €	186,36 €	244,28 €	204,00 €	311,98 €	271,71 €
	3.000	GR 1.950 AR 970	7	10932-130	10937-130	10942-130	10947-130	10952-130	10957-130	10962-130	10967-130	10982-130	10987-130
231,50 €				180,46 €	252,08 €	201,04 €	272,51 €	221,47 €	293,09 €	242,05 €	372,08 €	321,04 €	
Zusatzboden mit 8 Schrauben und Muttern			17630-A	17630-A	17640-A	17640-A	17650-A	17650-A	17660-A	17660-A	17680-A	17680-A	
			20,31 €	20,31 €	23,25 €	23,25 €	26,17 €	26,17 €	29,11 €	29,11 €	40,39 €	40,39 €	
RAL 7035 lichtgrau	2.000	GR 2.330 AR 1.170	5	30830-130	30835-130	30840-130	30845-130	30850-130	30855-130	30860-130	30865-130	30880-130	30885-130
				177,55 €	143,02 €	192,96 €	158,43 €	218,51 €	183,98 €	233,81 €	199,28 €	302,92 €	268,40 €
	2.500	GR 1.960 AR 980	6	30831-130	30836-130	30841-130	30846-130	30851-130	30856-130	30861-130	30866-130	30881-130	30886-130
				212,01 €	171,10 €	230,50 €	189,59 €	261,16 €	220,26 €	279,52 €	238,61 €	362,46 €	321,55 €
	3.000	GR 1.950 AR 970	7	30832-130	30837-130	30842-130	30847-130	30852-130	30857-130	30862-130	30867-130	30882-130	30887-130
255,41 €				203,65 €	276,98 €	225,22 €	312,75 €	261,00 €	334,17 €	282,41 €	430,93 €	379,17 €	
Zusatzboden mit 8 Schrauben und Muttern			37630-A	37630-A	37640-A	37640-A	37650-A	37650-A	37660-A	37660-A	37680-A	37680-A	
			23,52 €	23,52 €	26,60 €	26,60 €	31,71 €	31,71 €	34,77 €	34,77 €	48,60 €	48,60 €	

GR = Grundregal / AR = Anbauregal · Bei Kombinationen von Grund- und Anbauregalen reduzieren sich die angegebenen Feldlasten der Grundregale um je 50% der Katalogwerte!

Alle Preise ohne Bestückung. Die Tabellen zeigen Bestellbeispiele. Weitere Abmessungen und Ausführungen auf Anfrage.

Fachbodenregale  
Stecksystem

Fachbodenregale  
Schraubsystem

Fachbodenregale  
Büro

Weitspannregale

Palettenregale

Kragarmregale

Regalanlagen & Bühnen

# » **MULTIplus** Fachböden

hohe Qualität und Belastbarkeit



■ **Umweltfreundliche Verbindungstechnik:**  
Durchsetzfugen statt schweißen

■ **Optimierte Kastenform**  
erhöht die Tragkraft je Fachboden um bis zu 25 %

■ **Zusätzliche Aussteifung** durch Materialverdopplung an den Auflagekanten

■ **Maximale Stabilität** durch Führen des Kastenprofils bis in die Ecken

■ **Hohe Stabilität** durch dreifache Abkantung des Materials in Tiefenrichtung

■ **Transportsicherung** durch Stapelnocken

■ **Knarrenlochung** zur leichten Montage im Schraubsystem

■ **Systemlochung** zum leichten Anbringen von Zubehör wie zum Beispiel Stecktrennbleche oder Draht-Steckgitter.  
Abstand der Systemlochung: 50 mm

### Kantenhöhen

**MULTIplus85 / MULTIplus150**  
25 mm Kantenhöhe

**MULTIplus250**  
40 mm Kantenhöhe

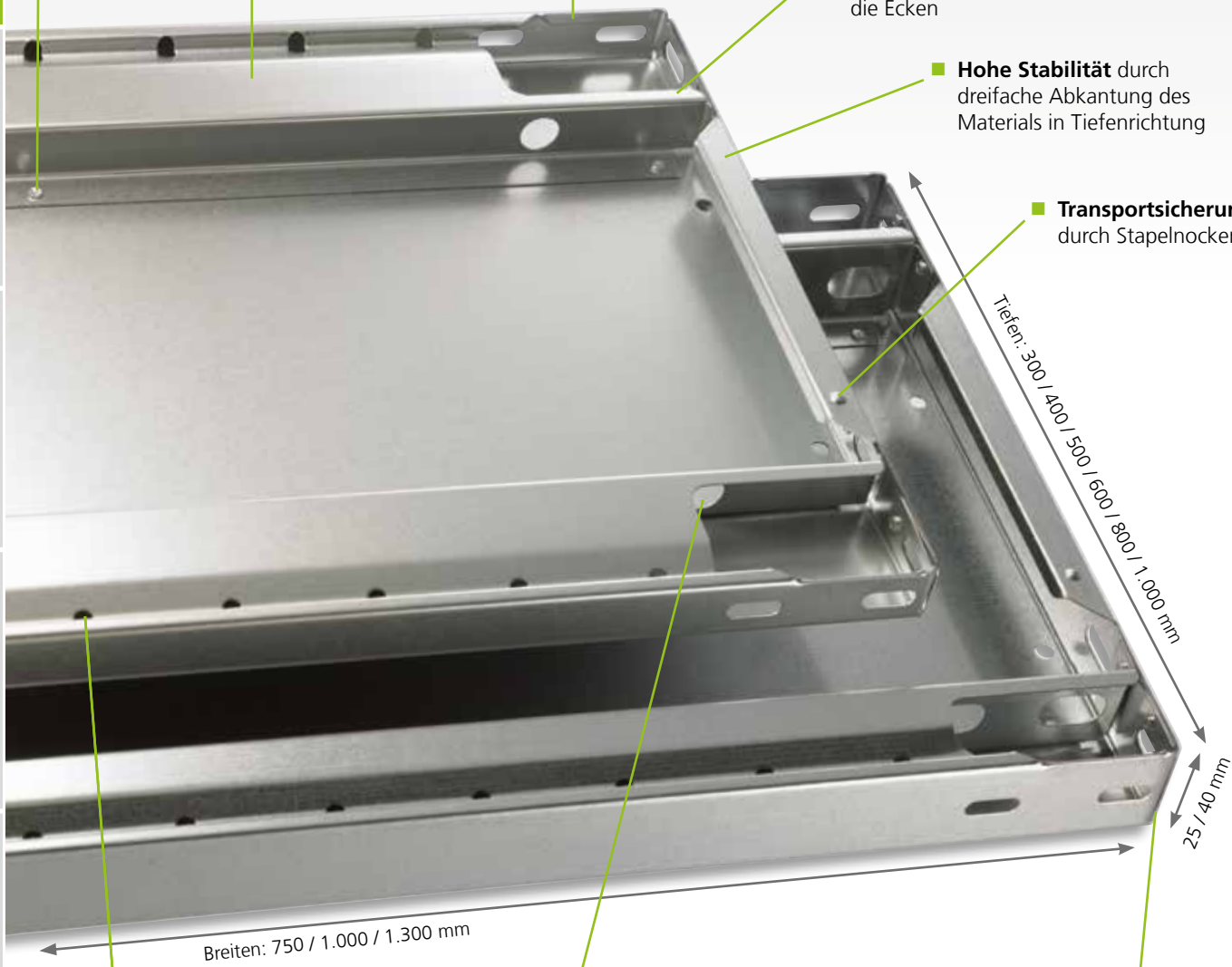

Fachbodenregale Stecksystem  
Fachbodenregale Schraubsystem  
Fachbodenregale Büro  
Weitspannregale  
Palettenregale  
Kragarmregale  
Regalanlagen & Bühnen



## MULTIplus150

Fachböden werden immer ohne Schrauben geliefert, bitte passend separat bestellen (siehe Seite 133)

### Kantenhöhe 25 mm · Fachlast 150 kg

	Tiefe mm	Fachbreite mm					
		750 mm		1.000 mm		1.300 mm	
verzinkt	300	17203 ■	9,57 €	17230 ■	10,94 €	17530 ■	16,84 €
	400	17204 ■	10,72 €	17240 ■	13,06 €	17540 ■	19,14 €
	500	17205 ■	11,87 €	17250 ■	14,96 €	17550 ■	21,41 €
	600	17206 ■	13,00 €	17260 ■	16,97 €	17560 ■	23,67 €
	800	17208 ■	18,24 €	17280 ■	21,06 €	17580 ■	35,19 €
RAL 7035 lichtgrau	300	37203 ■	10,83 €	37230 ■	11,58 €	37530 ■	19,01 €
	400	37204 ■	11,94 €	37240 ■	13,94 €	37540 ■	21,14 €
	500	37205 ■	14,04 €	37250 ■	16,97 €	37550 ■	25,80 €
	600	37206 ■	15,15 €	37260 ■	19,25 €	37560 ■	27,95 €
	800	37208 ■	20,40 €	37280 ■	23,46 €	37580 ■	43,79 €

Fachbodenregale  
Stecksystem

Fachbodenregale  
Schraubsystem

## MULTIplus250

Fachböden werden immer ohne Schrauben geliefert, bitte passend separat bestellen (siehe Seite 133)

### Kantenhöhe 40 mm · Fachlast 250 kg

	Tiefe mm	Fachbreite mm					
		750 mm		1.000 mm		1.300 mm	
verzinkt	300	17303 ■	10,82 €	17330 ■	13,26 €	17630 ■	18,49 €
	400	17304 ■	12,42 €	17340 ■	15,71 €	17640 ■	21,43 €
	500	17305 ■	14,00 €	17350 ■	18,80 €	17650 ■	24,35 €
	600	17306 ■	15,58 €	17360 ■	21,16 €	17660 ■	27,29 €
	800	17308 ■	21,11 €	17380 ■	25,69 €	17680 ■	38,57 €
	1.000			17395 ■*	42,69 €		
RAL 7035 lichtgrau	300	37303 ■	12,13 €	37330 ■	15,06 €	37630 ■	21,70 €
	400	37304 ■	13,80 €	37340 ■	16,70 €	37640 ■	24,78 €
	500	37305 ■	15,54 €	37350 ■	20,37 €	37650 ■	29,89 €
	600	37306 ■	17,29 €	37360 ■	23,52 €	37660 ■	32,95 €
	800	37308 ■	23,43 €	37380 ■	26,81 €	37680 ■	46,77 €
	1.000			37395 ■*	48,60 €		

\* Fachböden 1.000 x 1.000 mm werden mit 2 Unterzügen geliefert!

Fachbodenregale  
Büro

Weitspannregale

## MULTIplus85

Fachböden werden immer ohne Schrauben geliefert, bitte passend separat bestellen (siehe Seite 133)

### Kantenhöhe 25 mm · Fachlast 85 kg

	Tiefe mm	Fachbreite mm					
		750 mm		1.000 mm		1.300 mm	
verzinkt	300	11023 ■	8,58 €	11333 ■	10,08 €	11053 ■	13,64 €
	350	11028 ■	9,29 €	11332 ■	10,93 €		
	400			11344 ■	11,74 €		
	500			11355 ■	13,39 €		
	600			11366 ■	15,09 €		
RAL 7035 lichtgrau	300	30023 ■	9,86 €	31330 ■	11,27 €	30053 ■	15,57 €
	350	30028 ■	10,56 €	31331 ■	11,99 €		
	400			31340 ■	12,86 €		
	500			31350 ■	15,44 €		
	600			31360 ■	17,00 €		

Palettenregale

Kragarmregale

Regalanlagen & Bühnen

# » Winkelprofile

variable Klassiker im schlanken Design

## 25 mm Lochung und Kantenhöhe

Optimale Kombination der 25 mm-Rasterlochung der **MULTIplus** T-Profile und der 25 mm-Kantenhöhe der **MULTIplus85** und **MULTIplus150** Fachböden



### ■ Systemlochung

zum einfachen Anschluss der Systemkomponenten

### ■ Schlankes Design

dadurch geringe Aufbaumaße bei langen Regalreihen

### ■ Flexibel in der Höhe

durch das 25 mm-Raster

### ■ Maximale Stabilität

durch angepasste Materialstärken

### ■ 2 Farben

in verzinkt und in RAL 7035 lichtgrau erhältlich

■ **35 x 35 mm Winkelprofil**  
für Regale mit **MULTIplus85**  
und **MULTIplus150** Fachböden

■ **40 x 40 mm Winkelprofil**  
für Regale mit **MULTIplus250**  
Fachböden

■ **60 x 45 mm Winkelprofil**  
für Bühnenbau und  
Sonderkonstruktionen

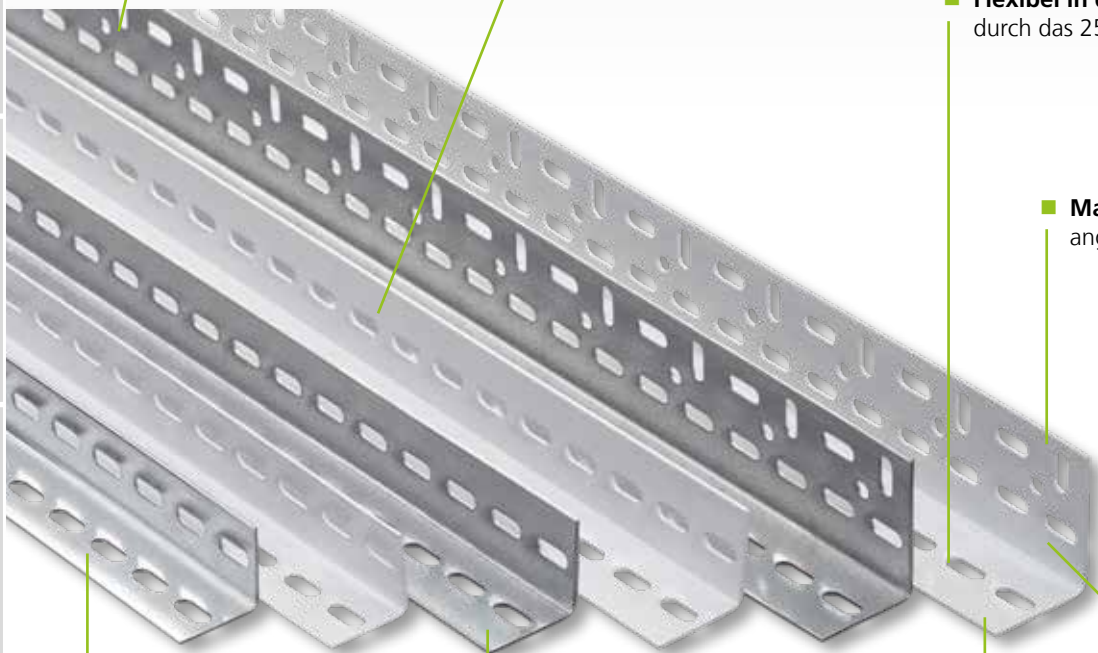

Fachbodenregale  
Stecksystem

Fachbodenregale  
Schraubsystem

Fachbodenregale  
Büro

Weitspannregale

Palettenregale

Kragarmregale

Regalanlagen & Bühnen

## Winkelprofile

### schraubbar

- 35 x 35 mm und 40 x 40 mm Winkelprofile für den Aufbau von Schraubregalen
- 60 x 45 mm Winkelprofile für Bühnenbau und Sonderkonstruktionen
- verzinkt und RAL 7035 lichtgrau

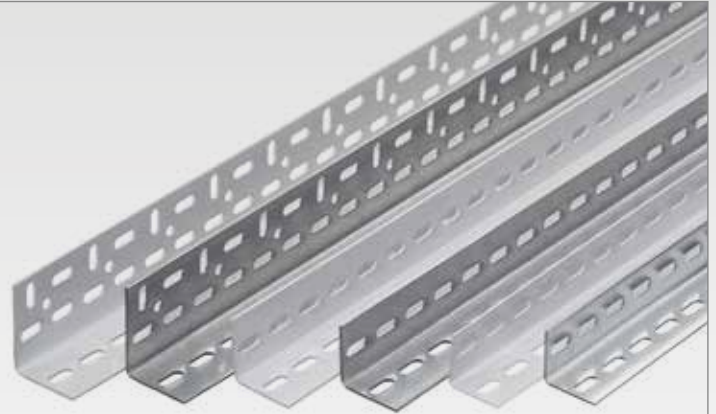

	Breite mm	Tiefe mm	Materialstärke mm	für Fachboden	Höhe mm							
					1.800	2.000	2.300	2.500	3.000	4.000	4.500	
verzinkt	35	35	1,5	MULTIplus85	13203 ■	13200 ■	13230 ■	13250 ■	13300 ■			
				MULTIplus150	5,79 €	6,41 €	7,60 €	8,91 €	10,26 €			
	40	40	2,0	MULTIplus250		11200 ■	11230 ■	11250 ■	11300 ■	11301 ■	11302 ■	
RAL 7035 lichtgrau	35	35	1,5	MULTIplus85	32203 ■	32200 ■	32230 ■	32250 ■	32300 ■			
				MULTIplus150	5,96 €	6,65 €	7,76 €	9,14 €	10,60 €			
	40	40	2,0	MULTIplus250		30200 ■	30230 ■	30250 ■	30300 ■	30301 ■	30302 ■	
RAL 7035 lichtgrau	60	45	2,0	für Sonderkonstruktionen		11305 ■		11304 ■	11306 ■	11307 ■	11308 ■	
					11,58 €		15,42 €	18,42 €	24,85 €	29,02 €		
	für Sonderkonstruktionen		30305 ■		30304 ■	30306 ■	30307 ■	30308 ■				
					11,80 €		15,93 €	19,10 €	25,58 €	29,41 €		

### Beidseitig nutzbar? Na klar!



Alle Regale im Schraubsystem werden mit Eckwinkeln ausgesteift und sind daher immer von beiden Seiten nutzbar. Die Regale können somit beidseitig bedient werden.





## Zubehör

# Regalkomponenten im Überblick

## Komponenten und Einzelteile





**Kunststoff-FüÙe für Schraubsystem**

- zum einfachen Einstecken auf das Winkelprofil
- zum Schutz der Bodenoberfläche
- schwarz

für Winkelprofile mm		
35 / 35	10311 ■	0,31 €
40 / 40	10312 ■	0,31 €

**Stahl-FüÙe für Schraubsystem**

- zum sicheren Stand und zur Bodenbefestigung
- auch als Doppelfuß für Doppelregale erhältlich
- zur Verschraubung mit dem Winkelprofil
- verzinkt

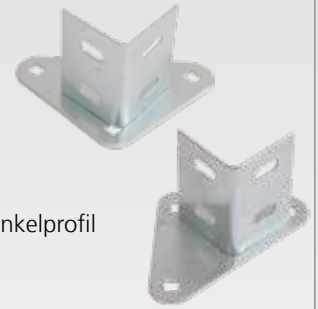

für Winkelprofile mm	Einfach-Stahlfuß	Doppel-Stahlfuß
35 / 35 und 40 / 40	10310 ■ 1,17 €	10318 ■ 1,17 €
Unterlegplatte 2 mm	10375 ■ 0,41 €	10375 ■ 0,41 €



**Flachkopfschrauben für Schraubsystem MULTIplus85 / MULTIplus150**

- mit Innensechskant
- Bundmutter mit Sperrverzahnung

Bei Verschraubungen mit Eckwinkeln bitte Schrauben M6x16 bestellen.

Größe	VE		
M6x12	50	10360 ■	6,48 €
	10	10360-10 ■	1,62 €
M6x16	50	10361 ■	7,44 €
	10	10361-10 ■	1,86 €

**Sechskantschrauben für Schraubsystem MULTIplus250**

- Bundmutter mit Sperrverzahnung

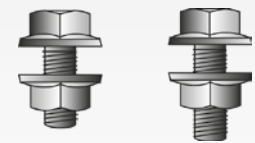

Bei Verschraubungen mit Eckwinkeln bitte Schrauben M6x16 bestellen.

Größe	VE		
M6x12	50	10323 ■	9,36 €
	10	10323-10 ■	2,33 €
M6x16	50	10325 ■	10,01 €
	10	10325-10 ■	2,54 €
M6x20	50	10326 ■	11,07 €



**Eckwinkel für Schraubsystem**

- zur Aussteifung aller Schraubsystem-Regale
- 3 Schrauben erforderlich, je nach Einsatz Linsen- oder Sechskantschrauben
- für alle Fachböden
- verzinkt

10313 ■	0,20 €
---------	--------

**Schraubanker 8 x 75 für Stahlfuß**

- zur Kippsicherung der Regale
- zur Verschraubung mit dem Stahlfuß am Boden
- verzinkt



19956 ■	1,49 €
---------	--------

**Flachbänder für Schraubsystem**

- seitliche Begrenzung zum Sichern von Lagergut
- inkl. 4 Flachkopfschrauben M6x12 und Muttern
- Montage auch nachträglich möglich
- verzinkt und RAL 7035 lichtgrau

	Höhe mm	Tiefe mm		300	350	400	500	600	800
		Materialstärke mm							
ver-zinkt	78	2		10493 ■	10493-A ■	10494 ■	10495 ■	10496 ■	10498 ■
				2,38 €	2,57 €	2,88 €	3,46 €	4,26 €	5,69 €
RAL 7035	78	2		30483 ■	30483-A ■	30484 ■	30485 ■	30486 ■	30488 ■
				2,52 €	2,82 €	3,09 €	3,69 €	4,50 €	6,01 €

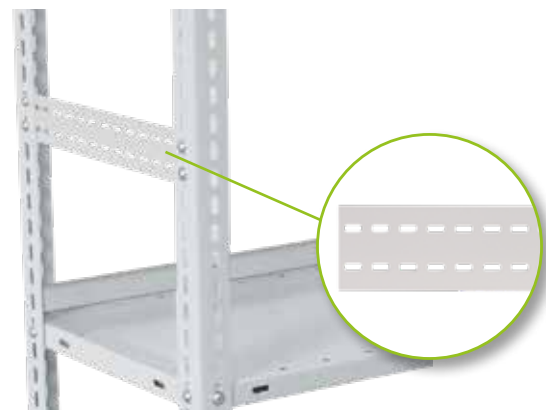



## Fachteiler, freistehend für MULTIplus Fachböden

- auf den Fachböden frei verschiebbar
- in Längsrichtung stufenlos verstellbar
- RAL 7035 lichtgrau

### für MULTIplus85 und MULTIplus150 Fachböden · 25 mm Kante

RAL 7035 lichtgrau	Tiefe mm	Höhe mm		
	300	200		
400	33436-25		9,52 €	
500	33437-25		10,26 €	
600	33438-25		11,19 €	

Auftragsbezogene Fertigung, Rücknahme ausgeschlossen

### für MULTIplus250 Fachböden · 40 mm Kante

RAL 7035 lichtgrau	Tiefe mm	Höhe mm		
	300	200		
400	33436-40		9,52 €	
500	33437-40		10,26 €	
600	33438-40		11,19 €	

Auftragsbezogene Fertigung, Rücknahme ausgeschlossen

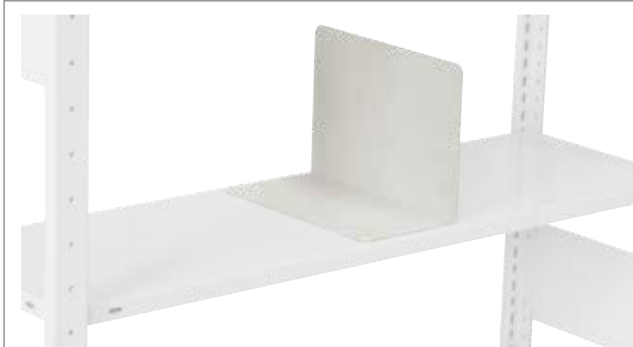

## Buchstütze, freistehend für MULTIplus Fachböden

- frei verschiebbar
- für alle Fachböden bis 600 mm Tiefe verwendbar
- auch als seitliche Begrenzung einsetzbar
- RAL 7035 lichtgrau

RAL 7035 lichtgrau	für Regaltiefe		Maße			
	mm	Tiefe mm	Höhe mm			
	300	280	200	32493	5,61 €	
	400	380		32494	6,56 €	
	500	480		32495	7,60 €	
	600	580		32496	8,56 €	



## Anschlagleisten für MULTIplus Fachböden

- verhindert das Durchrutschen des Lagerguts
- verzinkt und RAL 7035 lichtgrau

verzinkt	Breite mm	Höhe mm		
	750	55		
1.000	10490		2,75 €	
1.300	10497		3,30 €	
RAL 7035 lichtgrau	750	55	30481	4,08 €
	1.000		30480	4,58 €
	1.300		30487	5,22 €



## Stecktrennbleche für MULTIplus Fachböden

- Unterteilung der Fachböden zur optimalen Lagerung von Kleinteilen
- einfaches Einstecken in die MULTIplus Systemlochung
- verzinkt und RAL 7035 lichtgrau

### feststehend

#### für MULTIplus85 und MULTIplus150 Fachböden

	Tiefe mm		300	400	500	600	800
	Höhe mm	lichte Höhe mm					
verzinkt	190	200	12380-25 5,08 €	12384-25 5,59 €	12388-25 6,08 €	12392-25 6,62 €	12396-25 7,62 €
		300	12381-25 6,00 €	12385-25 6,78 €	12389-25 7,54 €	12393-25 8,31 €	12397-25 9,85 €
	390	400	12382-25 6,94 €	12386-25 7,99 €	12390-25 9,04 €	12394-25 10,10 €	12398-25 12,16 €
		500	12383-25 7,86 €	12387-25 9,18 €	12391-25 10,50 €	12395-25 11,82 €	12399-25 14,44 €
	RAL 7035 lichtgrau	190	200	32360-25 6,53 €	32364-25 7,01 €	32368-25 7,50 €	32372-25 8,02 €
300			32361-25 7,38 €	32365-25 8,18 €	32369-25 8,91 €	32373-25 9,72 €	32377-25 11,21 €
390		400	32362-25 8,33 €	32366-25 9,39 €	32370-25 10,37 €	32374-25 11,43 €	32378-25 13,51 €
		500	32363-25 9,32 €	32367-25 10,60 €	32371-25 11,89 €	32375-25 13,11 €	32379-25 15,70 €

Auftragsbezogene Fertigung, Rücknahme ausgeschlossen.

#### für MULTIplus250 Fachböden

	Tiefe mm		300	400	500	600	800
	Höhe mm	lichte Höhe mm					
verzinkt	200	210	12380-40 5,26 €	12384-40 5,85 €	12388-40 6,40 €	12392-40 6,98 €	12396-40 8,12 €
		310	12381-40 6,22 €	12385-40 7,01 €	12389-40 7,86 €	12393-40 8,66 €	12397-40 10,35 €
	400	410	12382-40 7,14 €	12386-40 8,24 €	12390-40 9,36 €	12394-40 10,47 €	12398-40 12,67 €
		510	12383-40 8,08 €	12387-40 9,44 €	12391-40 10,80 €	12395-40 12,16 €	12399-40 14,93 €
	RAL 7035 lichtgrau	200	210	32360-40 6,53 €	32364-40 7,01 €	32368-40 7,50 €	32372-40 8,02 €
310			32361-40 7,42 €	32365-40 8,22 €	32369-40 8,95 €	32373-40 9,75 €	32377-40 11,25 €
400		410	32362-40 8,33 €	32366-40 9,39 €	32370-40 10,37 €	32374-40 11,43 €	32378-40 13,51 €
		510	32363-40 9,35 €	32367-40 10,65 €	32371-40 11,94 €	32375-40 13,15 €	32379-40 15,73 €

Auftragsbezogene Fertigung, Rücknahme ausgeschlossen.

### freistehend

#### für MULTIplus85 und MULTIplus150 Fachböden · 25 mm Kante

RAL 7035	Tiefe mm		300	400	500	600	800
	Höhe mm						
140			32380-25	32381-25	32382-25	32383-25	32384-25
			6,01 €	6,40 €	6,78 €	7,11 €	7,92 €

Auftragsbezogene Fertigung, Rücknahme ausgeschlossen.

#### für MULTIplus250 Fachböden · 40 mm Kante

RAL 7035	Tiefe mm		300	400	500	600	800
	Höhe mm						
140			32380-40	32381-40	32382-40	32383-40	32384-40
			6,04 €	6,43 €	6,80 €	7,14 €	7,95 €

Auftragsbezogene Fertigung, Rücknahme ausgeschlossen.



Fachbodenregale Stecksystem

Fachbodenregale Schraubsystem

Fachbodenregale Büro

Weitspannregale

Palettenregale

Kragarmregale

Regalanlagen & Bühnen

# » Fachbodenregal Büro

– viel Platz auf engem Raum





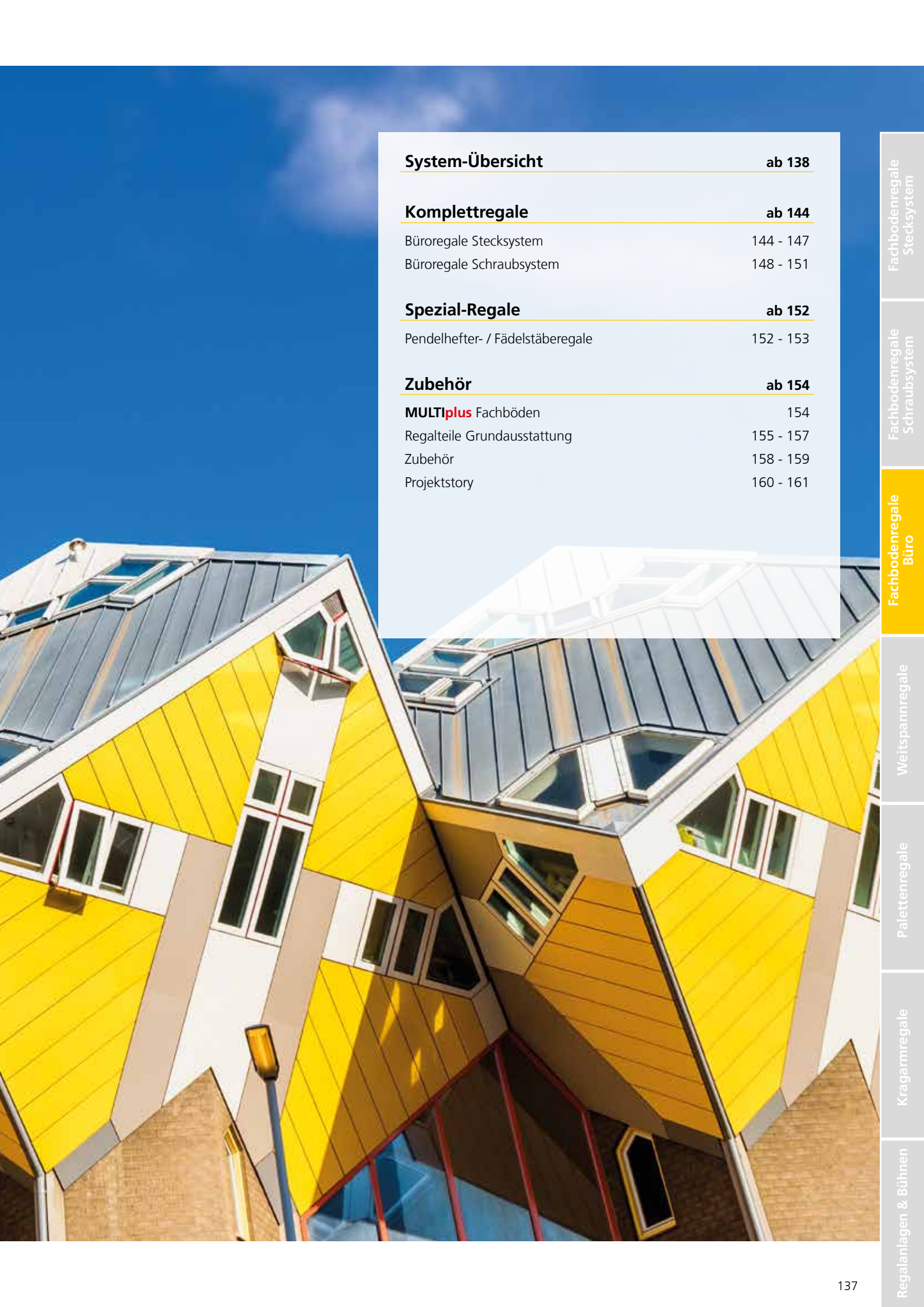

## **System-Übersicht** ab 138

### **Komplettregale** ab 144

Büroregale Stecksystem	144 - 147
Büroregale Schraubsystem	148 - 151

### **Spezial-Regale** ab 152

Pendelhefter- / Fädelstäberegale	152 - 153
----------------------------------	-----------

### **Zubehör** ab 154

<b>MULTIplus</b> Fachböden	154
Regalteile Grundausstattung	155 - 157
Zubehör	158 - 159
Projektstory	160 - 161



# » Büroregale

## viel Platz für Ordnung

- für bis zu 192 Ordner pro Feld (bei 2.300 mm Höhe)
- optimale Raumausnutzung durch Höhenverstellbarkeit der Fachböden im Raster von 25 mm
- einseitig und beidseitig nutzbar
- wahlweise als Steck- oder Schraubsystem
- Regale mit **MULTIplus85** oder **MULTIplus150** Fachböden
- zur attraktiven Optik: Stecksystem Büroregale mit ungelochten Rahmenfronten und Fachböden

**TIPP** Im Bereich der Büroregale verfügen beide Fachböden über eine Kantenhöhe von 25 mm und bieten mit unserem 25 mm-Raster der T-Profile eine ideale Höhenanpassung an Ihr Archivgut.

25 mm

## » Fachböden in zwei Ausführungen

### **MULTIplus85**

#### Der Solide

- **85 kg Fachlast:** Einsatz bei einseitig nutzbaren Büroregalen in 300 mm Tiefe
- **25 mm Kantenhöhe**
- die **Anschlagleisten** verhindern das Durchschieben von Ordnern und Unterlagen

#### Unser Bestseller

### **MULTIplus150**

#### Der Alleskönner

- **150 kg Fachlast:** Einsatz bei beidseitig nutzbaren Büroregalen in 600 mm Tiefe
- für die Fachlast einzigartige **Kantenhöhe von nur 25 mm**
- der **Mittelanschlag** verhindert das Durchschieben von Ordnern und Unterlagen

## » Anschlagleiste & Mittelanschlag damit alles an seinem Platz bleibt

Bei Büroregalen von SCHULTE Lagertechnik wird das Herausfallen oder Durchschieben von Ordnern durch eine **Anschlagleiste** oder einen **Mittelanschlag** verhindert.

Bei 300 mm tiefen Regalen verhindert die Anschlagleiste das Durchschieben der Ordner.

Bei 600 mm tiefen Regalen verhindert der Mittelanschlag das Durchschieben der Ordner. Alle Fachböden in 600 mm Tiefe besitzen hierfür serienmäßig eine **Mittelanschlag-Lochung**.



Anschlagleiste



Mittelanschlag

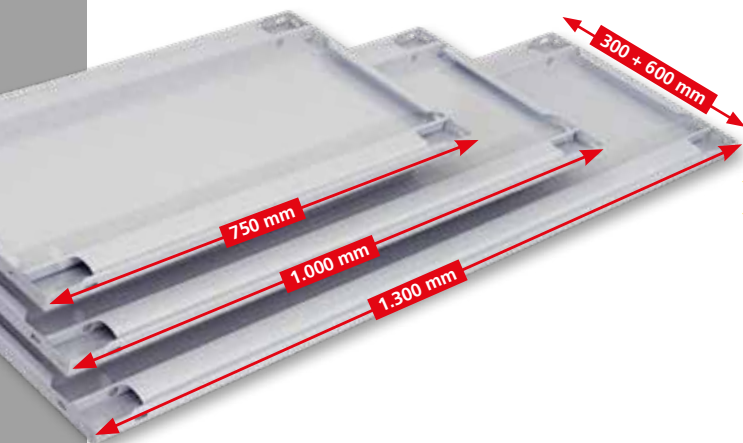

## » Variable Breiten & Tiefen für eine optimale Anpassung

Fachböden für Büroregale sind in drei verschiedenen Breiten und zwei Tiefen erhältlich. Dies ermöglicht eine optimale Anpassung an die vorhandene Lagerfläche und das Lagergut.

## » Oberflächen in vielfältiger Auswahl

Alle Fachböden und Profile sind in der Standardausführung sendzimirverzinkt oder pulverbeschichtet in RAL 7035 lichtgrau erhältlich. Zusätzlich sind die T-Profil-Rahmen auch in schwarz erhältlich.

### Oberflächenausführungen:



sendzimir-  
verzinkt

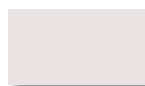

RAL 7035  
lichtgrau



schwarz  
nur T-Profil-Rahmen

## » Büroregale Stecksystem

modular, flexibel, innovativ

- schnelle und einfache Montage, flexibler Umbau möglich
- auf Wunsch mit Anschlagleiste oder Mittelanschlag, gegen Durchschieben oder Herausfallen der Ordner
- modulare Anpassung der Regale durch umfangreiches Systemzubehör und Kompatibilität untereinander
- geeignet zum Aufbau mehrgeschossiger Regalanlagen
- 300 mm Regaltiefe: bis zu 96 Ordner pro Regalfeld bei 2.300 mm Höhe  
600 mm Regaltiefe: bis zu 192 Ordner pro Regalfeld bei 2.300 mm Höhe



## » MULTIplus T-Profil

flexibel in der Höhe  
durch 25 mm-Raster

Die Lochung **der MULTIplus T-Profile** im SCHULTE Stecksystem erfolgt in einem **25 mm-Raster**. In Kombination mit den **MULTIplus** Fachböden, die ebenfalls eine Kantenhöhe von 25 mm haben, ergibt sich eine einzigartige Flexibilität der Höhenverstellbarkeit.

Die Abstimmung zwischen Raster und Fachböden ermöglicht eine optimale Anpassung an die zu lagernden Güter und erlaubt so die höchstmögliche Ausnutzung des Regalvolumens.



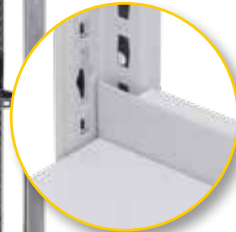

Anschlagleiste

## » Einseitig nutzbar

Aussteifung durch Kreuzstrebe  
Anschlagleiste bei Regaltiefe 300 mm

Bei 300 mm tiefen Regalen verhindert die **Anschlagleiste** das Durchschieben der Ordner.

### Vorteile:

- günstige Aussteifungsvariante für die einseitige Nutzung
- Anschlagleisten (optionales Zubehör) verhindern das Durchschieben von Ordnern oder Unterlagen
- optimale Anpassung durch **MULTIplus85** Fachböden
- ideal zur Aufstellung von Regalzeilen vor Wänden

## » Beidseitig nutzbar

Aussteifung durch Längsriegel  
Mittelanschlag bei Regaltiefe 600 mm

Längsriegel werden einfach in das Lochraster der **MULTIplus** T-Profil-Rahmen gesteckt und gewährleisten eine hohe Standfestigkeit. Bei 600 mm tiefen Regalen verhindert der **Mittelanschlag** das Durchschieben der Ordner. Die Fachböden besitzen dafür serienmäßig eine **Mittelanschlag-Lochung**.

### Vorteile:

- Aussteifungsvariante für die beidseitige Nutzung
- Mittelanschlüge (optionales Zubehör) verhindern das Durchschieben von Ordnern oder Unterlagen
- optimale Anpassung durch **MULTIplus150** Fachböden
- ideal zum Aufbau von freistehenden Regalzeilen



Mittelanschlag



## » Büroregale Schraubsystem

robust, vielseitig, preiswert

- das preiswerte System für eingeschossige Regalzeilen
- Montage durch Verschrauben der Winkelprofile und Fachböden
- auf Wunsch mit Anschlagleiste oder Mittelanschlag, gegen Durchschieben oder Herausfallen der Ware
- 300 mm Regaltiefe: bis zu 96 Ordner pro Regalfeld bei 2.300 mm Höhe  
600 mm Regaltiefe: bis zu 192 Ordner pro Regalfeld bei 2.300 mm Höhe

## » Winkelprofile

flexibel in der Höhe durch 25 mm-Raster

Die Winkelprofile erhalten Sie in drei verschiedenen Größen, abhängig vom jeweiligen Anwendungszweck. Unterschiedliche Abmessungen und Materialstärken sorgen für hohe Stabilität bei jedem Regal.

Die Lochung **der Winkelprofile** im SCHULTE Schraubsystem erfolgt in einem **25 mm-Raster**. In Kombination mit den **MULTIplus** Fachböden ergibt sich eine einzigartige Flexibilität der Höhenverstellbarkeit.

Sie sparen Platz durch geringe Aufbaumaße bei langen Regalzeilen durch schlanke Winkelprofile.





Anschlagleiste

## » Einseitig nutzbar

Aussteifung durch Eckwinkel  
Anschlagleiste bei Regaltiefe 300 mm

Bei 300 mm tiefen Regalen verhindert die **Anschlagleiste** das Durchschieben der Ordner.

### Vorteile:

- günstige Aussteifungsvariante für die einseitige Nutzung
- Anschlagleisten (optionales Zubehör) verhindern das Durchschieben von Ordnern oder Unterlagen
- optimale Ausstattung mit **MULTIplus85** Fachböden
- ideal zur Aufstellung von Regalzeilen vor Wänden

## » Beidseitig nutzbar

Aussteifung durch Eckwinkel  
Mittelanschlag bei Regaltiefe 600 mm

Bei 600 mm tiefen Regalen verhindert der **Mittelanschlag** das Durchschieben der Ordner. Die Fachböden besitzen dafür serienmäßig eine **Mittelanschlag-Lochung**.

### Vorteile:

- Aussteifungsvariante für die beidseitige Nutzung
- Mittelanschlüge (optionales Zubehör) verhindern das Durchschieben von Ordnern oder Unterlagen
- optimale Ausstattung mit **MULTIplus150** Fachböden
- ideal zum Aufbau von freistehenden Regalzeilen



Mittelanschlag





# » Büroregale Stecksystem

zur Ablage und Organisation im Büro und Archiv

Fachbodenregale  
Stecksystem

Fachbodenregale  
Schräusystem

Fachbodenregale  
Büro

Weitspannregale

Palettenregale

Kragarmregale

Regalanlagen & Bühnen

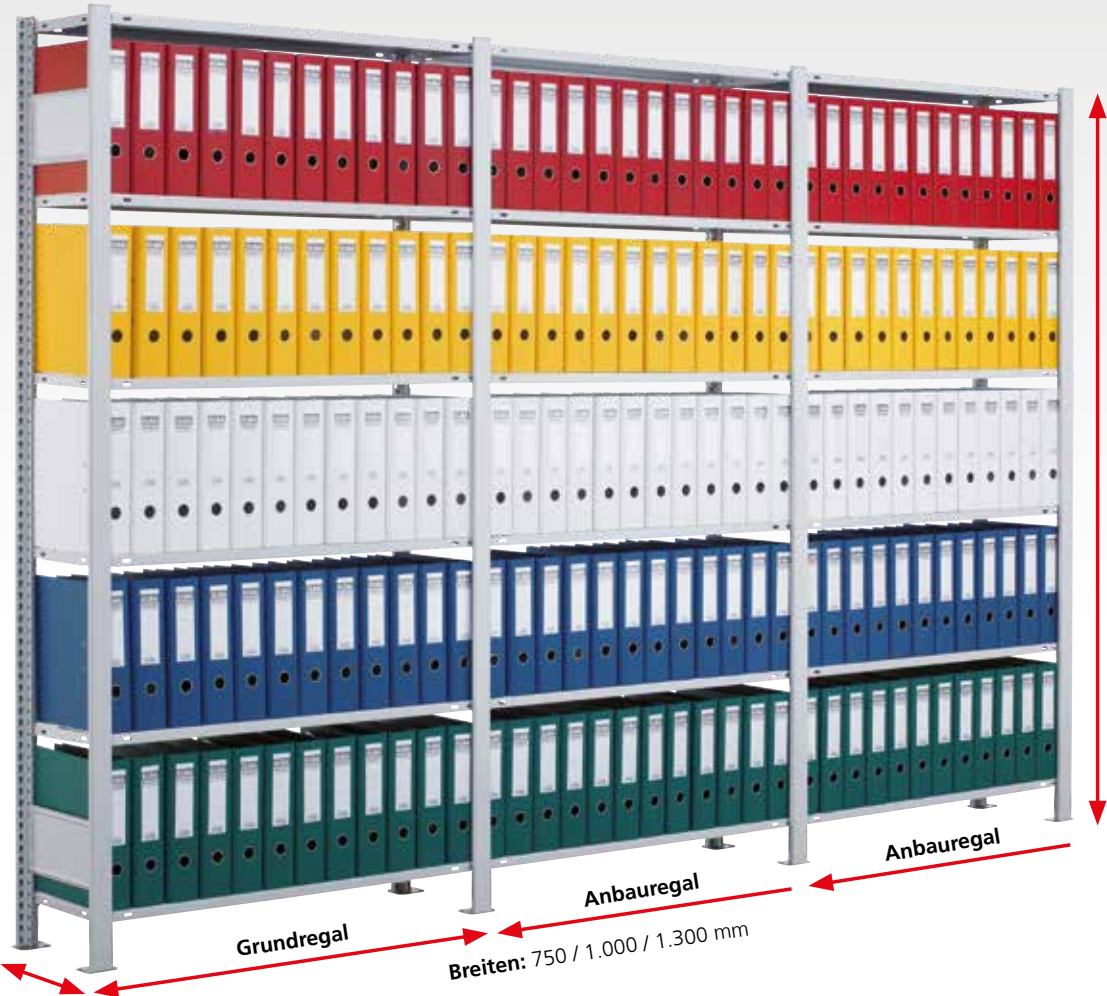

Tiefen:  
300 mm  
600 mm

Höhen: 1.800 / 2.000 / 2.300 mm

Grundregal

Anbauregal

Anbauregal

Breiten: 750 / 1.000 / 1.300 mm

## Planung

Die angegebenen Traglasten gelten für gleichmäßig verteilte Lasten je Regalboden.

Ordnerhöhen (OH) geben die Anzahl der Lagerebenen an.

Bei Komplettregalen werden T-Profile und Tiefenriegel standardmäßig in der Ausführung **MULTIplus** steckbar geliefert. Wünschen Sie vormontierte Rahmen werden diese gegen Mehrpreis werkseitig genietet (siehe Seite 83).

## Sicherheit

**Regale mit einem Höhen/Tiefen-Verhältnis größer 5:1 müssen gemäß DGUV Regel 108-007 (BGR 234) gegen Kippen gesichert werden.**

### Beispiel:

Ein einseitig nutzbares Büroregal mit einer Tiefe von 300 mm und einer Höhe von 1.800 mm muss durch eine Wandverankerung gesichert werden.

Ein beidseitig nutzbares Büroregal mit 600 mm Tiefe darf bis zu einer Höhe von 3.000 mm ohne Kippsicherung aufgestellt werden.

## Aufbaumaße

### Grundregal:

Nennlänge + 60 mm

### Anbauregal:

Nennlänge + 6 mm

### Rahmentiefe gesamt:

Nenntiefe + 36 mm

### Knicklänge:

Alle Bestellvorschläge sind statisch auf eine maximale Knicklänge von 600 mm ausgelegt. Größere Knicklängen auf Anfrage möglich.



### Anschlagleiste

Bei einseitig nutzbaren Büroregalen mit 300 mm Tiefe kann eine Anschlagleiste eingesetzt werden.



### Mittelanschlag

Bei beidseitig nutzbaren Büroregalen mit 600 mm Tiefe kann ein Mittelanschlag eingesetzt werden. Die Fachböden besitzen serienmäßig eine Mittelanschlag-Lochung.



### Ungelochte T-Profil-Rahmenfronten

Für eine edle Optik werden alle Stecksystem Büroregale mit ungelochten Rahmenfronten und Fachböden geliefert.

## Produktmerkmale

### Einseitig nutzbar

- Aussteifung durch Kreuzstrebe
- Anschlagleisten (optionales Zubehör) verhindern das Durchschieben von Ordnern oder Unterlagen
- optimale Anpassung durch **MULTIplus85** Fachböden
- 300 mm Regaltiefe: fasst bis zu 96 Ordner pro Feld bei 2.300 mm Höhe
- attraktive Optik durch ungelochte T-Profil-Fronten und Fachböden
- ideal zur Aufstellung von Regalzeilen vor Wänden

### Beidseitig nutzbar

- Aussteifung durch Längsriegel
- Mittelanschlüge (optionales Zubehör) verhindern das Durchschieben von Ordnern oder Unterlagen
- optimale Anpassung durch **MULTIplus150** Fachböden
- 600 mm Regaltiefe: fasst bis zu 192 Ordner pro Feld bei 2.300 mm Höhe
- attraktive Optik durch ungelochte T-Profil-Fronten und Fachböden
- ideal zum Aufbau von freistehenden Regalanlagen

### Schnellfinder

Fachböden	154
T-Profil-Rahmen	156
Anschlagleisten & Mittelanschlüge	157
Unterteilungen	158
Flügeltüren	159

## Der richtige Fachboden?



Bei allen Büroregalen sind die Fachböden bereits auf die Fachlasten entsprechend abgestimmt. Bei beidseitig nutzbaren Büroregalen mit 600 mm Tiefe wird ein **MULTIplus150** Fachboden eingesetzt. Bei einseitig genutzten Regalen mit 300 mm Tiefe wird ein **MULTIplus85** Fachboden verwendet.



Stecksystem

einseitig nutzbar

300 mm Tiefe

Kreuzstrebe

## Büroregale Stecksystem MULTIplus85

einseitig nutzbar · 300 mm Tiefe · Aussteifung durch Kreuzstrebe



### Fachbreite 750 mm · Fachlast 85 kg

					300 mm Tiefe mit Anschlagleiste (Zusatzboden inkl. Anschlagleiste) Der Deckboden hat keine Anschlagleiste.				300 mm Tiefe ohne Anschlagleiste (Zusatzboden ohne Anschlagleiste)			
					Grundregal		Anbauregal		Grundregal		Anbauregal	
	Höhe mm	Feldlast kg	Fachböden (Ordnerhöhen)	Ordner Stück								
verzinkt	1.800	1.300	5 (4 OH)	36	17700	126,07 €	17703	90,76 €	17718	117,43 €	17721	82,12 €
	2.000	1.400	6 (5 OH)	45	17706	140,71 €	17709	103,85 €	17724	129,92 €	17727	93,05 €
	2.300	1.100	7 (6 OH)	54	17712	160,48 €	17715	119,49 €	17730	147,53 €	17733	106,54 €
	Zusatzboden mit 4 Fachbodenträgern					11123-B-AL	11,52 €	11123-B-AL	11,52 €	11123-B	9,36 €	11123-B
RAL 7035 lichtgrau	1.800	1.300	5 (4 OH)	36	36000	154,51 €	36003	112,03 €	36018	138,20 €	36021	95,71 €
	2.000	1.400	6 (5 OH)	45	36006	175,53 €	36009	129,90 €	36024	155,13 €	36027	109,50 €
	2.300	1.100	7 (6 OH)	54	36012	200,45 €	36015	149,72 €	36030	175,98 €	36033	125,24 €
	Zusatzboden mit 4 Fachbodenträgern					30123-B-AL	14,72 €	30123-B-AL	14,72 €	30123-B	10,64 €	30123-B
Rahmen: schwarz Böden: lichtgrau	1.800	1.300	5 (4 OH)	36	36000-S	154,51 €	36003-S	112,03 €	36018-S	138,20 €	36021-S	95,71 €
	2.000	1.400	6 (5 OH)	45	36006-S	175,53 €	36009-S	129,90 €	36024-S	155,13 €	36027-S	109,50 €
	2.300	1.100	7 (6 OH)	54	36012-S	200,45 €	36015-S	149,72 €	36030-S	175,98 €	36033-S	125,24 €
	Zusatzboden mit 4 Fachbodenträgern					30123-B-AL	14,72 €	30123-B-AL	14,72 €	30123-B	10,64 €	30123-B

### Fachbreite 1.000 mm · Fachlast 85 kg

					300 mm Tiefe mit Anschlagleiste (Zusatzboden inkl. Anschlagleiste) Der Deckboden hat keine Anschlagleiste.				300 mm Tiefe ohne Anschlagleiste (Zusatzboden ohne Anschlagleiste)			
					Grundregal		Anbauregal		Grundregal		Anbauregal	
	Höhe mm	Feldlast kg	Fachböden (Ordnerhöhen)	Ordner Stück								
verzinkt	1.800	1.300	5 (4 OH)	48	17701	135,90 €	17704	100,59 €	17719	124,92 €	17722	89,61 €
	2.000	1.400	6 (5 OH)	60	17707	152,63 €	17710	115,76 €	17725	138,90 €	17728	102,03 €
	2.300	1.100	7 (6 OH)	72	17713	174,48 €	17716	133,49 €	17731	158,01 €	17734	117,02 €
	Zusatzboden mit 4 Fachbodenträgern					11133-B-AL	13,61 €	11133-B-AL	13,61 €	11133-B	10,86 €	11133-B
RAL 7035 lichtgrau	1.800	1.300	5 (4 OH)	48	36001	163,56 €	36004	121,08 €	36019	145,25 €	36022	102,76 €
	2.000	1.400	6 (5 OH)	60	36007	186,49 €	36010	140,85 €	36025	163,60 €	36028	117,96 €
	2.300	1.100	7 (6 OH)	72	36013	213,32 €	36016	162,59 €	36031	185,85 €	36034	135,12 €
	Zusatzboden mit 4 Fachbodenträgern					30133-B-AL	16,63 €	30133-B-AL	16,63 €	30133-B	12,05 €	30133-B
Rahmen: schwarz Böden: lichtgrau	1.800	1.300	5 (4 OH)	48	36001-S	163,56 €	36004-S	121,08 €	36019-S	145,25 €	36022-S	102,76 €
	2.000	1.400	6 (5 OH)	60	36007-S	186,49 €	36010-S	140,85 €	36025-S	163,60 €	36028-S	117,96 €
	2.300	1.100	7 (6 OH)	72	36013-S	213,32 €	36016-S	162,59 €	36031-S	185,85 €	36034-S	135,12 €
	Zusatzboden mit 4 Fachbodenträgern					30133-B-AL	16,63 €	30133-B-AL	16,63 €	30133-B	12,05 €	30133-B

### Fachbreite 1.300 mm · Fachlast 85 kg

					300 mm Tiefe mit Anschlagleiste (Zusatzboden inkl. Anschlagleiste) Der Deckboden hat keine Anschlagleiste.				300 mm Tiefe ohne Anschlagleiste (Zusatzboden ohne Anschlagleiste)			
					Grundregal		Anbauregal		Grundregal		Anbauregal	
	Höhe mm	Feldlast kg	Fachböden (Ordnerhöhen)	Ordner Stück								
verzinkt	1.800	1.300	5 (4 OH)	64	17702	158,12 €	17705	121,70 €	17720	144,92 €	17723	108,51 €
	2.000	1.400	6 (5 OH)	80	17708	178,96 €	17711	140,98 €	17726	162,47 €	17729	124,49 €
	2.300	1.100	7 (6 OH)	96	17714	204,92 €	17717	162,83 €	17732	185,13 €	17735	143,04 €
	Zusatzboden mit 4 Fachbodenträgern					11153-B-AL	17,72 €	11153-B-AL	17,72 €	11153-B	14,42 €	11153-B
RAL 7035 lichtgrau	1.800	1.300	5 (4 OH)	64	36002	189,82 €	36005	146,23 €	36020	168,95 €	36023	125,35 €
	2.000	1.400	6 (5 OH)	80	36008	217,68 €	36011	170,94 €	36026	191,59 €	36029	144,85 €
	2.300	1.100	7 (6 OH)	96	36014	249,45 €	36017	197,61 €	36032	218,14 €	36035	166,30 €
	Zusatzboden mit 4 Fachbodenträgern					30153-B-AL	21,57 €	30153-B-AL	21,57 €	30153-B	16,35 €	30153-B
Rahmen: schwarz Böden: lichtgrau	1.800	1.300	5 (4 OH)	64	36002-S	189,82 €	36005-S	146,23 €	36020-S	168,95 €	36023-S	125,35 €
	2.000	1.400	6 (5 OH)	80	36008-S	217,68 €	36011-S	170,94 €	36026-S	191,59 €	36029-S	144,85 €
	2.300	1.100	7 (6 OH)	96	36014-S	249,45 €	36017-S	197,61 €	36032-S	218,14 €	36035-S	166,30 €
	Zusatzboden mit 4 Fachbodenträgern					30153-B-AL	21,57 €	30153-B-AL	21,57 €	30153-B	16,35 €	30153-B

Alle Preise ohne Bestückung. Die Tabellen zeigen Bestellbeispiele. Weitere Abmessungen und Ausführungen auf Anfrage.

5 Tage ab Lager

Fachbodenregale Stecksystem  
 Fachbodenregale Schraubsystem  
 Fachbodenregale Büro  
 Weitspannregale  
 Palettenregale  
 Krugarmregale  
 Regalanlagen & Bühnen



## Büroregale Stecksystem MULTIplus150

beidseitig nutzbar · 600 mm Tiefe · Aussteifung durch Längenziegel



### Fachbreite 750 mm · Fachlast 150 kg

					600 mm Tiefe mit Mittelanschlag (Zusatzboden inkl. Mittelanschlag) Der Deckboden hat keinen Mittelanschlag.				600 mm Tiefe ohne Mittelanschlag (Zusatzboden ohne Mittelanschlag)			
					Grundregal		Anbauregal		Grundregal		Anbauregal	
	Höhe mm	Feldlast kg	Fachböden (Ordnerhöhen)	Ordner Stück								
verzinkt	1.800	1.300	5 (4 OH)	72	17736	175,54 €	17739	141,21 €	17754	164,65 €	17757	130,32 €
	2.000	1.400	6 (5 OH)	90	17742	197,61 €	17745	161,50 €	17760	183,99 €	17763	147,89 €
	2.300	1.100	7 (6 OH)	108	17748	224,37 €	17751	184,14 €	17766	208,03 €	17769	167,80 €
	Zusatzboden mit 4 Fachbodenträgern					17207-B-MA	18,51 €	17207-B-MA	18,51 €	17207-B	15,79 €	17207-B
RAL 7035 lichtgrau	1.800	1.300	5 (4 OH)	72	36036	216,82 €	36039	175,11 €	36054	205,92 €	36057	164,21 €
	2.000	1.400	6 (5 OH)	90	36042	246,35 €	36045	201,50 €	36060	232,73 €	36063	187,88 €
	2.300	1.100	7 (6 OH)	108	36048	279,79 €	36051	229,84 €	36066	263,45 €	36069	213,50 €
	Zusatzboden mit 4 Fachbodenträgern					37207-B-MA	23,24 €	37207-B-MA	23,24 €	37207-B	20,52 €	37207-B
Rahmen: schwarz Böden: lichtgrau	1.800	1.300	5 (4 OH)	72	36036-S	216,82 €	36039-S	175,11 €	36054-S	205,92 €	36057-S	164,21 €
	2.000	1.400	6 (5 OH)	90	36042-S	246,35 €	36045-S	201,50 €	36060-S	232,73 €	36063-S	187,88 €
	2.300	1.100	7 (6 OH)	108	36048-S	279,79 €	36051-S	229,84 €	36066-S	263,45 €	36069-S	213,50 €
	Zusatzboden mit 4 Fachbodenträgern					37207-B-MA	23,24 €	37207-B-MA	23,24 €	37207-B	20,52 €	37207-B

### Fachbreite 1.000 mm · Fachlast 150 kg

					600 mm Tiefe mit Mittelanschlag (Zusatzboden inkl. Mittelanschlag) Der Deckboden hat keinen Mittelanschlag.				600 mm Tiefe ohne Mittelanschlag (Zusatzboden ohne Mittelanschlag)			
					Grundregal		Anbauregal		Grundregal		Anbauregal	
	Höhe mm	Feldlast kg	Fachböden (Ordnerhöhen)	Ordner Stück								
verzinkt	1.800	1.300	5 (4 OH)	96	17737	210,53 €	17740	176,20 €	17755	196,04 €	17758	161,71 €
	2.000	1.400	6 (5 OH)	120	17743	239,20 €	17746	203,09 €	17761	221,08 €	17764	184,97 €
	2.300	1.100	7 (6 OH)	144	17749	272,55 €	17752	232,32 €	17767	250,81 €	17770	210,58 €
	Zusatzboden mit 4 Fachbodenträgern					17261-B-MA	25,11 €	17261-B-MA	25,11 €	17261-B	21,48 €	17261-B
RAL 7035 lichtgrau	1.800	1.300	5 (4 OH)	96	36037	243,82 €	36040	202,11 €	36055	229,33 €	36058	187,62 €
	2.000	1.400	6 (5 OH)	120	36043	278,22 €	36046	233,36 €	36061	260,10 €	36064	215,24 €
	2.300	1.100	7 (6 OH)	144	36049	316,52 €	36052	266,56 €	36067	294,77 €	36070	244,82 €
	Zusatzboden mit 4 Fachbodenträgern					37261-B-MA	28,10 €	37261-B-MA	28,10 €	37261-B	24,48 €	37261-B
Rahmen: schwarz Böden: lichtgrau	1.800	1.300	5 (4 OH)	96	36037-S	243,82 €	36040-S	202,11 €	36055-S	229,33 €	36058-S	187,62 €
	2.000	1.400	6 (5 OH)	120	36043-S	278,22 €	36046-S	233,36 €	36061-S	260,10 €	36064-S	215,24 €
	2.300	1.100	7 (6 OH)	144	36049-S	316,52 €	36052-S	266,56 €	36067-S	294,77 €	36070-S	244,82 €
	Zusatzboden mit 4 Fachbodenträgern					37261-B-MA	28,10 €	37261-B-MA	28,10 €	37261-B	24,48 €	37261-B

### Fachbreite 1.300 mm · Fachlast 150 kg

					600 mm Tiefe mit Mittelanschlag (Zusatzboden inkl. Mittelanschlag) Der Deckboden hat keinen Mittelanschlag.				600 mm Tiefe ohne Mittelanschlag (Zusatzboden ohne Mittelanschlag)			
					Grundregal		Anbauregal		Grundregal		Anbauregal	
	Höhe mm	Feldlast kg	Fachböden (Ordnerhöhen)	Ordner Stück								
verzinkt	1.800	1.300	5 (4 OH)	128	17738	247,62 €	17741	213,29 €	17756	228,70 €	17759	194,37 €
	2.000	1.400	6 (5 OH)	160	17744	282,62 €	17747	246,51 €	17762	258,97 €	17765	222,86 €
	2.300	1.100	7 (6 OH)	192	17750	322,31 €	17753	282,08 €	17768	293,93 €	17771	253,69 €
	Zusatzboden mit 4 Fachbodenträgern					17561-B-MA	31,44 €	17561-B-MA	31,44 €	17561-B	26,71 €	17561-B
RAL 7035 lichtgrau	1.800	1.300	5 (4 OH)	128	36038	283,21 €	36041	241,50 €	36056	264,28 €	36059	222,58 €
	2.000	1.400	6 (5 OH)	160	36044	324,85 €	36047	280,00 €	36062	301,20 €	36065	256,34 €
	2.300	1.100	7 (6 OH)	192	36050	370,40 €	36053	320,44 €	36068	342,01 €	36071	292,06 €
	Zusatzboden mit 4 Fachbodenträgern					37561-B-MA	35,35 €	37561-B-MA	35,35 €	37561-B	30,62 €	37561-B
Rahmen: schwarz Böden: lichtgrau	1.800	1.300	5 (4 OH)	128	36038-S	283,21 €	36041-S	241,50 €	36056-S	264,28 €	36059-S	222,58 €
	2.000	1.400	6 (5 OH)	160	36044-S	324,85 €	36047-S	280,00 €	36062-S	301,20 €	36065-S	256,34 €
	2.300	1.100	7 (6 OH)	192	36050-S	370,40 €	36053-S	320,44 €	36068-S	342,01 €	36071-S	292,06 €
	Zusatzboden mit 4 Fachbodenträgern					37561-B-MA	35,35 €	37561-B-MA	35,35 €	37561-B	30,62 €	37561-B

Fachbodenregale Stecksystem  
Fachbodenregale Schraubsystem  
Fachbodenregale Büro  
Weitspannregale  
Palettenregale  
Kragarmregale  
Regalanlagen & Bühnen

# » Büroregale Schraubsystem

zur Ablage und Organisation im Büro und Archiv

Fachbodenregale  
Stecksystem

Fachbodenregale  
Schraubsystem

Fachbodenregale  
Büro

Weitspannregale

Palettenregale

Kragarmregale

Regalanlagen & Bühnen

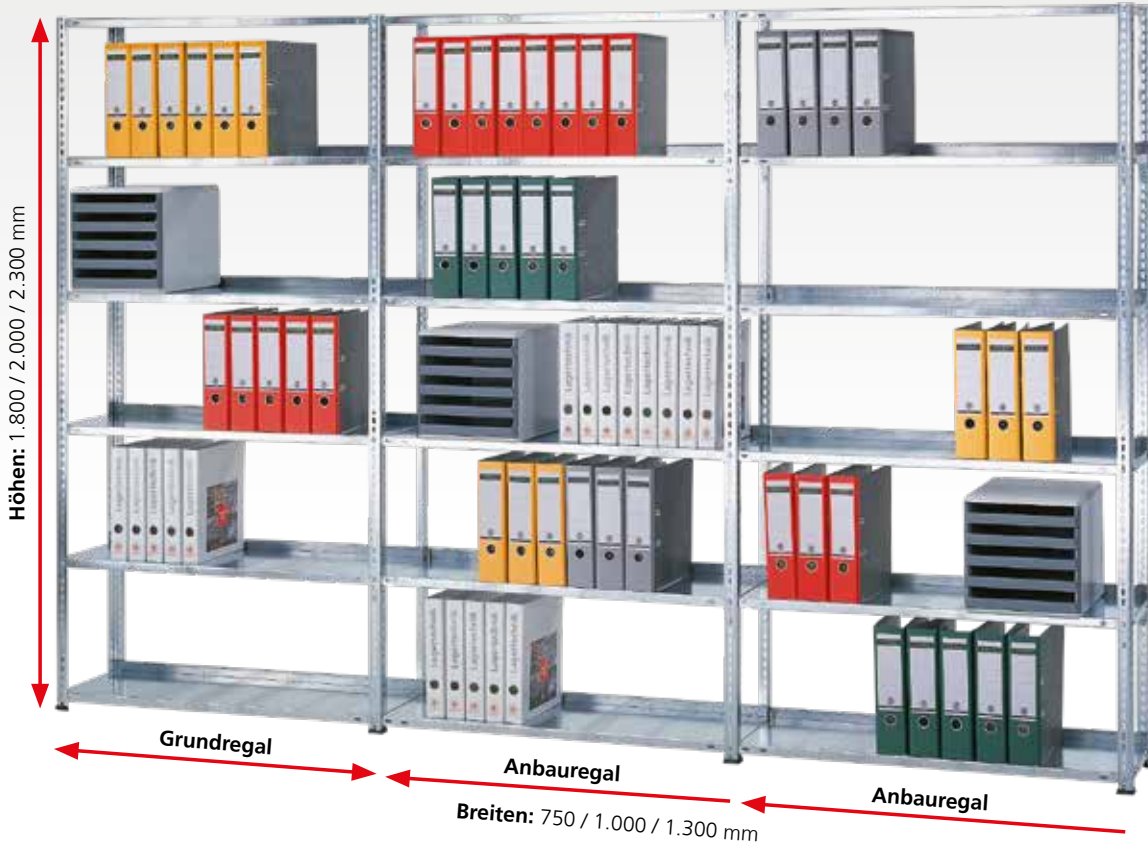

## Planung

Die angegebenen Traglasten gelten für gleichmäßig verteilte Lasten je Regalboden.

Ordnerhöhen (OH) geben die Anzahl der Lagerebenen an.

## Sicherheit

**Regale mit einem Höhen/Tiefen-Verhältnis größer 5:1 müssen gemäß DGUV Regel 108-007 (BGR 234) gegen Kippen gesichert werden.**

**Beispiel:**  
Ein einseitig nutzbares Büroregal mit einer Tiefe von 300 mm und einer Höhe von 1.800 mm muss durch eine Wandverankerung gesichert werden.

Ein beidseitig nutzbares Büroregal mit 600 mm Tiefe darf bis zu einer Höhe von 3.000 mm ohne Kippicherung aufgestellt werden.

## Aufbaumaße

**Grundregal:**  
Nennlänge + 6 mm

**Anbauregal:**  
Nennlänge + 3 mm

**Rahmentiefe gesamt:**  
Nenntiefe + 6 mm

**Knicklänge:**  
Der erste Fachboden muß bei einer Höhe von 100 mm eingesetzt werden. Die freie Knicklänge darf nicht mehr als 500 mm betragen. Größere Knicklängen auf Anfrage möglich.

Alle Preise ohne Bestückung. Die Tabellen zeigen Bestellbeispiele. Weitere Abmessungen und Ausführungen auf Anfrage.



### Anschlagleiste

Bei einseitig nutzbaren Büroregalen mit 300 mm Tiefe kann eine Anschlagleiste eingesetzt werden.



### Mittelanschlag

Bei beidseitig nutzbaren Büroregalen mit 600 mm Tiefe kann ein Mittelanschlag eingesetzt werden. Die Fachböden besitzen serienmäßig eine Mittelanschlag-Lochung.



### Aussteifung durch Eckwinkel

Die Aussteifung der Regale mit Eckwinkeln ist optimal für die beidseitige Nutzung.

## Produktmerkmale

### Einseitig nutzbar

- Anschlagleisten (optionales Zubehör) verhindern das Durchschieben von Ordnern oder Unterlagen
- optimale Anpassung durch **MULTIplus85** Fachböden
- 300 mm Regaltiefe: fasst bis zu 96 Ordner pro Feld bei 2.300 mm Höhe
- ideal zur Aufstellung von Regalzeilen vor Wänden
- Aussteifung durch Eckwinkel

### Beidseitig nutzbar

- Mittelanschlüge (optionales Zubehör) verhindern das Durchschieben von Ordnern oder Unterlagen
- optimale Anpassung durch **MULTIplus150** Fachböden
- 600 mm Regaltiefe: fasst bis zu 192 Ordner pro Feld bei 2.300 mm Höhe
- ideal zum Aufbau von freistehenden Regalzeilen
- Aussteifung durch Eckwinkel

### Schnellfinder

Komplettregale Schraubsystem	150 - 151
Pendelhefter- / Fädelstäberegale Schraubsystem	152
Pendelhefterregal Stecksystem	153
Fachböden	154
Winkelprofile	156
Anschlagleisten & Mittelanschlüge	157
Unterteilungen	158
Flügeltüren	159

### Aussteifung durch Längsriegel, Kreuzstrebe oder Eckwinkel



Die Anzahl der auszustreifenden Ebenen entnehmen Sie bitte der Montageanleitung. Büroregale als Schraubsystem werden durch Eckwinkel ausgesteift. Büroregale als Stecksystem werden bei einseitiger Nutzung durch eine Kreuzstrebe, bei beidseitiger Nutzung durch Längsriegel ausgesteift.

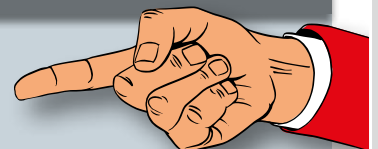



## Büroregale Schraubsystem MULTIplus85

**einseitig nutzbar · 300 mm Tiefe · Aussteifung durch Eckwinkel**



### Fachbreite 750 mm · Fachlast 85 kg

					300 mm Tiefe mit Anschlagleiste (Zusatzboden inkl. Anschlagleiste) Der Deckboden hat keine Anschlagleiste.				300 mm Tiefe ohne Anschlagleiste (Zusatzboden ohne Anschlagleiste)			
					Grundregal		Anbauregal		Grundregal		Anbauregal	
	Höhe mm	Feldlast kg	Fachböden (Ordnerhöhen)	Ordner Stück								
verzinkt	1.800	340	5 (4 OH)	36	10447	89,26 €	10448	70,97 €	10432	80,63 €	10433	61,77 €
	2.000	340	6 (5 OH)	45	10452	103,61 €	10453	83,65 €	10437	92,81 €	10438	72,15 €
	2.300	340	7 (6 OH)	54	10457	124,03 €	10458	99,38 €	10442	111,07 €	10443	85,57 €
	Zusatzboden mit 8 Schrauben und Muttern					11123-A-AL	11,87 €	11123-A-AL	11,87 €	11123-A	9,71 €	11123-A
RAL 7035 lichtgrau	1.800	340	5 (4 OH)	36	30417	103,22 €	30418	84,99 €	30402	87,68 €	30403	68,50 €
	2.000	340	6 (5 OH)	45	30422	121,85 €	30423	101,41 €	30407	101,45 €	30408	80,31 €
	2.300	340	7 (6 OH)	54	30427	145,16 €	30428	120,19 €	30412	120,68 €	30413	94,86 €
	Zusatzboden mit 8 Schrauben und Muttern					30123-A-AL	15,07 €	30123-A-AL	15,07 €	30123-A	10,99 €	30123-A

### Fachbreite 1.000 mm · Fachlast 85 kg

					300 mm Tiefe mit Anschlagleiste (Zusatzboden inkl. Anschlagleiste) Der Deckboden hat keine Anschlagleiste.				300 mm Tiefe ohne Anschlagleiste (Zusatzboden ohne Anschlagleiste)			
					Grundregal		Anbauregal		Grundregal		Anbauregal	
	Höhe mm	Feldlast kg	Fachböden (Ordnerhöhen)	Ordner Stück								
verzinkt	1.800	340	5 (4 OH)	48	10445	98,31 €	10446	80,41 €	10430	88,11 €	10431	69,26 €
	2.000	340	6 (5 OH)	60	10450	115,52 €	10451	95,57 €	10435	101,79 €	10436	81,14 €
	2.300	340	7 (6 OH)	72	10455	138,02 €	10456	113,37 €	10440	121,55 €	10441	96,06 €
	Zusatzboden mit 8 Schrauben und Muttern					11133-A-AL	13,95 €	11133-A-AL	13,95 €	11133-A	11,21 €	11133-A
RAL 7035 lichtgrau	1.800	340	5 (4 OH)	48	30415	112,26 €	30416	94,04 €	30400	94,73 €	30401	75,55 €
	2.000	340	6 (5 OH)	60	30420	132,80 €	30421	112,37 €	30405	109,91 €	30406	88,77 €
	2.300	340	7 (6 OH)	72	30425	158,03 €	30426	133,05 €	30410	130,56 €	30411	104,74 €
	Zusatzboden mit 8 Schrauben und Muttern					30133-A-AL	16,98 €	30133-A-AL	16,98 €	30133-A	12,40 €	30133-A

### Fachbreite 1.300 mm · Fachlast 85 kg

					300 mm Tiefe mit Anschlagleiste (Zusatzboden inkl. Anschlagleiste) Der Deckboden hat keine Anschlagleiste.				300 mm Tiefe ohne Anschlagleiste (Zusatzboden ohne Anschlagleiste)			
					Grundregal		Anbauregal		Grundregal		Anbauregal	
	Höhe mm	Feldlast kg	Fachböden (Ordnerhöhen)	Ordner Stück								
verzinkt	1.800	340	5 (4 OH)	64	17120	118,32 €	17121	100,42 €	17126	105,91 €	17127	87,05 €
	2.000	340	6 (5 OH)	80	17122	139,64 €	17123	119,69 €	17128	123,15 €	17129	102,49 €
	2.300	340	7 (6 OH)	96	17124	166,25 €	17125	141,60 €	17130	146,46 €	17131	120,97 €
	Zusatzboden mit 8 Schrauben und Muttern					11153-A-AL	18,07 €	11153-A-AL	18,07 €	11153-A	14,77 €	11153-A
RAL 7035 lichtgrau	1.800	340	5 (4 OH)	64	37120	136,31 €	37121	118,08 €	37126	116,21 €	37127	97,03 €
	2.000	340	6 (5 OH)	80	37122	161,78 €	37123	141,35 €	37128	135,69 €	37129	114,55 €
	2.300	340	7 (6 OH)	96	37124	191,95 €	37125	166,97 €	37130	160,63 €	37131	134,81 €
	Zusatzboden mit 8 Schrauben und Muttern					30153-A-AL	21,92 €	30153-A-AL	21,92 €	30153-A	16,70 €	30153-A

Fachbodenregale Stecksystem  
 Fachbodenregale Schraubsystem  
 Fachbodenregale Büro  
 Weitspannregale  
 Palettenregale  
 Krugarmregale  
 Regalanlagen & Bühnen

## Büroregale Schraubsystem MULTIplus150

beidseitig nutzbar · 600 mm Tiefe · Aussteifung durch Eckwinkel



### Fachbreite 750 mm · Fachlast 150 kg

					600 mm Tiefe mit Mittelschlag (Zusatzboden inkl. Mittelschlag) Der Deckboden hat keinen Mittelschlag.				600 mm Tiefe ohne Mittelschlag (Zusatzboden ohne Mittelschlag)			
	Höhe mm	Feldlast kg	Fachböden (Ordnerhöhen)	Ordner Stück	Grundregal		Anbauregal		Grundregal		Anbauregal	
verzinkt	1.800	730	5 (4 OH)	72	12147	127,45 €	12148	106,69 €	12132	116,56 €	12133	95,79 €
	2.000	730	6 (5 OH)	90	12152	148,79 €	12153	126,22 €	12137	135,17 €	12138	112,60 €
	2.300	660	7 (6 OH)	108	12157	165,17 €	12158	146,88 €	12142	156,03 €	12143	130,54 €
	Zusatzboden mit 8 Schrauben und Muttern					17207-A-MA	18,86 €	17207-A-MA	18,86 €	17207-A	16,13 €	17207-A
RAL 7035 lichtgrau	1.800	730	5 (4 OH)	72	32117	151,76 €	32118	130,67 €	32102	140,87 €	32103	119,77 €
	2.000	730	6 (5 OH)	90	32122	178,12 €	32123	155,08 €	32107	164,51 €	32108	141,46 €
	2.300	660	7 (6 OH)	108	32127	205,49 €	32128	179,99 €	32112	189,80 €	32113	163,98 €
	Zusatzboden mit 8 Schrauben und Muttern					37207-A-MA	23,59 €	37207-A-MA	23,59 €	37207-A	20,86 €	37207-A

### Fachbreite 1.000 mm · Fachlast 150 kg

					600 mm Tiefe mit Mittelschlag (Zusatzboden inkl. Mittelschlag) Der Deckboden hat keinen Mittelschlag.				600 mm Tiefe ohne Mittelschlag (Zusatzboden ohne Mittelschlag)			
	Höhe mm	Feldlast kg	Fachböden (Ordnerhöhen)	Ordner Stück	Grundregal		Anbauregal		Grundregal		Anbauregal	
verzinkt	1.800	730	5 (4 OH)	96	12145	159,54 €	12146	138,77 €	12130	145,04 €	12131	124,28 €
	2.000	730	6 (5 OH)	120	12150	187,47 €	12151	164,90 €	12135	169,35 €	12136	146,78 €
	2.300	660	7 (6 OH)	144	12155	217,65 €	12156	192,15 €	12140	195,91 €	12141	170,41 €
	Zusatzboden mit 8 Schrauben und Muttern					17261-A-MA	25,45 €	17261-A-MA	25,45 €	17261-A	21,83 €	17261-A
RAL 7035 lichtgrau	1.800	730	5 (4 OH)	96	32115	175,16 €	32116	154,07 €	32100	160,67 €	32101	139,57 €
	2.000	730	6 (5 OH)	120	32120	206,39 €	32121	183,34 €	32105	188,27 €	32106	165,22 €
	2.300	660	7 (6 OH)	144	32125	238,61 €	32126	213,12 €	32110	217,52 €	32111	191,70 €
	Zusatzboden mit 8 Schrauben und Muttern					37261-A-MA	28,45 €	37261-A-MA	28,45 €	37261-A	24,82 €	37261-A

### Fachbreite 1.300 mm · Fachlast 150 kg

					600 mm Tiefe mit Mittelschlag (Zusatzboden inkl. Mittelschlag) Der Deckboden hat keinen Mittelschlag.				600 mm Tiefe ohne Mittelschlag (Zusatzboden ohne Mittelschlag)			
	Höhe mm	Feldlast kg	Fachböden (Ordnerhöhen)	Ordner Stück	Grundregal		Anbauregal		Grundregal		Anbauregal	
verzinkt	1.800	730	5 (4 OH)	128	17132	190,11 €	17133	169,35 €	17138	171,19 €	17139	150,42 €
	2.000	730	6 (5 OH)	160	17134	224,38 €	17135	201,81 €	17140	200,73 €	17141	178,16 €
	2.300	660	7 (6 OH)	192	17136	260,90 €	17137	231,80 €	17142	232,52 €	17143	207,02 €
	Zusatzboden mit 8 Schrauben und Muttern					17561-A-MA	31,79 €	17561-A-MA	31,79 €	17561-A	27,05 €	17561-A
RAL 7035 lichtgrau	1.800	730	5 (4 OH)	128	37132	210,29 €	37133	189,20 €	37138	191,37 €	37139	170,28 €
	2.000	730	6 (5 OH)	160	37134	248,77 €	37135	225,72 €	37140	225,12 €	37141	202,07 €
	2.300	660	7 (6 OH)	192	37136	288,24 €	37137	262,74 €	37142	260,51 €	37143	234,69 €
	Zusatzboden mit 8 Schrauben und Muttern					37561-A-MA	35,70 €	37561-A-MA	35,70 €	37561-A	30,96 €	37561-A



## Pendelhefterregale, Schraubsystem

einseitig nutzbar

### Eigenschaften

- passend für die gängigsten Hefter-Systeme (Elba / Leitz oder Zippel)
- Pendelstangen bis 45 kg belastbar
- Aussteifung durch Eckwinkel
- Winkelprofile und Böden in RAL 7035 lichtgrau, Pendelstangen verzinkt

### Nutzen

- platzsparende und übersichtliche Ablage von Ordnern und Mappen

#### Schraubsystem für Elba / Leitz - Fachlast 45 kg STANDARD

Höhe mm	Breite mm	Feldlast kg	Tiefe mm	Pendelstangen	350			
					Grundregal	Anbauregal		
1.800	1.000	500	5	30670	227,72 €	30675	180,37 €	
2.000	1.000	500	6	30671	263,42 €	30676	209,12 €	
2.300	1.000	750	7	30672	300,76 €	30677	238,70 €	
Zusatzpendelstange STANDARD					30670-E	30,18 €	30670-F	26,00 €

#### Schraubsystem für Zippel - Fachlasten 45 kg STANDARD

Höhe mm	Breite mm	Feldlast kg	Tiefe mm	Pendelstangen	350			
					Grundregal	Anbauregal		
1.800	1.000	500	5	30670-Z	260,60 €	30675-Z	213,25 €	
2.000	1.000	500	6	30671-Z	302,87 €	30676-Z	248,57 €	
2.300	1.000	750	7	30672-Z	346,79 €	30677-Z	284,73 €	
Zusatzpendelstange STANDARD					30670-G	36,76 €	30670-H	32,57 €

Zusatzboden 1.000 x 350 mm RAL 7035 lichtgrau 8 Schrauben / Muttern					31431-A	13,12 €
---	--	--	--	--	---------	---------

**Hinweis:** Die Feldlastangaben gelten nur für Grundregale. Bei der Kombination von Grund- mit Anbauregale reduzieren sich die Feldlasten der Grundregale um 50 %!



## Fädelstäberegal, Schraubsystem

beidseitig nutzbar

### Eigenschaften

- Fädelstäbefachböden belastbar bis 70 kg bei gleichmäßig verteilter Last
- Aussteifung durch Eckwinkel
- Winkelprofile und Böden in verzinkt oder RAL 7035 lichtgrau, Fädelstäbe verzinkt

### Nutzen

- Ordnung durch 3 Fächer je Fachboden, mit 4 Fädelstäben je Regal
- kein seitliches Herausfallen der Unterlagen durch Begrenzung mit Winkelprofilen

	Höhe mm	Breite mm	Feldlast kg	Tiefe mm	Fachböden	350		
						Grundregal	Anbauregal	
verzinkt	1.800	900	500	5	10700	103,23 €	10705	84,37 €
	2.000	900	500	6	10701	118,96 €	10706	98,30 €
	2.300	900	750	7	10702	145,28 €	10707	119,78 €
	Zusatzboden mit 8 Schrauben / Muttern					11414-A	12,04 €	11414-A
RAL 7035 lichtgrau	1.800	900	500	5	30690	113,26 €	30695	94,08 €
	2.000	900	500	6	30691	131,18 €	30696	110,04 €
	2.300	900	750	7	30692	159,07 €	30697	133,25 €
	Zusatzboden mit 8 Schrauben / Muttern					31404-A	13,92 €	31404-A

Alle Preise ohne Bestückung. Die Tabellen zeigen Bestellbeispiele. Weitere Abmessungen und Ausführungen auf Anfrage.

■ 5 Tage ab Lager



## Pendelhefterregale, Stecksystem

einseitig nutzbar

### Eigenschaften

- passend für die gängigsten Hefter-Systeme (Elba / Leitz oder Zippel)
- Pendelstangen bis 45 kg bzw. 90 kg belastbar
- Aussteifung durch Kreuzstrebe
- T-Profile, Böden und Traversen in RAL 7035 lichtgrau, Pendelstangen verzinkt

### Nutzen

- platzsparende und übersichtliche Ablage von Pendeltaschen und Pendelheftern

#### Stecksystem für Elba / Leitz - Fachlast 45 kg STANDARD

Höhe mm	Breite mm	Feldlast kg	Tiefe mm	Pendelstangen	350		350	
					Grundregal	Anbauregal	Grundregal	Anbauregal
1.800	750	1.300	5	5	30610-N-75 ■	270,03 €	30613-N-75 ■	227,13 €
2.000	750	1.400	6	6	30611-N-75 ■	308,64 €	30614-N-75 ■	262,59 €
2.300	750	1.100	7	7	30612-N-75 ■	351,15 €	30615-N-75 ■	300,00 €
1.800	1.000	1.300	5	5	30610-N ■	266,23 €	30613-N ■	223,33 €
2.000	1.000	1.400	6	6	30611-N ■	303,50 €	30614-N ■	257,45 €
2.300	1.000	1.100	7	7	30612-N ■	344,67 €	30615-N ■	293,53 €
Zusatzpendelstange STANDARD 750 mm					30616-N-75 ■	32,31 €	30616-N-75 ■	32,31 €
Zusatzpendelstange STANDARD 1.000 mm					30616-N ■	30,98 €	30616-N ■	30,98 €

#### Stecksystem für Elba / Leitz - Fachlast 90 kg EXTRA

Höhe mm	Breite mm	Feldlast kg	Tiefe mm	Pendelstangen	350		350	
					Grundregal	Anbauregal	Grundregal	Anbauregal
1.800	750	1.300	5	5	30610-75-N-90 ■	373,11 €	30613-75-N-90 ■	330,21 €
2.000	750	1.400	6	6	30611-75-N-90 ■	432,33 €	30614-75-N-90 ■	386,28 €
2.300	750	1.100	7	7	30612-75-N-90 ■	495,45 €	30615-75-N-90 ■	444,31 €
1.800	1.000	1.300	5	5	30610-N-90 ■	368,27 €	30613-N-90 ■	325,37 €
2.000	1.000	1.400	6	6	30611-N-90 ■	425,95 €	30614-N-90 ■	379,90 €
2.300	1.000	1.100	7	7	30612-N-90 ■	487,53 €	30615-N-90 ■	436,39 €
Zusatzpendelstange EXTRA 750 mm					30616-75-N-90 ■	52,93 €	30616-75-N-90 ■	52,93 €
Zusatzpendelstange EXTRA 1.000 mm					30616-N-90 ■	51,39 €	30616-N-90 ■	51,39 €

#### Stecksystem für Zippel - Fachlast 45 kg STANDARD

Höhe mm	Breite mm	Feldlast kg	Tiefe mm	Pendelstangen	350		350	
					Grundregal	Anbauregal	Grundregal	Anbauregal
1.800	750	1.300	5	5	30610-N-Z-75 ■	316,26 €	30613-N-Z-75 ■	273,35 €
2.000	750	1.400	6	6	30611-N-Z-75 ■	364,10 €	30614-N-Z-75 ■	318,06 €
2.300	750	1.100	7	7	30612-N-Z-75 ■	415,86 €	30615-N-Z-75 ■	364,71 €
1.800	1.000	1.300	5	5	30610-N-Z ■	305,67 €	30613-N-Z ■	262,77 €
2.000	1.000	1.400	6	6	30611-N-Z ■	350,82 €	30614-N-Z ■	304,78 €
2.300	1.000	1.100	7	7	30612-N-Z ■	399,89 €	30615-N-Z ■	348,74 €
Zusatzpendelstange STANDARD 750 mm					30616-N-Z-75 ■	41,56 €	30616-N-Z-75 ■	41,56 €
Zusatzpendelstange STANDARD 1.000 mm					30616-N-Z ■	38,86 €	30616-N-Z ■	38,86 €

Zusatzboden 750 x 350 mm RAL 7035 lichtgrau mit 4 Fachbodenträgern	30028-B ■	11,34 €
Zusatzboden 1.000 x 350 mm RAL 7035 lichtgrau mit 4 Fachbodenträgern	31331-B ■	12,77 €



Fachbodenregale  
Stecksystem

Fachbodenregale  
Schraubsystem

Fachbodenregale  
Büro

Weitspannregale

Palettenregale

Kragarmregale

Regalanlagen & Bühnen

# » Fachböden für Büroregale

in den Varianten **MULTIplus85** und **MULTIplus150**



Fachbodenregale  
Stecksystem

Fachbodenregale  
Schraubsystem

Fachbodenregale  
Büro

Weitspannregale

Palettenregale

Kragarmregale

Regalanlagen & Bühnen

## MULTIplus85

### Fachböden für Büro- und Archivregale

- mit 25 mm Kantenhöhe
- 85 kg Tragkraft je Boden
- ohne Systemlochung

#### ungelocht

		Fachbreite mm					
		750 mm		1.000 mm		1.300 mm	
	Tiefe mm						
verzinkt	300	11123	8,58 €	11133	10,08 €	11153	13,64 €
RAL 7035 lichtgrau	300	30123	9,86 €	30133	11,27 €	30153	15,57 €

## MULTIplus150

### Fachböden für Büro- und Archivregale

- mit 25 mm Kantenhöhe
- 150 kg Tragkraft je Boden
- ohne Systemlochung

#### gelocht für Mittelanschlag

		Fachbreite mm					
		750 mm		1.000 mm		1.300 mm	
	Tiefe mm						
verzinkt	600	17207	15,01 €	17261	20,70 €	17561	25,93 €
RAL 7035 lichtgrau	600	37207	19,74 €	37261	23,70 €	37561	29,84 €

Alle Preise ohne Bestückung. Die Tabellen zeigen Bestellbeispiele. Weitere Abmessungen und Ausführungen auf Anfrage.

■ 5 Tage ab Lager

**Kreuzstreben-Sets**  
für Stecksystem-Grundregale

- bestehend aus: 2 Diagonalstreben, 2 Spannschlösser
- zur Aussteifung einseitig nutzbarer Stecksystem-Grundregale
- ab Regalhöhe 1.050 mm einsetzbar
- aus Rundstahl
- verzinkt

Regalbreite mm	Kreuzstrebe-Set		Strebe einzeln		Spannschloss einzeln	
750 / 1.000	12690	7,38 €	13591	2,57 €	13590	1,12 €
1.300	12690-L	9,59 €	13591-X	3,68 €	13590	1,12 €



für Stecksystem

Fachbodenregale  
Stecksystem

Fachbodenregale  
Schraubsystem

**Diagonalstreben-Sets**  
für Stecksystem-Anbauregale

- bestehend aus: 1 Diagonalstrebe, 1 Spannschloss
- zur Aussteifung einseitig nutzbarer Stecksystem-Anbauregale
- ab Regalhöhe 1.050 mm einsetzbar
- aus Rundstahl
- verzinkt

Regalbreite mm	Diagonalstrebe-Set		Strebe einzeln		Spannschloss einzeln	
750 / 1.000	12691	3,69 €	13591	2,57 €	13590	1,12 €
1.300	12691-L	4,80 €	13591-X	3,68 €	13590	1,12 €



für Stecksystem

Fachbodenregale  
Büro

**Längensriegel für Fachböden**  
zur Aussteifung beidseitig nutzbarer Regale

- für Büroregale 600 mm Tiefe
- inkl. 2 Sicherungsstiften gegen unbeabsichtigtes Herausfallen des Längensriegels
- verzinkt und RAL 7035 lichtgrau

Für **MULTIplus150** Fachböden

Länge mm	750		1.000		1.300	
verzinkt	13448	4,65 €	13449	5,38 €	13450	7,01 €
RAL 7035 lichtgrau	33448	5,37 €	33449	6,27 €	33450	7,33 €
Sicherungsstift einzeln	13418-A	0,16 €				

Anzahl im Büroregal:  
bis 2.300 mm = 2 Paar



für Stecksystem

Weitspannregale

Palettenregale

für Schraubsystem



**Flachkopfschrauben**  
zur Montage der Eckwinkel  
und Fachböden

- mit Innensechskant
- Bundmutter mit Sperrverzahnung
- im Beutel zu 50 oder 10 Stück verpackt

Größe	VE		
M6x12	50	10360	6,48 €
	10	10360-10	1,62 €
M6x16	50	10361	7,44 €
	10	10361-10	1,86 €

**Eckwinkel**  
zur Aussteifung von  
Schraubsystem-Regalen

- direktes Verschrauben mit den Fachböden
- verzinkt



10313 0,20 €

für Schraubsystem

Kragarmregale

Regalanlagen & Bühnen



## für Stecksystem



T-Profile bei 300 mm Tiefe: vorne ungelocht / hinten gelocht  
T-Profile bei 600 mm Tiefe: vorne / hinten ungelocht

## MULTIplus T-Profil-Rahmen mit ungelochter Front inkl. T-Profile, Tiefenriegel, Klemmfüße und Abdeckkappen

- Stecksystem-Rahmen zur Aufnahme von Fachböden, Zubehör usw.
- verzinkt, RAL 7035 lichtgrau und schwarz

### Unmontierte Rahmen

	Höhe mm	Tiefenriegel	Tiefe mm			
			300		600	
verzinkt	1.800	2	12920-V	31,40 €	12923-V	34,33 €
	2.000	2	12870-V	33,18 €	12873-V	36,11 €
	2.300	2	12890-V	37,30 €	12893-V	40,23 €
RAL 7035 lichtgrau	1.800	2	32920-V	38,80 €	32923-V	41,71 €
	2.000	2	32770-V	41,95 €	32773-V	44,85 €
	2.300	2	32930-V	47,05 €	32933-V	49,95 €
schwarz	1.800	2	32920-S-V	38,80 €	32923-S-V	41,71 €
	2.000	2	32770-S-V	41,95 €	32773-S-V	44,85 €
	2.300	2	32930-S-V	47,05 €	32933-S-V	49,95 €

### Montierte Rahmen

	Höhe mm	Tiefenriegel	Tiefe mm			
			300		600	
verzinkt	1.800	2	12920-V-M	38,67 €	12923-V-M	41,60 €
	2.000	2	12870-V-M	40,45 €	12873-V-M	43,38 €
	2.300	2	12890-V-M	45,87 €	12893-V-M	48,80 €
RAL 7035 lichtgrau	1.800	2	32920-V-M	46,07 €	32923-V-M	48,98 €
	2.000	2	32770-V-M	49,22 €	32773-V-M	52,12 €
	2.300	2	32930-V-M	55,62 €	32933-V-M	58,52 €
schwarz	1.800	2	32920-S-V-M	46,07 €	32923-S-V-M	48,98 €
	2.000	2	32770-S-V-M	49,22 €	32773-S-V-M	52,12 €
	2.300	2	32930-S-V-M	55,62 €	32933-S-V-M	58,52 €

## für Stecksystem



Passende Tiefenriegel zum Aufbau von T-Profil-Rahmen finden Sie auf Seite 77 im Stecksystem.

## MULTIplus T-Profile, einzeln zum Aufbau von T-Profil-Rahmen

- verzinkt, RAL 7035 lichtgrau, schwarz

### gelocht

Höhe mm	1.800		2.000		2.300	
verzinkt	15218	11,84 €	15220	12,73 €	15223	14,79 €
RAL 7035	35218	14,28 €	35220	15,85 €	35223	18,40 €
schwarz	35218-S	14,28 €	35220-S	15,85 €	35223-S	18,40 €

### ungelocht

verzinkt	15218-1	11,84 €	15220-1	12,73 €	15223-1	14,79 €
RAL 7035	35218-1	14,28 €	35220-1	15,85 €	35223-1	18,40 €
schwarz	35218-S-1	14,28 €	35220-S-1	15,85 €	35223-S-1	18,40 €

## für Schraubsystem



## Winkelprofile für Schraubsystem-Regale

- zum Aufbau von Büroregalen im Schraubsystem
- verzinkt und RAL 7035 lichtgrau

	Breite mm	Tiefe mm	Materialstärke mm	Höhe mm		
				1.800	2.000	2.300
verzinkt	35	35	1,5	13203	13200	13230
				5,79 €	6,41 €	7,60 €
RAL 7035 lichtgrau	35	35	1,5	32203	32200	32230
				5,96 €	6,65 €	7,76 €

**für Stecksystem**

**Fachbodenträger  
für MULTIplus Fachböden**

- zum Einhängen der Fachböden 85/150 kg in Stecksystem-Rahmen
- je Fachboden 4 Stück erforderlich
- verzinkt



Fachbodenträger	29150	0,20 €
-----------------	-------	--------

**für Stecksystem**

**Abdeckkappe  
für MULTIplus T-Profile**

- optischer Abschluss
- aus Kunststoff, RAL 7035 lichtgrau

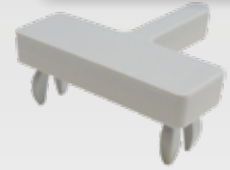

Abdeckkappe	15282	0,30 €
-------------	-------	--------

**für Schraubsystem**

**Kunststoff-Füße  
für Schraubsystem-Regale**

- zum einfachen Stecken auf das Winkelprofil
- zum Schutz der Fußbodenoberfläche
- schwarz



für Winkelprofile mm		
35 / 35	10311	0,31 €
40 / 40	10312	0,31 €

**für Stecksystem**

**Einfach-Klemmfuß  
für MULTIplus T-Profile**

- zur Aufstellung von Steckregalen
- verzinkt



Klemmfuß	15280	0,38 €
Unterlegplatte 2mm	12694	0,38 €
Trennfolie	12693-TF	1,82 €

Bei magnesithaltigen Böden müssen die Klemmfüße mit einer Trennfolie unterlegt werden.



**Mittelanschläge  
bei beidseitiger Nutzung**

- zum mittigen Stecken auf den Fachboden
- verhindert das Durchrutschen von Ordnern
- für 600 mm tiefe Büroregale
- Rohr verzinkt, Halterung aus Kunststoff

	Länge mm		
verzinkt	750	10342	2,72 €
	1.000	10340	3,62 €
	1.300	10341	4,73 €

**Anschlagleisten  
bei einseitiger Nutzung**

- verhindert das Durchrutschen von Ordnern
- für Büroregale mit 300 mm Tiefe
- verzinkt und RAL 7035 lichtgrau



	Länge mm	Höhe mm	
verzinkt	750	55	10491 2,16 €
	1.000		10490 2,75 €
	1.300		10497 3,30 €
RAL 7035 lichtgrau	750	30481 4,08 €	
	1.000	30480 4,58 €	
	1.300	30487 5,22 €	

**für Stecksystem**

**Wandbefestigung  
vertikale Ausführung**

- notwendig zur Kippsicherung von Fachbodenregalen bei einem Höhen-Tiefen-Verhältnis von größer / gleich 5:1
- für Wandabstand bis 15 mm
- Lieferung ohne Schrauben und Dübel
- verzinkt



Befestigung	10330	3,30 €
-------------	-------	--------

**für Stecksystem**

**Wandbefestigung  
horizontale Ausführung**

- notwendig zur Kippsicherung von Fachbodenregalen bei einem Höhen-Tiefen-Verhältnis von größer / gleich 5:1
- direkt an der Wand anliegend
- Lieferung ohne Schrauben und Dübel
- verzinkt



Befestigung	12699	0,88 €
-------------	-------	--------



### Fachteiler für MULTIplus Fachböden

- freistehend
- in Längsrichtung stufenlos verstellbar
- RAL 7035 lichtgrau

	Länge mm	Höhe mm		
RAL 7035 lichtgrau	300	200	33435-25 ■	8,71 €
	600		33438-25 ■	11,19 €



### Buchstützen für MULTIplus Fachböden

- freistehend
- RAL 7035 lichtgrau

	Länge mm	Höhe mm		
RAL 7035 lichtgrau	300	200	32493 ■	5,61 €
	600		32496 ■	8,56 €



### Stirnwandabgrenzungen für Steck- und Schraubsystem

- verhindert das seitliche Herausfallen von Ordnern und Dokumenten
- inkl. 2 Schrauben M6 x 12

	Länge mm	Höhe mm		
RAL 7035 lichtgrau	300	39	30470 ■	2,55 €
	350		30470-A ■	2,65 €
	600		30473 ■	3,22 €

### für Stecksystem



### Ausziehböden zum Einbau in MULTIplus Stecksystemregale

- kugelgelagerter Teleskopauszug mit 70 kg Tragkraft
- vollausziehbar
- Auszugboden mit 40 mm Kante und 3-fach Abkantung
- verzinkt und RAL 7035 lichtgrau

	Breite mm	Tiefe mm		
verzinkt	1.000	300	12719 ■	95,64 €
RAL 7035 lichtgrau	1.000	300	32723 ■	103,77 €

Regale mit Ausziehböden müssen gegen Kippen gesichert werden!



**Hängeregister-Auszug  
für Stecksystem-Regale**

- Neue Ausführung: mit Softclose
- zur platzsparenden Lagerung von Hängeregistaturen
- kugellagerter Teleskopauszug, vollausziehbar
- 60 kg Traglast bei gleichmäßig verteilter Last
- RAL 7035 lichtgrau

	Breite mm	Tiefe mm		
RAL 7035 lichtgrau	1.000	300	30673 ■	109,82 €

Regale mit Hängeregisterauszügen müssen gegen Kippen gesichert werden!



für Stecksystem

**Flügeltüren  
für Grund- und Anbauregale**

Ideal zum Aufbau von verschließbaren Regalsystemen in Verbindung mit Seiten- und Rückwänden. Kombinierbar mit Zubehör aus dem Stecksystem.

Stabile Türen durch integrierte Verstärkungsunterzüge.

Die Flügeltür mit Höhe 1.000 mm ist kombinierbar mit dem Schubladenblock 36269, siehe Seite 105. Dazu bitte die Frontblende 32349 mitbestellen.

- montagefreundliche Komponenten
- nachträgliche Montage möglich
- Drehgriff mit 3-Punkt-Verriegelung, inkl. 2 Schlüssel
- RAL 7035 lichtgrau

Flügeltür für 2.000 mm Höhe						
Farbe	Höhe mm	Breite mm	gleichschließend		verschiedenschließend	
RAL 7035 lichtgrau	2.000	1.000	32311 ■	422,07 €	32312 ■	422,07 €

Flügeltür für 1.000 mm Höhe						
Farbe	Höhe mm	Breite mm	gleichschließend		verschiedenschließend	
RAL 7035 lichtgrau	1.000	1.000	32313 ■	320,08 €	32314 ■	320,08 €

Frontblende	32349 ■	8,70 €
-------------	---------	--------



für Stecksystem

Regale mit Türen müssen immer gegen Kippen gesichert werden (s. Seite 157)!

**Wichtige Dokumente sicher verwahren!**



Flügeltüren können vor Stecksystem-Regale in 1.000 mm Breite verbaut werden und machen in Kombination mit Seiten- und Rückwänden aus einer Regalzeile verschließbare Büroschränke.

Die Flügeltüren werten Ihre Büroeinrichtung optisch auf und helfen Ihnen vertrauliche Dokumente verschlossen aufzubewahren.





## » Im klassisch modernen Ambiente **studieren** und **archivieren**

An der EBS Business School, einer privaten Wirtschaftshochschule in Oestrich-Winkel, streben etwa 1.200 Studenten nach dem EBS-Abschluss. Nicht nur akademisch, sondern auch architektonisch wird den Wissenschaftlern im Rheingau etwas Besonderes geboten. Der historische Campus verteilt sich auf ein Schloss, eine Burg und ein Palais.

Die Neugestaltung der Bibliothek stellte daher eine besondere Herausforderung dar: Ein funktionales Regalsystem sollte nicht nur die über 35.000 Medien aufnehmen, sondern den architektonischen Charakter des Bauhaus-Palais widerspiegeln. Eine perfekte Aufgabe für SCHULTE Lagertechnik. Um die Regale in das Raumkonzept mit einer Dachschräge zu integrieren, installierte SCHULTE Lagertechnik Ein- und

Doppelregalzeilen mit über 2.000 Fachböden im Schraubsystem.

Dank zweier Kniffe gelang ein optischer Clou: Die Regale sind kunststoffpulverbeschichtet in schwarz, wobei sich verzinkte Sechskantschrauben bewusst optisch abheben und den Regalen einen „Bauhaus-Stil“ verleihen. Damit werden in einem klassisch modernen Ambiente alle Anforderungen an die Aufbewahrung von Monographien, Doktorarbeiten, Handbüchern, Skripten oder Working Papers erfüllt. Die Regale verfügen über Anschlagleisten bzw. Mittelanschlüge, um den Büchern nach hinten Halt zu geben. Zusätzlich macht eine Spezialanfertigung von Bücherbügeln die Handhabung der Literatur leichter.





Mehr Referenzstories in unserem Magazin PROJEKTLAGER und als Download im Katalogportal!



### Auf einen Blick



### Anforderungen

- » Archivierung der Bücher aus der Bibliothekssammlung, passend zum Bauhaus-Stil des Gebäudes

### Auftragsumfang

- » Beratung, Planung, Lieferung und Montage

### Objektdaten

- » Ein- und Doppelregalzeilen mit Anschlagleisten, Mittelanschlügen und Buchbügeln
- » ca. 2.000 BASIC70 und MULTiplus150 Fachböden

### Besonderheiten

- » Anpassung der Regale an den vorgegebenen Baustil in der Sonderfarbe schwarz in Kombination mit verzinkten Sechskantschrauben. Schon bei der Planung wurden die Regalmaße berücksichtigt, um sie in freistehende Bauelemente passgenau einsetzen zu können.

### Nutzen

- » Optimale Lagerkapazität bei gleichzeitiger harmonischer Integration der Regale in die Architektur des Gebäudes





# » Weitspannregale

– überbrücken große Anforderungen





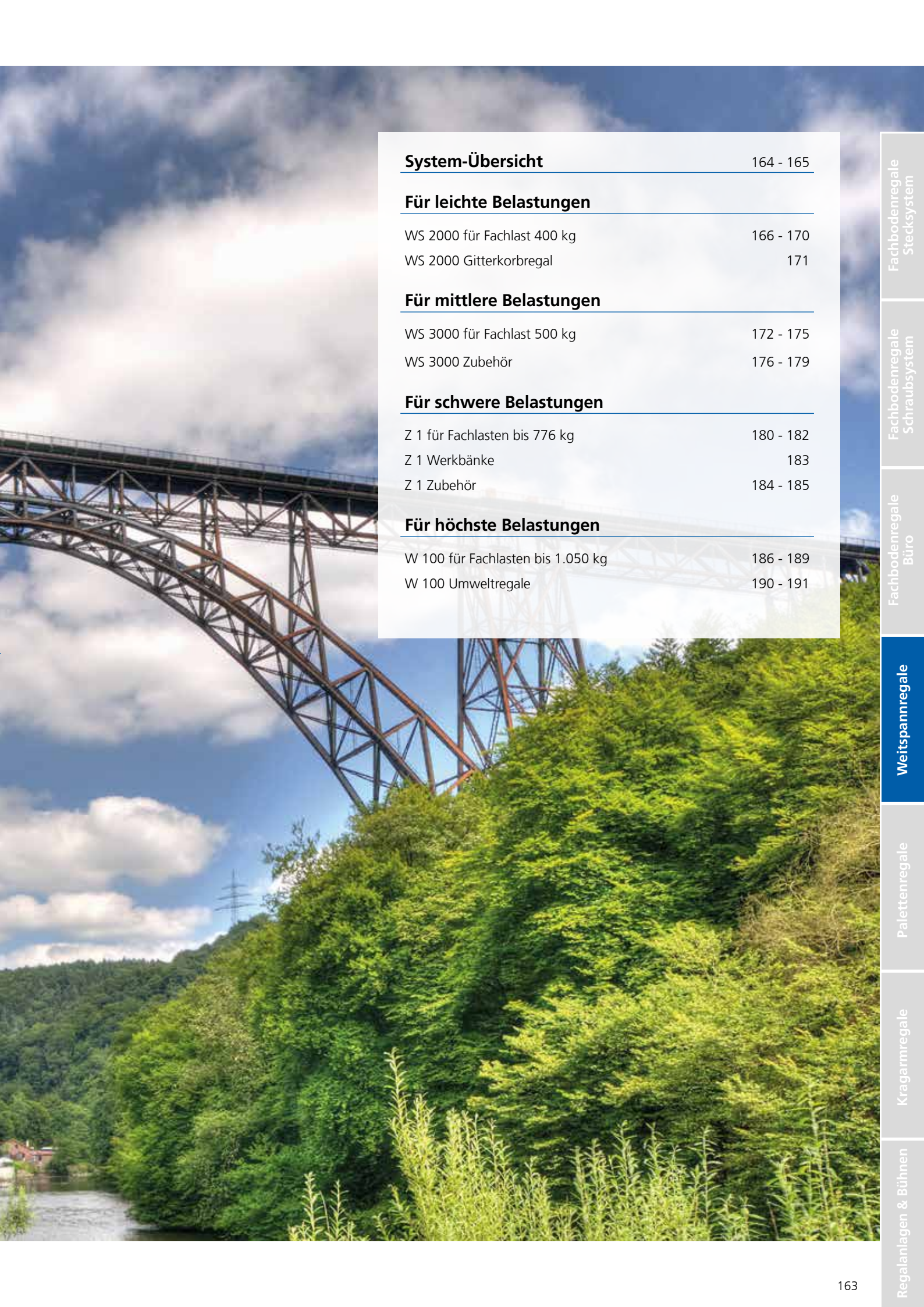

**System-Übersicht** 164 - 165

**Für leichte Belastungen**

WS 2000 für Fachlast 400 kg	166 - 170
WS 2000 Gitterkorbbregal	171

**Für mittlere Belastungen**

WS 3000 für Fachlast 500 kg	172 - 175
WS 3000 Zubehör	176 - 179

**Für schwere Belastungen**

Z 1 für Fachlasten bis 776 kg	180 - 182
Z 1 Werkbänke	183
Z 1 Zubehör	184 - 185

**Für höchste Belastungen**

W 100 für Fachlasten bis 1.050 kg	186 - 189
W 100 Umweltregale	190 - 191

Fachbodenregale  
Stecksystem

Fachbodenregale  
Schraubsystem

Fachbodenregale  
Büro

Weitspannregale

Palettenregale

Kragarmregale

Regalanlagen & Bühnen

## » 4 Systeme für jeden Zweck



### WS 2000

Fachlast 400 kg

- maximale **Fachlast 400 kg**
- maximale **Feldweite 2.500 mm**
- mit **MULTIplus** T-Profil-Rahmen
- kombinierbar mit dem Stecksystem von SCHULTE Lagertechnik



### WS 3000

Fachlast 500 kg

- maximale **Fachlast 500 kg**
- maximale **Feldweite 2.500 mm**
- mit Multifunktionsstütze

## Für leichte Belastungen

### WS 2000

Das Weitspannregal WS 2000 ist konzipiert für langes Lagergut und zur Überbrückung von großen Breiten. Es sind Bauhöhen bis 7,5 Meter realisierbar.

Die Kombinierbarkeit mit dem Stecksystem und dem vorhandenen Zubehör macht das WS 2000 zu einem cleveren Regalsystem für viele Einsatzzwecke.

## Für mittlere Belastungen

### WS 3000

Das Weitspannregal WS 3000 besitzt Rahmen aus Multifunktionsstützen, die Bauhöhen bis 12 Meter ermöglichen.

Die speziellen Holme und die Unterteilungsmöglichkeiten des WS 3000 bieten viel Platz für unterschiedlichste Lagergüter.





## Z1

### Fachlasten bis 776 kg

- maximale **Fachlast 776 kg**
- maximale **Feldweite 2.450 mm**
- vollsteckbar durch Winkelprofile mit Schlüssellochung



## W 100

### Fachlasten bis 1.050 kg

- maximale **Fachlast 1.050 kg**
- maximale **Feldweite 2.500 mm**
- extrem belastbar durch robuste Fachwerkrahmen

## Für schwere Belastungen

### Z1

Das Z1 Weitspannregal trägt bis zu 776 kg pro Ebene und eignet sich besonders zur Lagerung von mittelschweren Lagergütern.

Die einfache Steck-Bauweise bietet eine schnelle und einfache Montage.

## Für höchste Belastungen

### W 100

Das W 100 ist das stabilste Weitspannregal und wird nur noch von Palettenregalen übertroffen. Wer schwere Güter händisch lagern will, kommt am W 100 nicht vorbei.

Je nach benötigter Fachlast stehen zwei verschiedene Holztypen zur Verfügung.

## » Weitspannregale WS 2000

Fachlast 400 kg · Aussteifung durch Holme

Fachbodenregale  
Stecksystem

Fachbodenregale  
Schraubsystem

Fachbodenregale  
Büro

Weitspannregale

Palettenregale

Kragarmregale

Regalanlagen & Bühnen



**Tiefen:**  
400 mm  
500 mm  
600 mm  
800 mm

**Breiten:** 1.500 / 2.000 / 2.250 / 2.500 mm

**Höhen:**  
2.000 mm  
2.500 mm  
3.000 mm

### Planung

Weitspannregale dürfen nur per Hand beladen werden.

Kombinierbar mit den Stecksystem-Regalen.

Rahmen werden aus transporttechnischen Gründen zerlegt geliefert.

Bei Komplettregalen werden T-Profile und Tiefenriegel standardmäßig in der Ausführung **MULTIplus** steckbar geliefert.

### Sicherheit

**Regale mit einem Höhen/Tiefen-Verhältnis größer 5:1 müssen gemäß DGUV Regel 108-007 (BGR 234) gegen Kippen gesichert werden.**

#### Beispiel:

Ein Regal mit einer Tiefe von 400 mm und einer Höhe von 2.500 mm muss durch eine Wand-, Fußverankerung oder Kopfverbände gesichert werden (s. Befestigungszubehör, Seite 85 - 89).

Die angegebenen Traglasten gelten für gleichmäßig verteilte Lasten je Regalboden.

### Aufbaumaße

#### Grundregal:

Nennlänge + 60 mm

#### Anbauregal:

Nennlänge + 6 mm

#### Rahmentiefe gesamt:

Nenntiefe + 36 mm

#### Höhe der Holme:

65 mm

#### Knicklänge:

Die freie Knicklänge darf nicht mehr als 600 mm betragen.

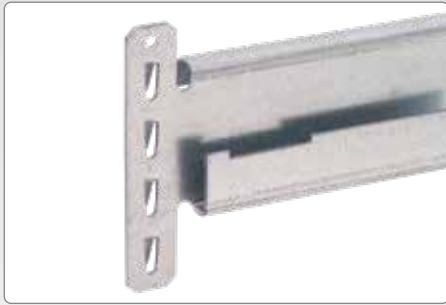

### Aussteifung durch Holme

Die Aussteifung der Regale erfolgt mit speziellen Holmen zur Überbrückung großer Spannweiten.



### Regale mit Gitterkörben

Spezielle feinmaschige Gitterkörbe ermöglichen es, eine große Bandbreite von unterschiedlichen kleinteiligen Produkten auf einer Ebene zu lagern.

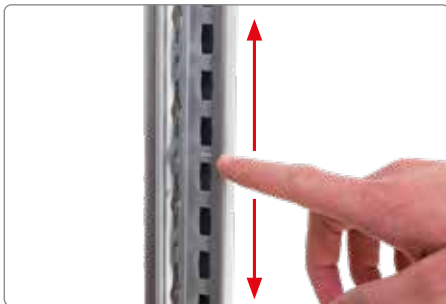

### 25 mm Raster

Durch die kleine Rasterlochung von nur 25 mm ist eine nahezu stufenlose Verstellbarkeit der Ebenen möglich.

## Produktmerkmale

- maximale Fachlast 400 kg
- großes Lagervolumen auf kleinem Raum
- einfache Lagerung sperriger und voluminöser Güter
- kurze Kommissionierungswege durch beidseitige Nutzbarkeit
- schneller Aufbau durch einfaches Stecken der Holme
- Lagerung wahlweise auf Stahlbodenebenen, 19 mm Spanplatten oder Gitterkörben
- Ebenen im Raster von 25 mm in der Höhe verstellbar
- individuelle Anpassung an räumliche Gegebenheiten und an das Lagergut durch 4 Regalbreiten

### Schnellfinder

Komplettregale	168 - 169
Systemkomponenten & Einzelteile	170
Gitterkorbregele	171

## Kompatibel mit dem Stecksystem



Das Weitspannregal WS 2000 ist kompatibel mit den Fachbodenregalen im Stecksystem (Seite 16 - 115).





## Komplettregale WS 2000 mit Stahlböden

Fachbreite 1.500 mm · Fachlast 400 kg												
	Höhe mm	Feldlast kg	Tiefe mm	Fach-ebenen	400		500		600		800	
					Grundregal	Anbauregal	Grundregal	Anbauregal	Grundregal	Anbauregal	Grundregal	Anbauregal
verzinkt	2.000	1.200	3		15500 ■	15501 ■	15502 ■	15503 ■	15504 ■	15505 ■	15506 ■	15507 ■
					249,57 €	215,37 €	260,92 €	225,77 €	272,34 €	236,23 €	310,31 €	271,81 €
	2.500	1.600	4		15580 ■	15581 ■	15582 ■	15583 ■	15584 ■	15585 ■	15586 ■	15587 ■
					330,71 €	286,14 €	346,16 €	300,15 €	361,70 €	314,26 €	413,12 €	362,11 €
	3.000	2.000	5		15710 ■	15711 ■	15712 ■	15713 ■	15714 ■	15715 ■	15716 ■	15717 ■
				410,15 €	356,05 €	428,75 €	373,22 €	447,45 €	390,49 €	509,95 €	449,41 €	
Zusatzebene mit Stahlböden*					15800 ■	15800 ■	15801 ■	15801 ■	15802 ■	15802 ■	15803 ■	15803 ■
					60,39 €	60,39 €	63,54 €	63,54 €	66,71 €	66,71 €	77,77 €	77,77 €

Fachbreite 2.000 mm · Fachlast 400 kg												
	Höhe mm	Feldlast kg	Tiefe mm	Fach-ebenen	400		500		600		800	
					Grundregal	Anbauregal	Grundregal	Anbauregal	Grundregal	Anbauregal	Grundregal	Anbauregal
verzinkt	2.000	1.200	3		15510 ■	15511 ■	15512 ■	15513 ■	15514 ■	15515 ■	15516 ■	15517 ■
					285,90 €	251,70 €	306,36 €	271,21 €	322,40 €	286,29 €	354,38 €	315,89 €
	2.500	1.600	4		15590 ■	15591 ■	15592 ■	15593 ■	15594 ■	15595 ■	15596 ■	15597 ■
					379,14 €	334,57 €	406,74 €	360,74 €	428,44 €	381,01 €	471,89 €	420,87 €
	3.000	2.000	5		15720 ■	15721 ■	15722 ■	15723 ■	15724 ■	15725 ■	15726 ■	15727 ■
				470,69 €	416,60 €	504,48 €	448,95 €	530,89 €	473,93 €	583,40 €	522,86 €	
Zusatzebene mit Stahlböden*					15810 ■	15810 ■	15811 ■	15811 ■	15812 ■	15812 ■	15813 ■	15813 ■
					72,50 €	72,50 €	78,68 €	78,68 €	83,39 €	83,39 €	92,46 €	92,46 €

Fachbreite 2.250 mm · Fachlast 400 kg												
	Höhe mm	Feldlast kg	Tiefe mm	Fach-ebenen	400		500		600		800	
					Grundregal	Anbauregal	Grundregal	Anbauregal	Grundregal	Anbauregal	Grundregal	Anbauregal
verzinkt	2.000	1.200	3		15520 ■	15521 ■	15522 ■	15523 ■	15524 ■	15525 ■	15526 ■	15527 ■
					330,00 €	295,80 €	346,07 €	310,92 €	362,24 €	326,13 €	416,81 €	378,32 €
	2.500	1.600	4		15600 ■	15601 ■	15602 ■	15603 ■	15604 ■	15605 ■	15606 ■	15607 ■
					437,95 €	393,38 €	459,69 €	413,69 €	481,57 €	434,13 €	555,13 €	504,11 €
	3.000	2.000	5		15730 ■	15731 ■	15732 ■	15733 ■	15734 ■	15735 ■	15736 ■	15737 ■
				544,20 €	490,11 €	570,67 €	515,14 €	597,29 €	540,33 €	687,46 €	626,91 €	
Zusatzebene mit Stahlböden*					15820 ■	15820 ■	15821 ■	15821 ■	15822 ■	15822 ■	15823 ■	15823 ■
					87,20 €	87,20 €	91,92 €	91,92 €	96,67 €	96,67 €	113,27 €	113,27 €

Fachbreite 2.500 mm · Fachlast 400 kg												
	Höhe mm	Feldlast kg	Tiefe mm	Fach-ebenen	400		500		600		800	
					Grundregal	Anbauregal	Grundregal	Anbauregal	Grundregal	Anbauregal	Grundregal	Anbauregal
verzinkt	2.000	1.200	3		15530 ■	15531 ■	15532 ■	15533 ■	15534 ■	15535 ■	15536 ■	15537 ■
					350,35 €	316,15 €	370,97 €	335,82 €	389,45 €	353,34 €	441,03 €	402,54 €
	2.500	1.600	4		15610 ■	15611 ■	15612 ■	15613 ■	15614 ■	15615 ■	15616 ■	15617 ■
					465,07 €	420,50 €	492,89 €	446,89 €	517,85 €	470,41 €	587,42 €	536,40 €
	3.000	2.000	5		15740 ■	15741 ■	15742 ■	15743 ■	15744 ■	15745 ■	15746 ■	15747 ■
				578,11 €	524,01 €	612,17 €	556,64 €	642,65 €	585,68 €	727,82 €	667,28 €	
Zusatzebene mit Stahlböden*					15830 ■	15830 ■	15831 ■	15831 ■	15832 ■	15832 ■	15833 ■	15833 ■
					93,98 €	93,98 €	100,22 €	100,22 €	105,74 €	105,74 €	121,35 €	121,35 €

\* Bitte beachten Sie beim Einsatz von Zusatzebenen, dass die maximale Feldlast nicht überschritten wird.

### Aufteilung der Stahlbodenebenen je Fachbreite:

Je nach Fachbreite werden die Stahlböden in verschiedenen Abmessungen segmentiert eingesetzt.

Einzelne Stahlböden finden Sie auf Seite 170.

Regalbreite 1.500 mm = 

750	750
-----	-----

Regalbreite 2.000 mm = 

1000	1000
------	------

Regalbreite 2.250 mm = 

750	750	750
-----	-----	-----

Regalbreite 2.500 mm = 

750	1000	750
-----	------	-----

Fachbodentregale Stecksystem  
 Fachbodentregale Schraubsystem  
 Fachbodentregale Büro  
 Weitspannregale  
 Palettenregale  
 Krugarmsregale  
 Regalanlagen & Bühnen

## Komplettregale WS 2000 mit Spanplatten



### Fachbreite 1.500 mm · Fachlast 400 kg

verzinkt	Tiefe mm			400		500		600		800	
	Höhe mm	Feldlast kg	Fachebenen	Grundregal	Anbauregal	Grundregal	Anbauregal	Grundregal	Anbauregal	Grundregal	Anbauregal
				15540	15541	15542	15543	15544	15545	15546	15547
2.000	1.200	3		251,79 €	217,59 €	264,86 €	229,71 €	279,37 €	243,26 €	307,25 €	268,75 €
				15620	15621	15622	15623	15624	15625	15626	15627
2.500	1.600	4		333,66 €	289,09 €	351,41 €	305,41 €	371,07 €	323,63 €	409,05 €	358,03 €
				15750	15751	15752	15753	15754	15755	15756	15757
3.000	2.000	5		413,84 €	359,74 €	435,31 €	379,78 €	459,17 €	402,21 €	504,85 €	444,31 €
				15805	15805	15806	15806	15807	15807	15808	15808
Zusatzebene mit Spanplattenböden*				61,13 €	61,13 €	64,85 €	64,85 €	69,05 €	69,05 €	76,75 €	76,75 €

### Fachbreite 2.000 mm · Fachlast 400 kg

verzinkt	Tiefe mm			400		500		600		800	
	Höhe mm	Feldlast kg	Fachebenen	Grundregal	Anbauregal	Grundregal	Anbauregal	Grundregal	Anbauregal	Grundregal	Anbauregal
				15550	15551	15552	15553	15554	15555	15556	15557
2.000	1.200	3		305,17 €	270,97 €	323,97 €	288,82 €	344,14 €	308,03 €	382,57 €	344,08 €
				15630	15631	15632	15633	15634	15635	15636	15637
2.500	1.600	4		404,84 €	360,26 €	430,22 €	384,22 €	457,44 €	410,00 €	509,47 €	458,46 €
				15760	15761	15762	15763	15764	15765	15766	15767
3.000	2.000	5		502,81 €	448,71 €	533,83 €	478,30 €	567,13 €	510,17 €	630,39 €	569,84 €
				15815	15815	15816	15816	15817	15817	15818	15818
Zusatzebene mit Spanplattenböden*				78,92 €	78,92 €	84,55 €	84,55 €	90,64 €	90,64 €	101,86 €	101,86 €

### Fachbreite 2.250 mm · Fachlast 400 kg

verzinkt	Tiefe mm			400		500		600		800	
	Höhe mm	Feldlast kg	Fachebenen	Grundregal	Anbauregal	Grundregal	Anbauregal	Grundregal	Anbauregal	Grundregal	Anbauregal
				15560	15561	15562	15563	15564	15565	15566	15567
2.000	1.200	3		328,41 €	294,21 €	346,72 €	311,57 €	366,83 €	330,72 €	404,84 €	366,34 €
				15640	15641	15642	15643	15644	15645	15646	15647
2.500	1.600	4		435,82 €	391,25 €	460,56 €	414,56 €	487,69 €	440,25 €	539,16 €	488,14 €
				15770	15771	15772	15773	15774	15775	15776	15777
3.000	2.000	5		541,55 €	487,45 €	571,75 €	516,22 €	604,94 €	547,98 €	667,49 €	606,95 €
				15825	15825	15826	15826	15827	15827	15828	15828
Zusatzebene mit Spanplattenböden*				86,67 €	86,67 €	92,14 €	92,14 €	98,20 €	98,20 €	109,28 €	109,28 €

### Fachbreite 2.500 mm · Fachlast 400 kg

verzinkt	Tiefe mm			400		500		600		800	
	Höhe mm	Feldlast kg	Fachebenen	Grundregal	Anbauregal	Grundregal	Anbauregal	Grundregal	Anbauregal	Grundregal	Anbauregal
				15570	15571	15572	15573	15574	15575	15576	15577
2.000	1.200	3		346,80 €	312,60 €	364,56 €	329,41 €	380,50 €	344,39 €	409,46 €	370,96 €
				15700	15701	15702	15703	15704	15705	15706	15707
2.500	1.600	4		460,34 €	415,77 €	484,34 €	438,34 €	505,91 €	458,48 €	545,32 €	494,30 €
				15780	15781	15782	15783	15784	15785	15786	15787
3.000	2.000	5		572,20 €	518,10 €	601,48 €	545,95 €	627,73 €	570,76 €	675,20 €	614,65 €
				15835	15835	15836	15836	15837	15837	15838	15838
Zusatzebene mit Spanplattenböden*				92,80 €	92,80 €	98,08 €	98,08 €	102,76 €	102,76 €	110,82 €	110,82 €

\* Bitte beachten Sie beim Einsatz von Zusatzebenen, dass die maximale Feldlast nicht überschritten wird.

### Aufteilung der Spanplattenebenen je Fachbreite:

Je nach Fachbreite werden die 19 mm Spanplatten (roh/roh) in verschiedenen Abmessungen segmentiert eingesetzt. Zur Montage bei Spanplattenebenen müssen Unterzüge eingesetzt werden (im Lieferumfang enthalten).

Einzelne Spanplatten und Unterzüge finden Sie auf Seite 170.

Regalbreite 1.500 mm =

Regalbreite 2.000 mm =

Regalbreite 2.250 mm =

Regalbreite 2.500 mm =

Fachbodenregale  
Stecksystem

Fachbodenregale  
Schraubsystem

Fachbodenregale  
Büro

Weitspannregale

Palettenregale

Kragarmregale

Regalanlagen & Bühnen



## T-Profil-Rahmen, unmontiert

- bestehend aus T-Profilen, Tiefenriegeln und Abdeckkappen
- verzinkt

	Höhe mm	Tiefenriegel	Tiefe mm							
			400	500	600	800				
verzinkt	2.000	2	12871 ■	33,44 €	12872 ■	34,39 €	12873 ■	35,35 €	12882-A ■	37,74 €
	2.500	3	12875 ■	43,81 €	12876 ■	45,24 €	12877 ■	46,68 €	12884-A ■	50,26 €
	3.000	3	12879 ■	53,34 €	12880 ■	54,77 €	12881 ■	56,20 €	12886-A ■	59,78 €
Einfach-Klemmfuß			15280 ■	0,38 €	Doppel-Klemmfuß		15281 ■	0,74 €		



## Spanplatten

- 19 mm Spanplatten zur Auflage auf Unterzüge
- roh/roh

Breite mm	Tiefe mm			
	400	500	600	800
750	15060 ■	15061 ■	15062 ■	15063 ■
	7,88 €	9,40 €	10,80 €	13,22 €
1.000	15055 ■	15056 ■	15057 ■	15058 ■
	10,73 €	12,98 €	14,85 €	18,08 €

## Stahlböden

- **MULTIplus250** Fachboden
- verzinkt



Breite mm	Tiefe mm			
	400	500	600	800
750	17304 ■	17305 ■	17306 ■	17308 ■
	12,42 €	14,00 €	15,58 €	21,11 €
1.000	17340 ■	17350 ■	17360 ■	17380 ■
	15,71 €	18,80 €	21,16 €	25,69 €



## WS 2000-Unterzug

- erforderlich für die Montage von Spanplattebenen
- verzinkt

verzinkt	Tiefen mm						
	400	500	600	800			
15011 ■	3,28 €	15012 ■	3,50 €	15013 ■	3,97 €	15014 ■	4,93 €

## WS 2000-Holm

- inkl. 2 Sicherungsstifte
- verzinkt



verzinkt	Breiten mm						
	1.500	2.000	2.250	2.500			
15000 ■	17,77 €	15001 ■	20,54 €	15002 ■	24,97 €	15003 ■	26,71 €

Sicherungsstift einzeln	
13418-A ■	0,16 €



## Fachteilerstab für WS 2000

- zur senkrechten Lagerung
- Rundrohr mit Kunststoffkappe
- stufenlos verstellbar
- RAL 7035 lichtgrau

Länge 600 mm	
32711 ■	12,79 €

## Fachteiler für Gitterkörbe

- für Gitterkörbe einsetzbar
- Kunststoff



Tiefe 400 mm	
15842 ■	4,45 €



# WS 2000 Gitterkorbbregal mit Gitterkörben und Fachböden

einseitig nutzbar

## Eigenschaften

- 6 Ebenen mit Gitterkörben und je 5 Fachteilern  
Maschenweite: 10 mm  
Höhe vorne: 120 mm  
Höhe hinten: 170 mm  
Fachlast je Korbebene bis 210 kg
- 1 bis 3 Fachbodenebenen mit **MULTIplus250** Stahlböden  
Fachlast je Fachbodenebene 400 kg
- individuelle Höheneinteilung der Ebenen durch 25 mm-Raster
- Gitterkorbebenen werden segmentiert geliefert (Aufteilung wie bei Stahlböden und Spanplatten, siehe Seite 168/169)
- Rahmen und Holme verzinkt  
Gitterkörbe glanzverzinkt

## Nutzen

- zur übersichtlichen Lagerung von losen Kleinteilen
- optimal einsetzbar für Lager- und Verkaufsräume



Bild zeigt Ausführung in 2.500 mm Höhe

Fachbodenregale  
Stecksystem

Fachbodenregale  
Schraubsystem

Fachbodenregale  
Büro

Weitspannregale

Palettenregale

Kragarmregale

Regalanlagen & Bühnen

		Breite mm		1.500		2.000		2.250		2.500	
		Fachlast je Gitterkorbebene		140 kg		140 kg		210 kg		210 kg	
verzinkt	Höhe mm	Tiefe mm	Feldlast	Gitterkorb-Ebenen	Fachboden-Ebenen	Grundregal	Anbauregal	Grundregal	Anbauregal	Grundregal	Anbauregal
		2.000	400	1,2 t	6	1	15283	15284	15285	15286	15287
						933,30 €	899,10 €	1.061,80 €	1.027,60 €	1.275,32 €	1.241,12 €
	2.500	400	1,6 t	6	2	15291	15292	15293	15294	15295	15296
						1.014,43 €	969,86 €	1.155,05 €	1.110,48 €	1.383,27 €	1.338,69 €
	3.000	400	2,0 t	6	3	15299	15300	15301	15302	15303	15304
						1.093,88 €	1.039,78 €	1.246,60 €	1.192,50 €	1.489,52 €	1.435,42 €

Bitte beachten Sie beim Einsatz von Zusatzebenen, dass die maximale Feldlast nicht überschritten wird.

## Zusatzebene mit Gitterkörben

- inkl. 5 Fachteiler
- Höhe vorne 120 mm, Höhe hinten 170 mm
- Maschenweite der Gitterkörbe: 10 mm
- Gitterkorbebenen werden segmentiert geliefert
- glanzverzinkt

glanzverzinkt	Breite mm	Fachlast je Ebene	Tiefe 400 mm	
	1.500	140 kg	15851	134,08 €
2.000	140 kg	15852	153,48 €	
2.250	210 kg	15853	186,62 €	
2.500	210 kg	15854	197,05 €	

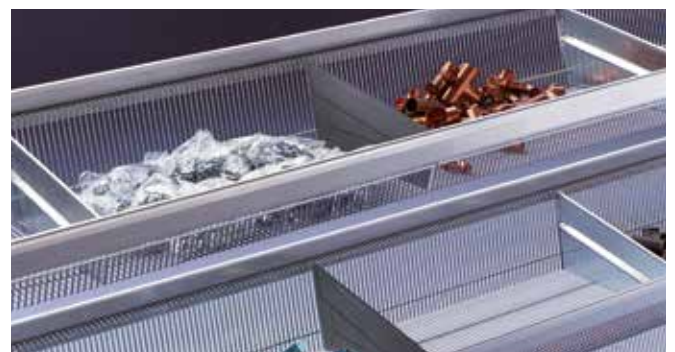

# » Weitspannregal WS 3000

Fachlast 500 kg · Aussteifung durch Holme

Fachbodenregale  
Stecksystm

Fachbodenregale  
Schraubsystem

Fachbodenregale  
Büro

Weitspannregale

Palettenregale

Kragarmregale

Regalanlagen & Bühnen

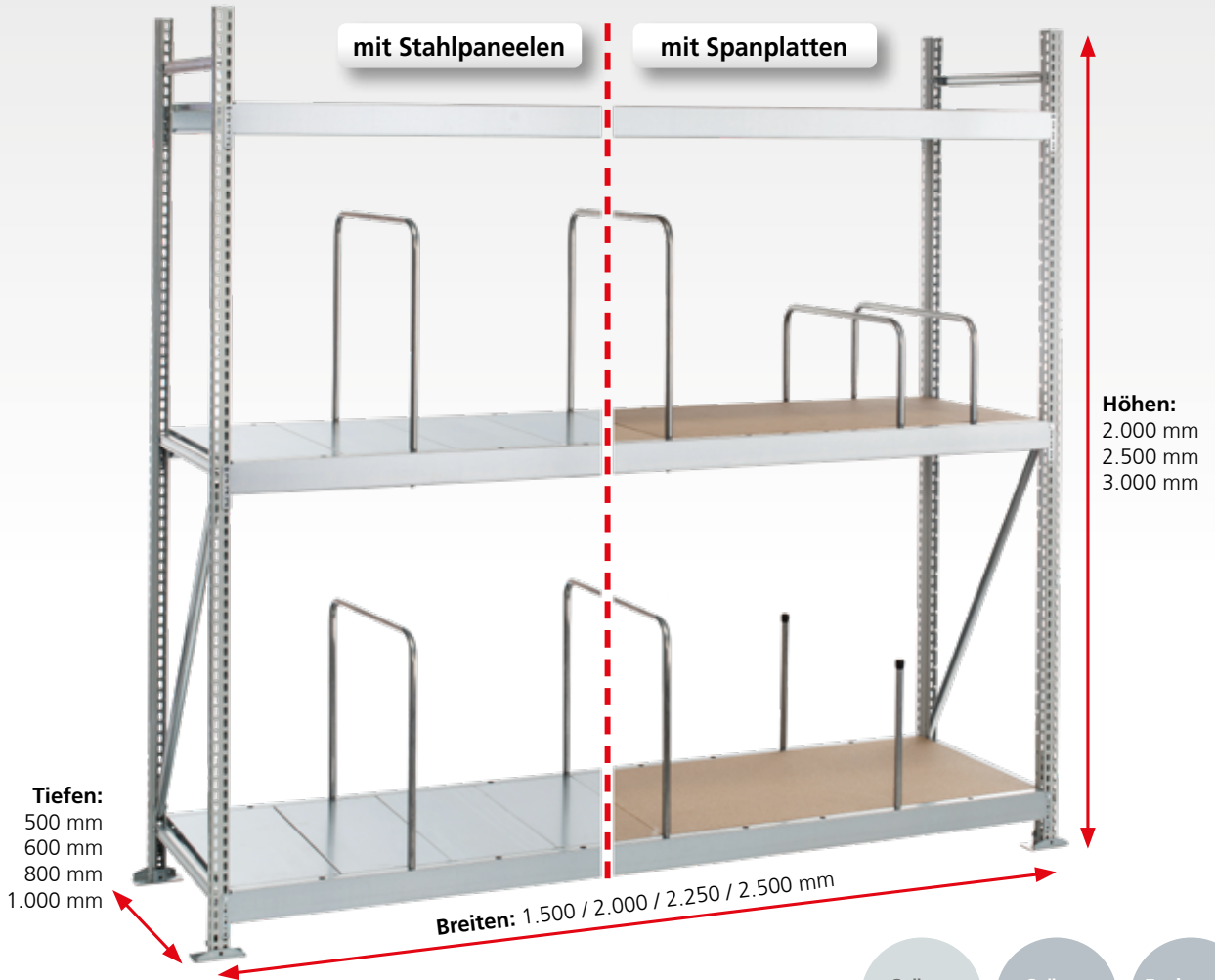

- Stütze RAL 7035
- Stütze verzinkt
- Fachwerk verzinkt

**Planung**

Weitspannregale dürfen nur per Hand beladen werden.

Die angegebenen Traglasten gelten für gleichmäßig verteilte Lasten je Regalboden.

Rahmen werden aus transporttechnischen Gründen zerlegt geliefert.

**Sicherheit**

**Regale mit einem Höhen/Tiefen-Verhältnis größer 5:1 müssen gemäß DGUV Regel 108-007 (BGR 234) gegen Kippen gesichert werden.**

**Beispiel:** Ein Regal mit einer Tiefe von 400 mm und einer Höhe von 2.500 mm muss durch eine Wand-, Fußverankerung oder Kopfverbände gesichert werden (s. Befestigungszubehör, Seite 176).

Die angegebenen Traglasten gelten für gleichmäßig verteilte Lasten je Regalboden.

**Aufbaumaße**

**Grundregal:**  
Nennlänge + 84 mm

**Anbauregal:**  
Nennlänge + 42 mm

**Rahmentiefe gesamt:**  
Nenntiefe

**Höhe der Holme:** 70 mm

**Knicklänge:**  
Alle Bestellvorschläge sind statisch auf eine maximale Knicklänge von 600 mm ausgelegt.

Alle Preise ohne Bestückung. Die Tabellen zeigen Bestellbeispiele. Weitere Abmessungen und Ausführungen auf Anfrage.



### Aussteifung durch Holme

Die Aussteifung der Regale erfolgt mit gelochten Holmen zur Überbrückung großer Spannweiten.

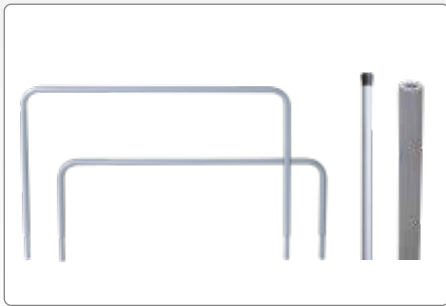

### Vielfältige Unterteilungsmöglichkeiten

Die Systemlochung der Holme ermöglicht den Einsatz von verschiedenen Unterteilungsmöglichkeiten.

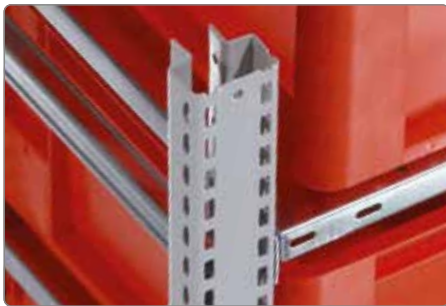

### Multifunktionsrahmen

Auch der Multifunktionsrahmen verfügt über die 25 mm-Rasterlochung, die eine nahezu stufenlose Verstellbarkeit der Ebenen ermöglicht.

## Produktmerkmale

- mit Multifunktionsrahmen MF-40
- maximale Fachlast 500 kg
- optimale Lagerung auf Stahlpaneelen oder 19 mm Spanplatten
- Ebenen im Raster von 25 mm in der Höhe verstellbar
- Holme mit 200 mm Lochabständen in Querrichtung
- individuelle Anpassung an räumliche Gegebenheiten und an das Lagergut durch 4 Regalbreiten
- vielfältige Unterteilungsmöglichkeiten
- großes Lagervolumen auf kleinem Raum
- kurze Kommissionierungswege durch beidseitige Nutzbarkeit
- schnelles Anpassen an das Lagergut durch einfaches Stecken der Holme

### Schnellfinder

Komplettregale	174 - 175
Systemkomponenten & Einzelteile	176 - 179

## Hoch hinaus mit Multifunktionsrahmen

Der neue SCHULTE Multifunktionsrahmen bringt noch höhere Flexibilität bei der optimalen Raumausnutzung.



Als Weitspannregal ist der Multifunktionsrahmen für verschiedenste Einsatzgebiete ausgelegt. 12 Meter hohe Regalanlagen und Feldlasten bis 10 Tonnen lassen sich mit der Multifunktionsstütze realisieren.



## Komplettregale WS 3000 mit Stahlpaneelen



### Fachbreite 1.500 mm · Fachlast 500 kg

	Tiefe mm			500		600		800		1.000	
	Höhe mm	Feldlast kg	Fachebenen	Grundregal	Anbauregal	Grundregal	Anbauregal	Grundregal	Anbauregal	Grundregal	Anbauregal
verzinkt	2.000	1.500	3	22152 ■	22153 ■	22154 ■	22155 ■	22156 ■	22157 ■	22158 ■	22159 ■
				331,65 €	273,16 €	347,91 €	288,45 €	379,49 €	319,00 €	415,03 €	351,71 €
	2.500	2.000	4	22162 ■	22163 ■	22164 ■	22165 ■	22166 ■	22167 ■	22168 ■	22169 ■
				427,38 €	356,80 €	448,63 €	376,97 €	490,72 €	417,70 €	536,92 €	460,72 €
3.000	2.500	5	22172 ■	22173 ■	22174 ■	22175 ■	22176 ■	22177 ■	22178 ■	22179 ■	
			522,96 €	440,37 €	549,74 €	465,69 €	602,83 €	516,84 €	661,33 €	570,99 €	
Zusatzebene mit Stahlpaneelen*				22181 ■	22181 ■	22182 ■	22182 ■	22183 ■	22183 ■	22184 ■	22184 ■
				71,56 €	71,56 €	76,33 €	76,33 €	86,17 €	86,17 €	96,13 €	96,13 €

### Fachbreite 2.000 mm · Fachlast 500 kg

verzinkt	2.000	1.500	3	22192 ■	22193 ■	22194 ■	22195 ■	22196 ■	22197 ■	22198 ■	22199 ■
				378,23 €	319,74 €	398,94 €	339,49 €	439,54 €	379,06 €	484,07 €	420,75 €
	2.500	2.000	4	22202 ■	22203 ■	22204 ■	22205 ■	22206 ■	22207 ■	22208 ■	22209 ■
				489,49 €	418,91 €	516,68 €	445,02 €	570,80 €	497,78 €	628,97 €	552,77 €
3.000	2.500	5	22212 ■	22213 ■	22214 ■	22215 ■	22216 ■	22217 ■	22218 ■	22219 ■	
			600,59 €	518,00 €	634,80 €	550,76 €	702,92 €	616,93 €	776,39 €	686,06 €	
Zusatzebene mit Stahlpaneelen*				22186 ■	22186 ■	22187 ■	22187 ■	22188 ■	22188 ■	22189 ■	22189 ■
				87,08 €	87,08 €	93,34 €	93,34 €	106,19 €	106,19 €	119,14 €	119,14 €

### Fachbreite 2.250 mm · Fachlast 500 kg

verzinkt	2.000	1.500	3	22222 ■	22223 ■	22224 ■	22225 ■	22226 ■	22227 ■	22228 ■	22229 ■
				420,12 €	361,63 €	444,35 €	384,89 €	492,41 €	431,92 €	545,01 €	481,69 €
	2.500	2.000	4	22232 ■	22233 ■	22234 ■	22235 ■	22236 ■	22237 ■	22238 ■	22239 ■
				545,34 €	474,76 €	577,22 €	505,57 €	641,28 €	568,26 €	710,22 €	634,02 €
3.000	2.500	5	22242 ■	22243 ■	22244 ■	22245 ■	22246 ■	22247 ■	22248 ■	22249 ■	
			670,41 €	587,82 €	710,48 €	626,44 €	791,02 €	705,03 €	877,95 €	787,61 €	
Zusatzebene mit Stahlpaneelen*				22281 ■	22281 ■	22282 ■	22282 ■	22283 ■	22283 ■	22284 ■	22284 ■
				101,05 €	101,05 €	108,48 €	108,48 €	123,81 €	123,81 €	139,46 €	139,46 €

### Fachbreite 2.500 mm · Fachlast 500 kg

verzinkt	2.000	1.500	3	22252 ■	22253 ■	22254 ■	22255 ■	22256 ■	22257 ■	22258 ■	22259 ■
				489,13 €	430,64 €	516,19 €	456,73 €	570,75 €	510,26 €	630,12 €	566,80 €
	2.500	2.000	4	22262 ■	22263 ■	22264 ■	22265 ■	22266 ■	22267 ■	22268 ■	22269 ■
				637,35 €	566,77 €	673,00 €	601,35 €	745,74 €	672,72 €	823,71 €	747,51 €
3.000	2.500	5	22272 ■	22273 ■	22274 ■	22275 ■	22276 ■	22277 ■	22278 ■	22279 ■	
			785,42 €	702,83 €	830,21 €	746,17 €	921,60 €	835,61 €	1.019,81 €	929,48 €	
Zusatzebene mit Stahlpaneelen*				22286 ■	22286 ■	22287 ■	22287 ■	22288 ■	22288 ■	22289 ■	22289 ■
				124,05 €	124,05 €	132,42 €	132,42 €	149,93 €	149,93 €	167,83 €	167,83 €

\* Bitte beachten Sie beim Einsatz von Zusatzebenen, dass die maximale Feldlast nicht überschritten wird.

Alle Preise ohne Bestückung. Die Tabellen zeigen Bestellbeispiele. Weitere Abmessungen und Ausführungen auf Anfrage.

■ 5 Tage ab Lager

Fachbodenregale Stecksystem  
 Fachbodenregale Schraubsystem  
 Fachbodenregale Büro  
 Weitspannregale  
 Palettenregale  
 Kragarmregale  
 Regalanlagen & Bühnen

## Komplettregale WS 3000 mit Spanplatten



### Fachbreite 1.500 mm · Fachlast 500 kg

	Tiefe mm			500		600		800		1.000	
	Höhe mm	Feldlast kg	Fachebenen	Grundregal	Anbauregal	Grundregal	Anbauregal	Grundregal	Anbauregal	Grundregal	Anbauregal
verzinkt	2.000	1.500	3	22002	22003	22004	22005	22006	22007	22008	22009
				291,13 €	232,63 €	302,07 €	242,62 €	322,69 €	262,20 €	347,43 €	284,11 €
	2.500	2.000	4	22012	22013	22014	22015	22016	22017	22018	22019
				373,35 €	302,77 €	387,52 €	315,87 €	414,99 €	341,97 €	446,78 €	370,58 €
	3.000	2.500	5	22022	22023	22024	22025	22026	22027	22028	22029
				455,42 €	372,83 €	473,35 €	389,31 €	508,16 €	422,17 €	548,65 €	458,31 €
	Zusatzebene mit Spanplatten*			22031	22031	22032	22032	22033	22033	22034	22034
	Zusatzebene mit Spanplatten*			58,05 €	58,05 €	61,05 €	61,05 €	67,24 €	67,24 €	73,60 €	73,60 €

### Fachbreite 2.000 mm · Fachlast 500 kg

verzinkt	2.000	1.500	3	22042	22043	22044	22045	22046	22047	22048	22049
				324,20 €	265,71 €	337,81 €	278,36 €	363,90 €	303,41 €	393,97 €	330,65 €
	2.500	2.000	4	22052	22053	22054	22055	22056	22057	22058	22059
				417,44 €	346,86 €	435,17 €	363,52 €	469,94 €	396,91 €	508,84 €	432,64 €
	3.000	2.500	5	22062	22063	22064	22065	22066	22067	22068	22069
				510,54 €	427,95 €	532,92 €	448,88 €	576,84 €	490,85 €	626,23 €	535,89 €
	Zusatzebene mit Spanplatten*			22036	22036	22037	22037	22038	22038	22039	22039
	Zusatzebene mit Spanplatten*			69,07 €	69,07 €	72,97 €	72,97 €	80,97 €	80,97 €	89,11 €	89,11 €

### Fachbreite 2.250 mm · Fachlast 500 kg

verzinkt	2.000	1.500	3	22072	22073	22074	22075	22076	22077	22078	22079
				356,78 €	298,29 €	372,71 €	313,25 €	403,84 €	343,35 €	439,58 €	376,26 €
	2.500	2.000	4	22082	22083	22084	22085	22086	22087	22088	22089
				460,89 €	390,31 €	481,70 €	410,04 €	523,19 €	450,17 €	569,65 €	493,45 €
	3.000	2.500	5	22092	22093	22094	22095	22096	22097	22098	22099
				564,84 €	482,25 €	591,08 €	507,03 €	643,41 €	557,42 €	702,23 €	611,90 €
	Zusatzebene mit Spanplatten*			22131	22131	22132	22132	22133	22133	22134	22134
	Zusatzebene mit Spanplatten*			79,93 €	79,93 €	84,60 €	84,60 €	94,29 €	94,29 €	104,31 €	104,31 €

### Fachbreite 2.500 mm · Fachlast 500 kg

verzinkt	2.000	1.500	3	22102	22103	22104	22105	22106	22107	22108	22109
				421,59 €	363,10 €	439,79 €	380,34 €	476,13 €	415,64 €	508,68 €	445,36 €
	2.500	2.000	4	22112	22113	22114	22115	22116	22117	22118	22119
				547,30 €	476,72 €	571,14 €	499,49 €	619,58 €	546,56 €	661,78 €	585,59 €
	3.000	2.500	5	22122	22123	22124	22125	22126	22127	22128	22129
				672,85 €	590,26 €	702,88 €	618,84 €	763,89 €	677,91 €	817,41 €	727,07 €
	Zusatzebene mit Spanplatten*			22136	22136	22137	22137	22138	22138	22139	22139
	Zusatzebene mit Spanplatten*			101,53 €	101,53 €	106,96 €	106,96 €	118,38 €	118,38 €	127,35 €	127,35 €

\* Bitte beachten Sie beim Einsatz von Zusatzebenen, dass die maximale Feldlast nicht überschritten wird.

Alle Preise ohne Bestückung. Die Tabellen zeigen Bestellbeispiele. Weitere Abmessungen und Ausführungen auf Anfrage.

■ 5 Tage ab Lager

## Zubehör

# WS 3000 Weitspannregal im Überblick

## Komponenten und Einzelteile

Fachbodenregale  
Stecksystem

Fachbodenregale  
Schraubsystem

Fachbodenregale  
Büro

**Weitspannregale**

Palettenregale

Kragarmregale

Regalanlagen & Bühnen

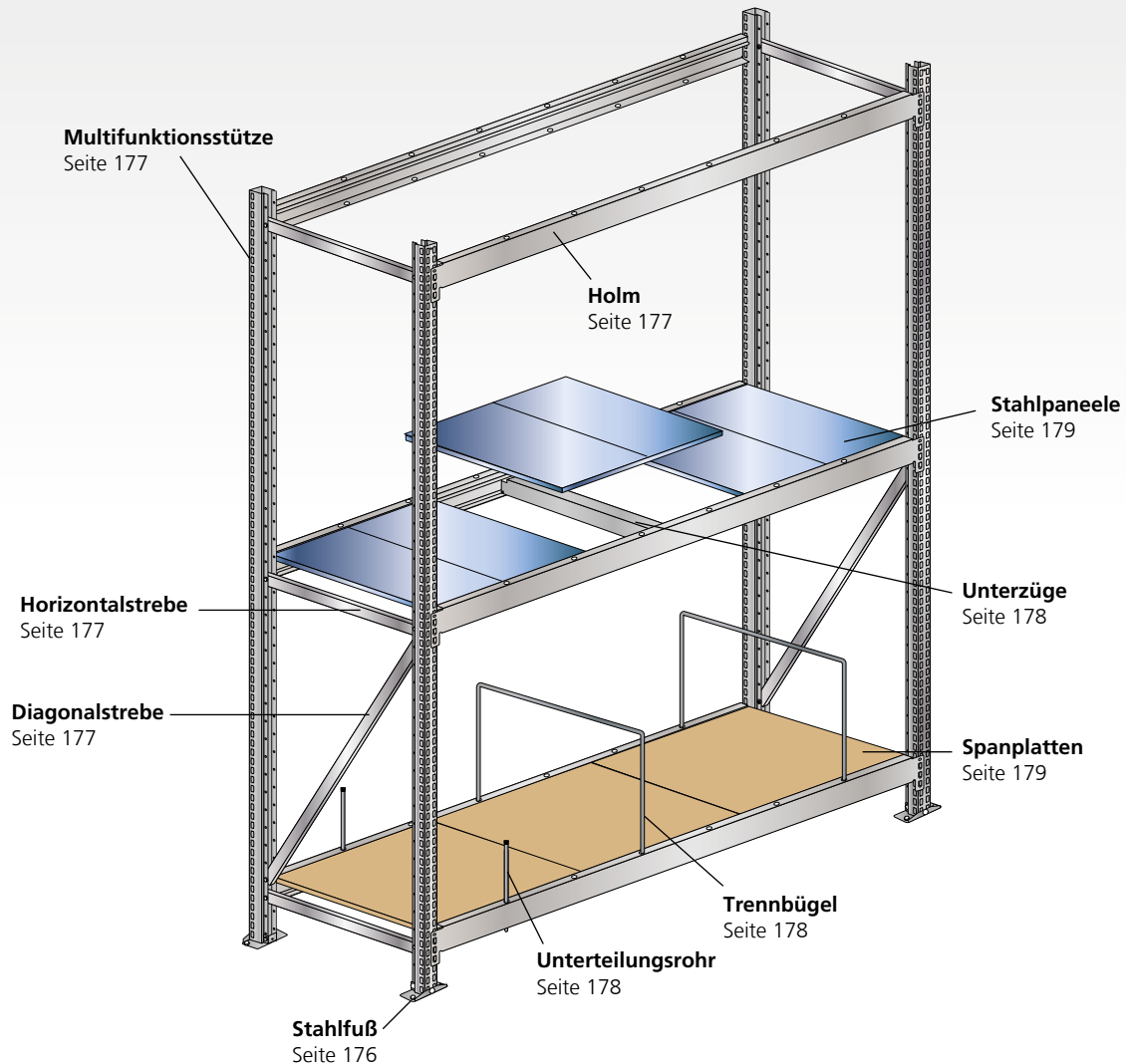

### Stahlfuß für Rahmen MF-40

- zur Bodenbefestigung der Multifunktions-Rahmen

21610 ■ 7,95 €



### Unterlegplatte für Stahlfuß MF-40

- zum Ausgleichen von Bodenunebenheiten
- 1 mm und 2 mm Stärke

1 mm Materialstärke	21612 ■	1,22 €
2 mm Materialstärke	21613 ■	1,57 €



**Multifunktions-Rahmen, unmontiert**

- Multifunktions-Rahmen MF-40 zur Aufnahme von WS 3000 Holmen und Zubehör
- bestehend aus Multifunktionsstütze, Fachwerk und Stahlfüßen
- Multifunktionsstütze verzinkt oder RAL 7035 lichtgrau
- Fachwerk und Stahlfüße verzinkt

	Höhe mm	Tiefe mm							
		500		600		800		1.000	
komplett verzinkt	2.000	22301 ■	58,49 €	22302 ■	59,46 €	22304 ■	60,49 €	22306 ■	63,32 €
	2.500	22313 ■	70,58 €	22314 ■	71,65 €	22316 ■	73,02 €	22318 ■	76,20 €
	3.000	22325 ■	82,59 €	22326 ■	84,04 €	22328 ■	85,99 €	22330 ■	90,34 €
Stütze RAL 7035 Fachwerk verzinkt	2.000	21101 ■	59,56 €	21102 ■	60,53 €	21104 ■	61,56 €	21106 ■	64,38 €
	2.500	21113 ■	71,97 €	21114 ■	73,03 €	21116 ■	74,40 €	21118 ■	77,58 €
	3.000	21125 ■	84,09 €	21126 ■	85,54 €	21128 ■	87,48 €	21130 ■	91,83 €



Fachbodenregale Stecksystem

Fachbodenregale Schraubsystem

Fachbodenregale Büro

Weitspannregale

Palettenregale

Kragarmregale

Regalanlagen & Bühnen



**WS 3000 Holm**

- inklusive 2 Sicherungsstifte
- verzinkt

verzinkt	Breite mm	
	1.500	20904 ■
2.000	20905 ■	24,04 €
2.250	20906 ■	26,01 €
2.500	20907 ■	33,34 €

Sicherungsstift einzeln	
13418-A ■	0,16 €

**Multifunktionsstütze MF-40**

- zum Aufbau von Multifunktions-Rahmen
- verzinkt oder RAL 7035 lichtgrau



verzinkt	Höhe mm	
	2.000	22550 ■
2.500	22551 ■	21,93 €
3.000	22552 ■	25,70 €

RAL 7035	Höhe mm		
	2.000	20908 ■	17,85 €
	2.500	20909 ■	22,62 €
3.000	20910 ■	26,45 €	

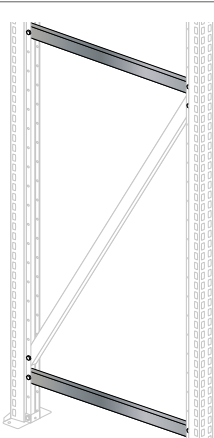

**Horizontalstrebe für Rahmenfachwerk MF-40**

- verzinkt

verzinkt	für Rahmentiefe mm		Länge mm		
	500	453	20922 ■	1,15 €	
	600	553	20923 ■	1,44 €	
	800	753	20924 ■	1,68 €	
	1.000	953	20925 ■	2,51 €	

**Diagonalstrebe für Rahmenfachwerk MF-40**

- verzinkt

verzinkt	für Rahmentiefe mm		Länge mm		
	500	940	20900 ■	2,46 €	
	600	990	20901 ■	2,56 €	
	800	1.112	20902 ■	2,90 €	
	1.000	1.254	20903 ■	3,26 €	

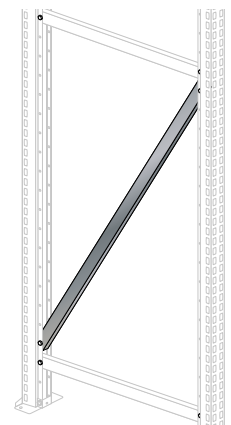

Fachbodenregale  
Stecksystem



## Unterzüge

- zur Auflage von Stahlpaneelen und Spanplatten
- verzinkt

Tiefe mm		
500	20805	4,93 €
600	20806	5,24 €
800	20807	6,07 €
1.000	20807-A	7,04 €

Fachbodenregale  
Schraubsystem

## Fachteilerstab

- zur Unterteilung der WS 3000 Holme
- horizontal stufenlos verstellbar
- mit schwarzer Abdeckkappe
- Ø 18 mm Rundrohr
- verzinkt



Länge mm		
400	20926	13,28 €

Fachbodenregale  
Büro



## Unterteilungsrohr

- einfach in die Holme einsteckbar
- mit Kunststoff-Endkappe
- Ø 18 mm
- Schaumstoffummantelung optional erhältlich
- verzinkt

Länge mm		
350	20624	6,36 €

Weitspannregale

## Schaumstoffummantelung

- Schaumstoffummantelung für empfindliche Oberflächen
- Länge 2.000 mm zur individuellen Konfektionierung
- Ø 36 mm aussen, Ø 18 mm innen
- einsetzbar für Trennbügel und Unterteilungsrohre



Länge mm		
2.000	20754	2,24 €

## Trennbügel

- einfach in die Holme einsteckbar
- in 2 verschiedenen Höhen
- Anlehnlast 5 kg
- Ø 18 mm
- Schaumstoffummantelung optional erhältlich
- verzinkt



### Trennbügel 250 mm

für Tiefe 500 mm		für Tiefe 600 mm		für Tiefe 800 mm		für Tiefe 1.000 mm	
20613	19,25 €	20614	19,82 €	20615	20,68 €	20625	24,20 €



### Trennbügel 500 mm

für Tiefe 500 mm		für Tiefe 600 mm		für Tiefe 800 mm		für Tiefe 1.000 mm	
20617	22,12 €	20618	23,34 €	20619	23,63 €	20626	28,95 €

Palettenregale

Kragarmregale

Regalanlagen & Bühnen

**Stahlpaneele einzeln**

- zur Auflage auf die WS 3000 Holme
- verzinkt



Breite mm	Tiefe mm			
	500	600	800	1.000
250	20820 ■	20821 ■	20822 ■	20823 ■
	8,52 €	9,10 €	10,25 €	11,37 €

**Aufteilung der Stahlpaneele je Fachbreite:**

Je nach Fachbreite werden die Stahlpaneele segmentiert eingesetzt und benötigen eine unterschiedliche Anzahl an Unterzügen. Einzelne Unterzüge finden Sie auf Seite 178.

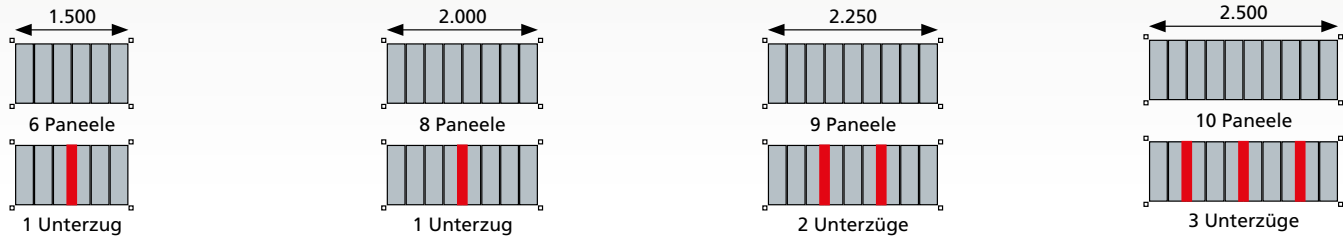

**Spanplatten einzeln**

- 19 mm Spanplatten zur Auflage die WS 3000 Holme
- roh/roh



Breite mm	Tiefe mm			
	500	600	800	1.000
750	20811 ■	20813 ■	20815 ■	20817 ■
	6,02 €	7,37 €	10,05 €	12,74 €
1.000	20812 ■	20814 ■	20816 ■	20818 ■
	8,03 €	9,82 €	13,41 €	17,00 €

**Aufteilung der Spanplatten je Fachbreite:**

Je nach Fachbreite werden die 19 mm Spanplatten (roh/roh) in verschiedenen Abmessungen segmentiert eingesetzt. Zur Montage bei Spanplattenebenen müssen Unterzüge eingesetzt werden (im Lieferumfang enthalten). Einzelne Unterzüge finden Sie auf Seite 178.

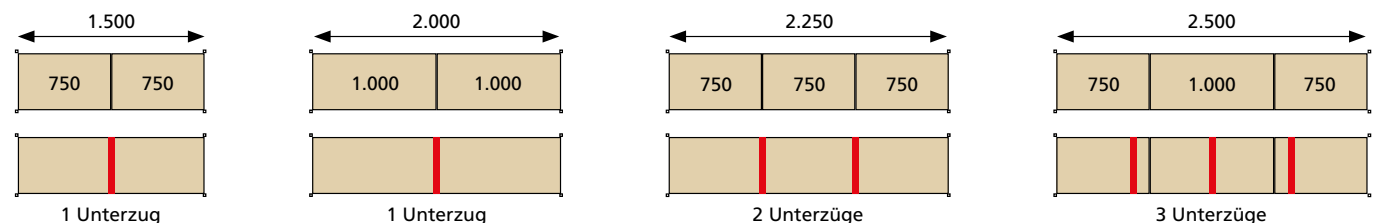



# » Weitspannregal Z1

Fachlast bis 776 kg · Aussteifung durch Auflagen & Traversen

Fachbodenregale  
Stecksystem

Fachbodenregale  
Schraubsystem

Fachbodenregale  
Büro

Weitspannregale

Palettenregale

Kragarmregale

Regalanlagen & Bühnen



**Tiefen:**  
469 mm  
621 mm  
773 mm  
926 mm

**Breiten:** 1.536 / 1.841 / 2.146 / 2.450 mm

**Höhen:**  
1.981 mm  
2.438 mm  
3.048 mm



## Planung

Weitspannregale dürfen nur per Hand beladen werden.

Die angegebenen Traglasten gelten für gleichmäßig verteilte Lasten je Regalboden.

## Sicherheit

**Regale mit einem Höhen/Tiefen-Verhältnis größer 5:1 müssen gemäß DGUV Regel 108-007 (BGR 234) gegen Kippen gesichert werden.**

**Beispiel:**  
Ein Regal mit einer Tiefe von 400 mm und einer Höhe von 2.500 mm muss durch eine Wand-, Fußverankerung oder Kopfverbände gesichert werden (s. Befestigungszubehör, Seite 184).

Die angegebenen Traglasten gelten für gleichmäßig verteilte Lasten je Regalboden.

## Aufbaumaße

**Grundregal:**  
Nennmaß = Außenmaß

**Rahmentiefe gesamt:**  
Nennmaß = Außenmaß

**Höhe der Auflagen & Traversen:**  
bei Fachbreite 1.536 mm = 72 mm  
ab Fachbreite 1.841 mm = 79 mm



### Aussteifung durch Auflagen & Traversen

Die Aussteifung der Regale erfolgt mit Auflagen und Traversen zur Überbrückung großer Spannweiten.



### Stahlpaneele oder Spanplatten

Je nach Einsatzzweck und benötigter Fachlast können für alle Z1 Regale Stahlpaneele oder Spanplatten eingesetzt werden.

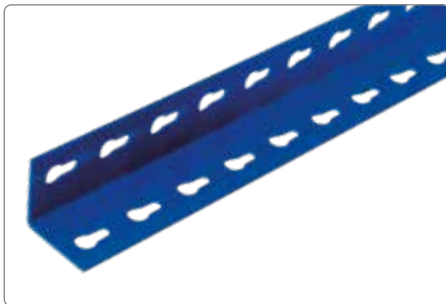

### Winkelprofile mit Schlüssellochung

48 x 48 mm

## Produktmerkmale

- maximale Fachlast 776 kg
- optimale Lagerung auf Stahlpaneelen oder 16 mm Spanplatten
- Ebenen im Raster von 38 mm in der Höhe verstellbar
- optimale Anpassung an räumliche Gegebenheiten und an das Lagergut durch 4 Regalbreiten und 3 Regalhöhen
- einfache Lagerung sperriger und voluminöser Güter
- kurze Kommissionierungswege durch beidseitige Nutzbarkeit
- schnelle vollsteckbare Montage ohne Schrauben, durch Schlüssellochung der Profile

### Schnellfinder

Komplettregale	182
Packtische	183
Systemkomponenten & Einzelteile	184 - 185

## Besonders leicht zu montieren!

Das Z1 ist vollsteckbar und besonders leicht zu montieren.  
Das System besteht ausschließlich aus Grundregalen, die miteinander verbunden werden.



## Komplettregale Z1 mit Stahlpaneelen



### Fachbreite 1.536 mm

Höhe mm	Feldlast kg	Ebenen	469 mm Tiefe		621 mm Tiefe		773 mm Tiefe		926 mm Tiefe	
			776 kg Fachlast		767 kg Fachlast		709 kg Fachlast		646 kg Fachlast	
1.981	3.200	4	18200-N	386,91 €	18201-N	436,95 €	18202-N	490,72 €	18203-N	553,91 €
2.438	2.800	4	18220-N	397,85 €	18221-N	447,89 €	18222-N	501,66 €	18223-N	564,85 €
3.048	2.500	4	18240-N	413,56 €	18241-N	463,60 €	18242-N	517,37 €	18243-N	580,56 €
Zusatzebene mit Stahlpaneelen			18320-N	82,87 €	18321-N	95,38 €	18322-N	108,83 €	18323-N	124,62 €

### Fachbreite 1.841 mm

Höhe mm	Feldlast kg	Ebenen	469 mm Tiefe		621 mm Tiefe		773 mm Tiefe		926 mm Tiefe	
			551 kg Fachlast		559 kg Fachlast		554 kg Fachlast		545 kg Fachlast	
1.981	3.200	4	18205-N	441,38 €	18206-N	498,54 €	18207-N	561,08 €	18208-N	633,47 €
2.438	2.800	4	18225-N	452,31 €	18226-N	509,47 €	18227-N	572,01 €	18228-N	644,40 €
3.048	2.500	4	18245-N	468,03 €	18246-N	525,18 €	18247-N	587,72 €	18248-N	660,11 €
Zusatzebene mit Stahlpaneelen			18325-N	96,49 €	18326-N	110,78 €	18327-N	126,41 €	18328-N	144,51 €

### Fachbreite 2.146 mm

Höhe mm	Feldlast kg	Ebenen	469 mm Tiefe		621 mm Tiefe		773 mm Tiefe		926 mm Tiefe	
			442 kg Fachlast		439 kg Fachlast		447 kg Fachlast		437 kg Fachlast	
1.981	3.200	4	18210-N	496,54 €	18211-N	560,81 €	18212-N	632,12 €	18213-N	713,71 €
2.438	2.800	4	18230-N	507,48 €	18231-N	571,75 €	18232-N	643,06 €	18233-N	724,65 €
3.048	2.500	4	18250-N	523,19 €	18251-N	587,46 €	18252-N	658,77 €	18253-N	740,36 €
Zusatzebene mit Stahlpaneelen			18330-N	110,28 €	18331-N	126,35 €	18332-N	144,17 €	18333-N	164,57 €

### Fachbreite 2.450 mm

Höhe mm	Feldlast kg	Ebenen	469 mm Tiefe		621 mm Tiefe		773 mm Tiefe		926 mm Tiefe	
			344 kg Fachlast		349 kg Fachlast		340 kg Fachlast		340 kg Fachlast	
1.981	3.200	4	18215-N	551,87 €	18216-N	623,27 €	18217-N	703,34 €	18218-N	794,13 €
2.438	2.800	4	18235-N	562,81 €	18236-N	634,20 €	18237-N	714,28 €	18238-N	805,07 €
3.048	2.500	4	18255-N	578,52 €	18256-N	649,92 €	18257-N	729,99 €	18258-N	820,78 €
Zusatzebene mit Stahlpaneelen			18335-N	124,11 €	18336-N	141,96 €	18337-N	161,98 €	18338-N	184,68 €

## Komplettregale Z1 mit Spanplatten



### Fachbreite 1.536 mm

Höhe mm	Feldlast kg	Ebenen	469 mm Tiefe		621 mm Tiefe		773 mm Tiefe		926 mm Tiefe	
			640 kg Fachlast		640 kg Fachlast		640 kg Fachlast		640 kg Fachlast	
1.981	3.200	4	18260-N	265,43 €	18261-N	292,43 €	18262-N	314,74 €	18263-N	344,29 €
2.438	2.800	4	18280-N	276,37 €	18281-N	303,37 €	18282-N	325,67 €	18283-N	355,23 €
3.048	2.500	4	18300-N	292,08 €	18301-N	319,08 €	18302-N	341,38 €	18303-N	370,94 €
Zusatzebene mit Spanplatte			18340-N	52,50 €	18341-N	59,25 €	18342-N	64,83 €	18343-N	72,22 €

### Fachbreite 1.841 mm

Höhe mm	Feldlast kg	Ebenen	469 mm Tiefe		621 mm Tiefe		773 mm Tiefe		926 mm Tiefe	
			610 kg Fachlast		610 kg Fachlast		720 kg Fachlast		720 kg Fachlast	
1.981	3.200	4	18265-N	297,68 €	18266-N	327,58 €	18267-N	352,67 €	18268-N	385,13 €
2.438	2.800	4	18285-N	308,62 €	18286-N	338,52 €	18287-N	363,61 €	18288-N	396,07 €
3.048	2.500	4	18305-N	324,33 €	18306-N	354,23 €	18307-N	379,32 €	18308-N	411,78 €
Zusatzebene mit Spanplatte			18345-N	60,56 €	18346-N	68,04 €	18347-N	74,31 €	18348-N	82,43 €

### Fachbreite 2.146 mm

Höhe mm	Feldlast kg	Ebenen	469 mm Tiefe		621 mm Tiefe		773 mm Tiefe		926 mm Tiefe	
			577 kg Fachlast		577 kg Fachlast		620 kg Fachlast		620 kg Fachlast	
1.981	3.200	4	18270-N	330,71 €	18271-N	363,39 €	18272-N	391,34 €	18273-N	426,62 €
2.438	2.800	4	18290-N	341,64 €	18291-N	374,33 €	18292-N	402,27 €	18293-N	437,56 €
3.048	2.500	4	18310-N	357,36 €	18311-N	390,04 €	18312-N	417,99 €	18313-N	453,27 €
Zusatzebene mit Spanplatte			18350-N	68,82 €	18351-N	76,99 €	18352-N	83,98 €	18353-N	92,80 €

### Fachbreite 2.450 mm

Höhe mm	Feldlast kg	Ebenen	469 mm Tiefe		621 mm Tiefe		773 mm Tiefe		926 mm Tiefe	
			545 kg Fachlast		545 kg Fachlast		500 kg Fachlast		500 kg Fachlast	
1.981	3.200	4	18275-N	363,82 €	18276-N	399,37 €	18277-N	430,09 €	18278-N	468,24 €
2.438	2.800	4	18295-N	374,76 €	18296-N	410,30 €	18297-N	441,03 €	18298-N	479,18 €
3.048	2.500	4	18315-N	390,47 €	18316-N	426,01 €	18317-N	456,74 €	18318-N	494,89 €
Zusatzebene mit Spanplatte			18355-N	77,10 €	18356-N	85,99 €	18357-N	93,67 €	18358-N	103,21 €

Alle Preise ohne Bestückung. Die Tabellen zeigen Bestellbeispiele. Weitere Abmessungen und Ausführungen auf Anfrage.

■ 5 Tage ab Lager



## Z1 Packtisch mit Lagerebene und Regalaufsatz

### Eigenschaften

- Fachlast für Arbeitsebene 320 kg
- Fachlast für Regalebene 100 kg
- individuelle Höheneinteilung der Ebenen durch 38 mm-Raster
- ausgelegt mit 16 mm Spanplatten
- Ständer blau, Traversen orange

### Nutzen

- optimale Lagerung der benötigten Werkzeuge und Materialien in den Regalebenen
- individuell einsetzbar für Werkstatt und Lager, zum Beispiel zum Packen und Kommissionieren
- schnelle vollsteckbare Montage ohne Schrauben, durch Schlüsselochung der Profile

#### Packtisch mit Regalebenen

Höhe mm	Breite mm	Tiefe mm Tisch / Regal		
1.981	1.536	773 / 316	18000-A1	358,66 €
1.981	2.450	773 / 316	18000-A2	505,68 €



Fachbodenregale  
Stecksystem

Fachbodenregale  
Schraubsystem

Fachbodenregale  
Büro

## Z1 Packtisch mit Lagerebene

### Eigenschaften

- Fachlast je Ebene 320 kg
- individuelle Höheneinteilung der Ebenen durch 38 mm-Raster
- ausgelegt mit 16 mm Spanplatten
- Ständer blau, Traversen orange

### Nutzen

- rückschonende Arbeitshöhe
- individuell einsetzbar für Werkstatt und Lager
- schnelle vollsteckbare Montage ohne Schrauben, durch Schlüsselochung der Profile

#### Packtisch ohne Regalebenen

Höhe mm	Breite mm	Tiefe mm		
990	1.536	621	18000-A3	188,94 €
		773	18000-A4	207,41 €
		926	18000-A5	229,63 €
		1.230	18000-A6	271,26 €
990	1.841	621	18000-A7	216,52 €
		773	18000-A8	237,27 €
		926	18000-A9	262,21 €
		1.230	18000-A14	308,85 €
990	2.450	621	18000-A10	266,50 €
		773	18000-A11	303,36 €
		926	18000-A12	322,40 €
		1.230	18000-A13	379,45 €



Weitspannregale

Palettenregale

Kragarmregale

Regalanlagen & Bühnen

## Zubehör

# Z1 Weitspannregal im Überblick

## Komponenten und Einzelteile

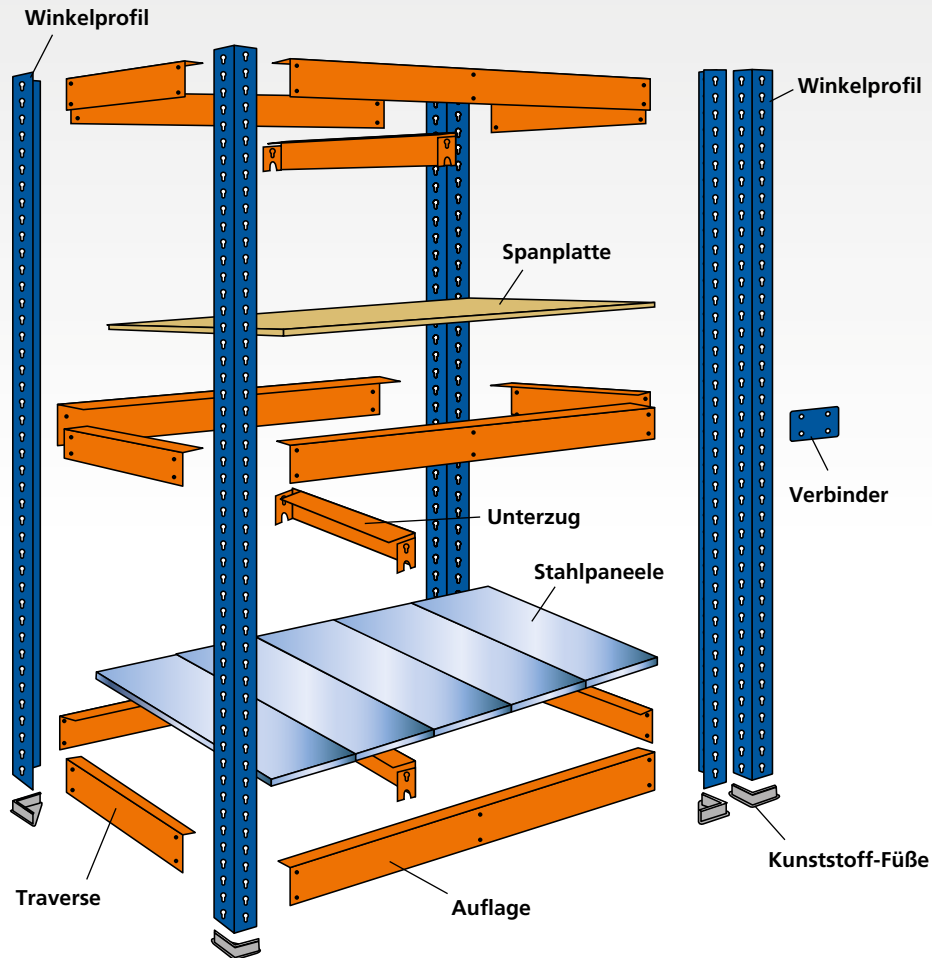

### Kunststoff-Fuß

zum Einstecken in das Winkelprofil

- für sicheren Stand
- schwarz

Kunststoff-Fuß	
18117	0,54 €



### Stahl-Füße

zur Bodenverdübelung

- inkl. Schrauben
- verzinkt

Stahl-Fuß einfach	Stahl-Fuß doppelt
18119	18119-A
6,97 €	7,23 €



### Verbinder

zur Verbindung von zwei Regalen

- blau

Verbinder		
blau	18118	0,54 €



### Kunststoff-Hammer

zur Befestigung von Regalteilen

- 40 mm Schlagkopf
- mit stabilem Holzgriff

Kunststoff-Hammer	
18540	17,58 €

Fachbodenregale Stecksystem  
 Fachbodenregale Schraubsystem  
 Fachbodenregale Büro  
 Weitspannregale  
 Palettenregale  
 Kragarmregale  
 Regalanlagen & Bühnen



**Winkelprofile**  
**steckbar**

- 48 x 48 mm
- blau

Höhe	1.981 mm	2.438 mm	3.048 mm
blau	18100 ■	18101 ■	18102 ■
	13,04 €	15,78 €	19,70 €

**Traversen**  
**steckbar, in Tiefenrichtung**

- einfaches Stecken durch Agraffen
- orange



Tiefe	469 mm	621 mm	773 mm	926 mm	1.230 mm
orange	18107 ■	18108 ■	18109 ■	18110 ■	18111 ■
	3,81 €	5,13 €	5,84 €	7,43 €	9,46 €



**Auflagen**  
**steckbar, in Breitenrichtung**

- einfaches Stecken durch Agraffen
- orange

Breite	1.536 mm	1.841 mm	2.146 mm	2.450 mm
orange	18103 ■	18104 ■	18105 ■	18106 ■
	14,98 €	17,96 €	21,02 €	24,10 €

**Unterzüge**  
**zur Sicherung der Ebene**

- pro Regalebene 1 Unterzug erforderlich
- orange



Tiefe	469 mm	621 mm	773 mm	926 mm	1.230 mm
orange	18112 ■	18113 ■	18114 ■	18115 ■	18116 ■
	4,25 €	4,84 €	5,46 €	6,11 €	7,05 €

**Spanplatten**  
**16 mm stark**

- je eine Platte pro Ebene
- Spanplatte (roh / roh)



Breite mm	Tiefe mm			
	469	621	773	926
1.536	18380 ■ 10,67 €	18381 ■ 14,18 €	18382 ■ 17,73 €	18384 ■ 21,28 €
1.841	18386 ■ 12,78 €	18387 ■ 17,02 €	18388 ■ 21,27 €	18389 ■ 25,54 €
2.146	18396 ■ 14,92 €	18397 ■ 19,86 €	18398 ■ 24,81 €	18399 ■ 29,79 €
2.450	18391 ■ 17,03 €	18392 ■ 22,69 €	18393 ■ 28,34 €	18394 ■ 34,04 €

Für jede Spanplatte ist ein Unterzug erforderlich. Bitte passend separat bestellen!

**Stahlpaneel-Ebenen**  
**nur für Z1 Weitspannregal**

- passend für je eine gesamte Ebene
- verzinkt



Breite mm	Anzahl Paneele	Tiefe mm			
		469	621	773	926
1.536	7	18170 ■ 41,03 €	18171 ■ 50,31 €	18172 ■ 61,73 €	18173 ■ 73,68 €
1.841	8	18174 ■ 48,71 €	18175 ■ 59,76 €	18176 ■ 73,37 €	18177 ■ 87,62 €
2.146	9	18178 ■ 56,38 €	18179 ■ 69,21 €	18180 ■ 85,01 €	18181 ■ 101,57 €
2.450	10	18182 ■ 64,05 €	18183 ■ 78,66 €	18184 ■ 96,65 €	18185 ■ 115,51 €

Für jede Stahlpaneel-Ebene ist ein Unterzug erforderlich. Bitte passend separat bestellen!



## » Weitspannregal W 100

Fachlast bis 1.050 kg · Aussteifung durch Holme

Fachbodenregale  
Stecksystem

Fachbodenregale  
Schraubsystem

Fachbodenregale  
Büro

Weitspannregale

Palettenregale

Kragarmregale

Regalanlagen & Bühnen



Höhen:  
2.000 mm  
2.500 mm  
3.000 mm

Tiefen:  
600 mm  
800 mm  
1.000 mm  
1.200 mm

Grundregal

Anbauregal

Breiten: 1.785 / 2.140 / 2.500 mm

Ständer  
blau

Holme  
orange

Fachwerk  
verzinkt

### Planung

Weitspannregale dürfen nur per Hand beladen werden.

Die angegebenen Traglasten gelten für gleichmäßig verteilte Lasten je Regalboden.

Die Rahmen werden aus Transportgründen zerlegt geliefert.

### Sicherheit

**Regale mit einem Höhen/Tiefen-Verhältnis größer 5:1 müssen gemäß DGUV Regel 108-007 (BGR 234) gegen Kippen gesichert werden.**

#### Beispiel:

Ein Regal mit einer Tiefe von 600 mm und einer Höhe von 3.500 mm muss durch eine Wand-, Fußverankerung oder Kopfverbände gesichert werden (s. Befestigungszubehör, Seite 189).

Die angegebenen Traglasten gelten für gleichmäßig verteilte Lasten je Regalboden.

### Aufbaumaße

#### Gesamtlänge des Regals:

Anzahl der Ständerrahmen x 50 mm + Nennlänge + 7 mm

#### Gesamttiefe des Regals:

Nenntiefe + 2 mm

#### Höhe der Holme:

Typ ZG 55: 80 mm

Typ ZG 85: 110 mm

Typ CO: 65 mm

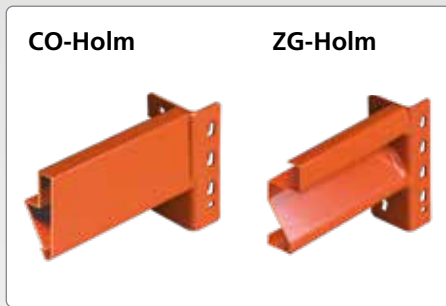

**Aussteifung durch Holme**

Die Aussteifung der Regale erfolgt je nach Belastung mit CO-Holm oder ZG-Holm. Der besonders profilierte ZG-Holm ist optimal für schwere Belastungen.



**Stahlpaneele oder Spanplatten**

Je nach Einsatzzweck können wahlweise Stahlpaneele oder Spanplatten eingesetzt werden.



**Ständerrahmen**

Die Rahmen bestehen aus Stützen und Fachwerkverstrebrungen und sind daher optimal für schwere Lasten geeignet.

**Produktmerkmale**

- maximale Fachlast 1.050 kg
- maximale Feldlast 3,8 t
- Lagerung der Ware wahlweise auf Stahlpaneele oder 25 mm Spanplatten
- unterschiedliche Holmtypen je nach benötigter Fachlast
- optimale Höheneinteilung des Stauraumes durch 25 mm-Raster
- optimale Anpassung an räumliche Gegebenheiten und an das Lagergut durch 3 Regalbreiten und 3 Regalhöhen
- einfache Lagerung sperriger und voluminöser Güter
- schnelles Anpassen an das Lagergut durch einfaches Stecken der Holme
- beidseitige Bestückung und Entnahme der Lagerware

**Schnellfinder**

Komplettregale	188
Systemkomponenten & Einzelteile	189
W 100 Umweltregale	190 - 191

**Weitspannregale nur per Hand be- und entladen!**



Trotz der hohen Belastbarkeit und der Ähnlichkeit zu Palettenregalen dürfen Weitspannregale nicht mit Flurförderfahrzeugen, sondern nur per Hand be- und entladen werden.



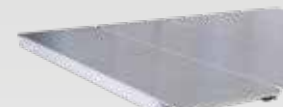

## Komplettregale W 100, Holme Typ ZG, mit Stahlpaneele

Tiefe mm		600				800				1.000				1.200				
Höhe mm	Anzahl Ebenen	Grundregal	Anbauregal	Grundregal	Anbauregal	Grundregal	Anbauregal	Grundregal	Anbauregal	Grundregal	Anbauregal	Grundregal	Anbauregal	Grundregal	Anbauregal			
<b>Fachbreite 1.785 mm</b>		<b>Fachlast 670 kg</b>				<b>Fachlast 670 kg</b>				<b>Fachlast 670 kg</b>				<b>Fachlast 557 kg</b>				
blau orange	2.000	3	19581	504,57 €	19582	439,77 €	19590	573,83 €	19591	503,54 €	19599	642,34 €	19600	566,11 €	19707	696,37 €	19708	620,14 €
	2.500	4	19610	661,48 €	19611	580,72 €	19619	753,42 €	19620	665,54 €	19628	844,30 €	19629	748,74 €	19709	916,35 €	19710	820,78 €
	3.000	5	19680	811,25 €	19681	718,11 €	19689	923,86 €	19690	822,96 €	19698	1.035,00 €	19699	925,73 €	19711	1.125,06 €	19712	1.015,79 €
	Zusatzebene		19583	124,99 €	19583	124,99 €	19592	144,41 €	19592	144,41 €	19602	163,29 €	19602	163,29 €	19713	181,30 €	19713	181,30 €

Tiefe mm		600				800				1.000				1.200				
Höhe mm	Anzahl Ebenen	Grundregal	Anbauregal	Grundregal	Anbauregal	Grundregal	Anbauregal	Grundregal	Anbauregal	Grundregal	Anbauregal	Grundregal	Anbauregal	Grundregal	Anbauregal			
<b>Fachbreite 2.140 mm</b>		<b>Fachlast 950 kg</b>				<b>Fachlast 950 kg</b>				<b>Fachlast 899 kg</b>				<b>Fachlast 668 kg</b>				
blau orange	2.000	3	19584	587,44 €	19585	522,64 €	19593	668,36 €	19594	598,06 €	19603	748,19 €	19604	671,96 €	19757	813,03 €	19758	736,80 €
	2.500	4	19613	771,98 €	19614	691,22 €	19622	879,46 €	19623	791,57 €	19631	985,44 €	19632	889,87 €	19759	1.071,89 €	19760	976,33 €
	3.000	5	19683	949,38 €	19684	856,23 €	19692	1.081,40 €	19693	980,50 €	19701	1.211,42 €	19702	1.102,15 €	19761	1.319,49 €	19762	1.210,22 €
	Zusatzebene		19586	152,62 €	19586	152,62 €	19595	175,92 €	19595	175,92 €	19605	198,58 €	19605	198,58 €	19763	220,19 €	19763	220,19 €

Tiefe mm		600				800				1.000				1.200				
Höhe mm	Anzahl Ebenen	Grundregal	Anbauregal	Grundregal	Anbauregal	Grundregal	Anbauregal	Grundregal	Anbauregal	Grundregal	Anbauregal	Grundregal	Anbauregal	Grundregal	Anbauregal			
<b>Fachbreite 2.500 mm</b>		<b>Fachlast 820 kg</b>				<b>Fachlast 820 kg</b>				<b>Fachlast 820 kg</b>				<b>Fachlast 780 kg</b>				
blau orange	2.000	3	19587	728,25 €	19588	663,46 €	19596	820,82 €	19597	750,53 €	19607	911,99 €	19608	835,75 €	19773	987,63 €	19774	911,40 €
	2.500	4	19616	959,73 €	19617	878,97 €	19625	1.082,74 €	19626	994,86 €	19634	1.203,83 €	19635	1.108,26 €	19775	1.304,69 €	19776	1.209,12 €
	3.000	5	19686	1.184,06 €	19687	1.090,91 €	19695	1.335,50 €	19696	1.234,61 €	19704	1.484,41 €	19705	1.375,14 €	19777	1.610,49 €	19778	1.501,22 €
	Zusatzebene		19589	199,55 €	19589	199,55 €	19598	226,74 €	19598	226,74 €	19609	253,17 €	19609	253,17 €	19779	278,39 €	19779	278,39 €

**Wichtiger Hinweis:** Die Summe der Fachlasten darf die maximale Feldlast gemäß Tabelle auf Seite 189 nicht überschreiten!

## Komplettregale W 100, Holme Typ ZG, mit Spanplatten



Tiefe mm		600				800				1.000				1.200				
Höhe mm	Anzahl Ebenen	Grundregal	Anbauregal	Grundregal	Anbauregal	Grundregal	Anbauregal	Grundregal	Anbauregal	Grundregal	Anbauregal	Grundregal	Anbauregal	Grundregal	Anbauregal			
<b>Fachbreite 1.785 mm</b>		<b>Fachlast 670 kg</b>				<b>Fachlast 670 kg</b>				<b>Fachlast 670 kg</b>				<b>Fachlast 670 kg</b>				
blau orange	2.000	3	19500	473,26 €	19501	408,46 €	19509	578,55 €	19510	508,26 €	19518	651,13 €	19519	574,90 €	19022	717,43 €	19023	641,20 €
	2.500	4	19527	619,73 €	19528	538,97 €	19536	759,72 €	19537	671,83 €	19545	856,02 €	19546	760,45 €	19024	944,43 €	19025	848,86 €
	3.000	5	19554	759,07 €	19555	665,92 €	19563	931,72 €	19564	830,83 €	19572	1.049,65 €	19573	940,38 €	19026	1.160,16 €	19027	1.050,89 €
	Zusatzebene		19502	114,55 €	19502	114,55 €	19511	145,99 €	19511	145,99 €	19520	166,22 €	19520	166,22 €	19028	188,32 €	19028	188,32 €

Tiefe mm		600				800				1.000				1.200				
Höhe mm	Anzahl Ebenen	Grundregal	Anbauregal	Grundregal	Anbauregal	Grundregal	Anbauregal	Grundregal	Anbauregal	Grundregal	Anbauregal	Grundregal	Anbauregal	Grundregal	Anbauregal			
<b>Fachbreite 2.140 mm</b>		<b>Fachlast 950 kg</b>				<b>Fachlast 950 kg</b>				<b>Fachlast 950 kg</b>				<b>Fachlast 950 kg</b>				
blau orange	2.000	3	19503	549,68 €	19504	484,89 €	19512	665,50 €	19513	595,20 €	19521	748,52 €	19522	672,29 €	19029	826,25 €	19030	750,02 €
	2.500	4	19530	721,63 €	19531	640,88 €	19539	875,64 €	19540	787,75 €	19548	985,87 €	19549	890,31 €	19031	1.089,51 €	19032	993,95 €
	3.000	5	19557	886,45 €	19558	793,30 €	19566	1.076,62 €	19567	975,73 €	19575	1.211,97 €	19576	1.102,70 €	19033	1.341,52 €	19034	1.232,25 €
	Zusatzebene		19505	140,03 €	19505	140,03 €	19514	174,97 €	19514	174,97 €	19523	198,69 €	19523	198,69 €	19035	224,60 €	19035	224,60 €

Tiefe mm		600				800				1.000				1.200				
Höhe mm	Anzahl Ebenen	Grundregal	Anbauregal	Grundregal	Anbauregal	Grundregal	Anbauregal	Grundregal	Anbauregal	Grundregal	Anbauregal	Grundregal	Anbauregal	Grundregal	Anbauregal			
<b>Fachbreite 2.500 mm</b>		<b>Fachlast 1.050 kg</b>				<b>Fachlast 1.050 kg</b>				<b>Fachlast 1.050 kg</b>				<b>Fachlast 1.050 kg</b>				
blau orange	2.000	3	19506	684,57 €	19507	619,77 €	19515	810,96 €	19516	740,66 €	19524	929,66 €	19525	853,43 €	19036	983,43 €	19037	907,20 €
	2.500	4	19533	901,48 €	19534	820,73 €	19542	1.069,59 €	19543	981,71 €	19551	1.227,40 €	19552	1.131,83 €	19038	1.299,09 €	19039	1.203,53 €
	3.000	5	19560	1.111,26 €	19561	1.018,11 €	19569	1.319,07 €	19570	1.218,17 €	19578	1.513,87 €	19579	1.404,60 €	19040	1.603,49 €	19041	1.494,22 €
	Zusatzebene		19508	184,99 €	19508	184,99 €	19517	223,46 €	19517	223,46 €	19526	259,07 €	19526	259,07 €	19042	276,99 €	19042	276,99 €

**Wichtiger Hinweis:** Die Summe der Fachlasten darf die maximale Feldlast gemäß Tabelle auf Seite 189 nicht überschreiten!

Alle Preise ohne Bestückung. Die Tabellen zeigen Bestellbeispiele. Weitere Abmessungen und Ausführungen auf Anfrage.

■ 5 Tage ab Lager



**Ständerrahmen**

- unmontiert
- inkl. FüÙe und Fachwerk

**Belastungstabelle der Ständer**

Ebenenabstände Höhe mm	Feldlast kg
500	3.500
600	3.430
700	3.350
800	3.200
900	3.080
1.000	3.000
1.100	2.800
1.200	2.600

Höhe mm	Tiefe mm	Artikelnummer	Preis €
2.000	600	19482	64,80 €
	800	19483	70,30 €
	1.000	19484	76,23 €
	1.200	19485	81,79 €
2.500	600	19487	80,76 €
	800	19488	87,89 €
	1.000	19489	95,57 €
	1.200	19490	102,76 €
3.000	600	19492	93,15 €
	800	19493	100,89 €
	1.000	19494	109,27 €
	1.200	19495	117,10 €



W100 Stahlfuß, einzeln	
19895-N	1,74 €

Fachbodenregale Stecksystem

Fachbodenregale Schraubsystem

Fachbodenregale Büro

Weitspannregale

Palettenregale

Kragarmregale

Regalanlagen & Bühnen



**Spanplatten**

- 25 mm stark
- roh/roh

Fachbreite mm	für Tiefe 600 mm	für Tiefe 800 mm	für Tiefe 1.000 mm	für Tiefe 1.200 mm
1.785	19908	19909	19910	19911
	49,78 €	67,26 €	84,74 €	103,85 €
2.140	19916	19917	19918	19919
	59,68 €	80,66 €	101,62 €	124,54 €
2.500	19920	19921	19922	19923
	69,74 €	94,25 €	118,75 €	142,04 €

**Stahlpaneele einzeln**

- für Holme Typ ZG
- verzinkt



für Tiefe mm	Breite mm	Artikelnummer	Preis €
600	178	19090	6,02 €
800	178	19091	7,96 €
1.000	178	19092	9,85 €
1.200	178	19093	11,65 €



**Holme Typ ZG**

- für Einsatz mit Stahlpaneele oder Spanplatte
- inkl. 2 Sicherungstifte
- kunststoffbeschichtet, orange

Länge mm	Belastung in kg	Typ	Artikelnummer	Preis €
1.785	670	ZG 55/18	19829-N	32,39 €
2.140	950	ZG 85/20	19833-N	40,18 €
2.500	1.050	ZG 85/20	19838-N	57,62 €
Sicherungstift			19958-N	0,29 €

**Unterlegbleche 2 mm**

- zum Ausgleich von Bodenebenen
- verzinkt



19950-X	1,14 €
---------	--------

**Schraubanker 8 x 75 mm**

- zur Bodenverankerung als Kippsicherung
- verzinkt



19956	1,49 €
-------	--------



**Tiefenstufe**

- für Spanplatten
- verzinkt

Ständer-tiefe mm	für Holme ZG 55		für Holme ZG 85	
800	19961	6,98 €	19962	6,98 €
1.000	19963	8,35 €	19964	8,35 €
1.200	19995	9,85 €	19996	9,85 €

**Fachwerk**

- für Ständer
- verzinkt

	für Rahmentiefe	Länge mm	Artikelnummer	Preis €
Horizontale	600 mm	553	19877-N	2,60 €
	800 mm	753	19878-N	3,48 €
	1.000 mm	953	19879-N	4,42 €
	1.200 mm	1.153	19880-N	5,29 €
Diagonale	600 mm	660	19891-N	3,15 €
	800 mm	834	19892-N	3,90 €
	1.000 mm	1.018	19893-N	4,71 €
	1.200 mm	1.207	19894-N	5,47 €

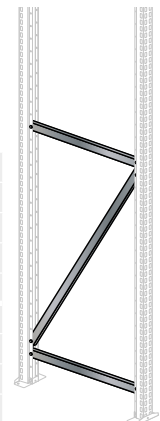

# » W100 Umweltregal-Sets für zertifizierte Sicherheit

Fachbodenregale  
Stecksystem

Fachbodenregale  
Schraubsystem

Fachbodenregale  
Büro

Weitspannregale

Palettenregale

Kragarmregale

Regalanlagen & Bühnen



## W 100 Umweltregal-Set

für die Lagerung wassergefährdender Stoffe

### Eigenschaften

- Belastbarkeit je Lagerebene 538 kg bei gleichmäßig verteilter Last
- besonders standfest durch Fachwerk-Verstrebung in den Rahmen
- stabile CO-Holme für die Aufnahme von Gitterrostböden
- individuelle Höheneinteilung des Stauraumes durch 25 mm-Raster
- inkl. Auffangwanne
- Ständer blau, Holme orange, Fachwerk verzinkt

### Nutzen

- direkter Ablauf austretender Flüssigkeiten durch Gitterrostböden in die dicht verschweißte Fasspalette
- leichter Transport der Fasspalette mit Gabelstapler oder Hubwagen
- schnelles Anpassen an das Lagergut durch einfaches Stecken der Holme
- beidseitige Bestückung und Entnahme der Lagerware

### Set bestehend aus:

**Grundregal** mit 2 Rahmen 2.000 x 600 mm (oder Anbauregal mit nur 1 Rahmen)

je 3 Ebenen 1.250 mm mit CO-Holmen und Gitterrostböden

je 1 Auffangwanne 1.200 x 800 x 360 mm mit 215 l Volumen inkl. Gitterrost

### Holme Typ CO

- für Umweltregale
- kunststoffbeschichtet, orange



Länge mm	Belastung in kg		
1.250	538	19818 ■	18,97 €
1.605	419	19820 ■	23,56 €

### Kombiregal, Fachbreite 1.250 mm

		Tiefe mm		600	
Höhe mm	Gitterrostböden	Grundregal		Anbauregal	
		2.000	3	14860 ■	1.219,21 €
<b>Zusatzebene</b>		14862 ■	147,65 €	14862 ■	147,65 €

Alle Preise ohne Bestückung. Die Tabellen zeigen Bestellbeispiele. Weitere Abmessungen und Ausführungen auf Anfrage.

■ 5 Tage ab Lager · □ 5-6 Wochen versandfertig

## Fasspalette

für die Lagerung von Fässern

### Eigenschaften

- zur Lagerung von 200 l Fässern
- 2 Fässer: B 1.200 x T 800 x H 360 mm  
Auffangvolumen: 215 l
- 4 Fässer: B 1.330 x T 1.200 x H 260 mm  
Auffangvolumen: 200 l
- Maße inkl. 100 mm Unterfahrhöhe
- Abdeckung durch eingelegten verzinkten Gitterrost

### Nutzen

- direkter Ablauf austretender Flüssigkeiten durch Gitterrostböden in die dicht verschweißte Fasspalette
- leichter Transport der Fasspalette mit Gabelstapler oder Hubwagen



Fasspalette			
	für Fässer à 200 l		
verzinkt	2	14851 □	646,68 €
	4	14853 □	933,65 €
RAL 5010 enzianblau	2	14850 ■	646,68 €
	4	14852 □	933,65 €

Weitere Umweltregale zur stehenden und liegenden Lagerung von Fässern finden Sie auf den Seiten 216 - 217.





# » Palettenregale

– die Superlative für Ihr Lager

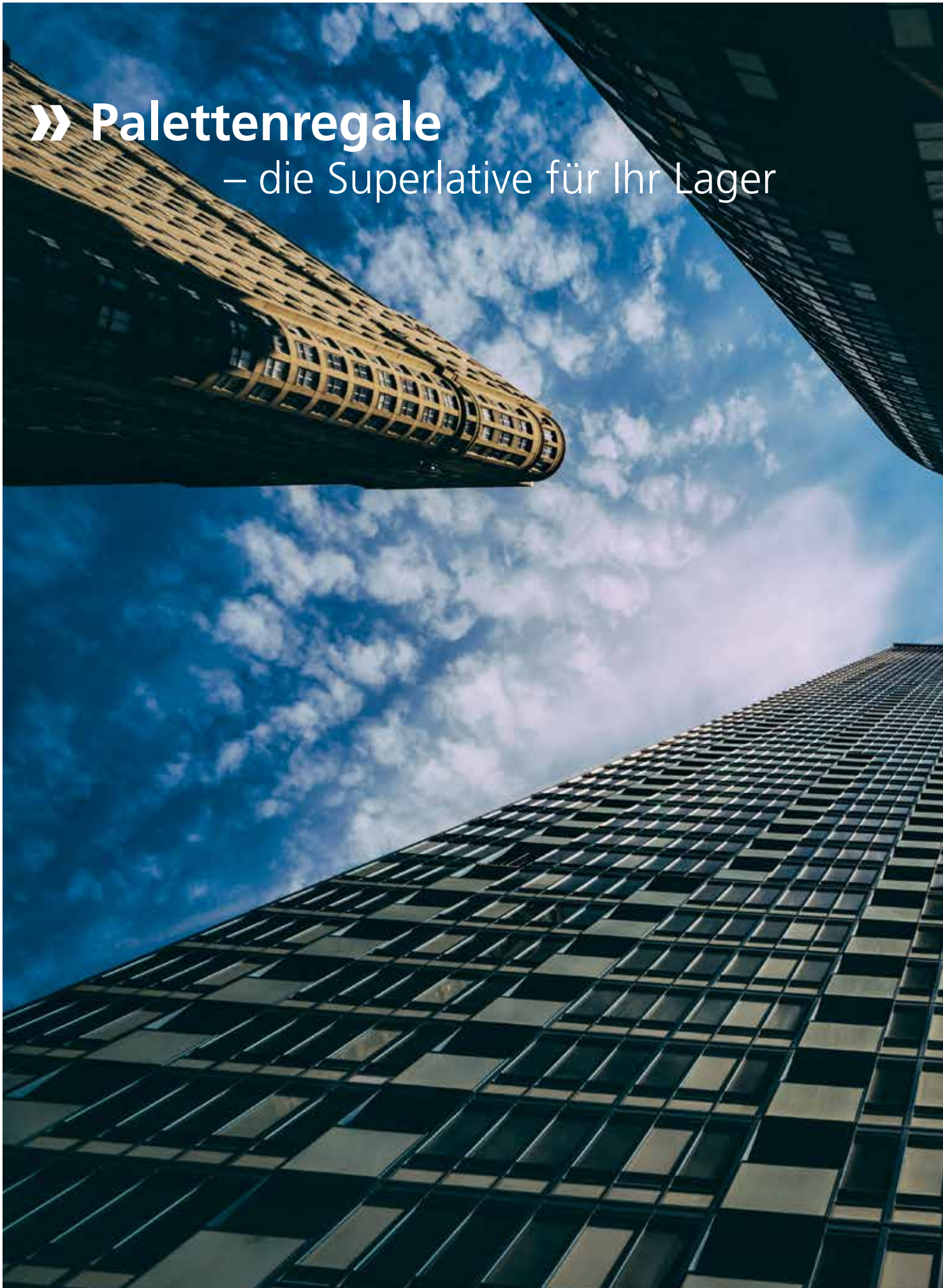



## **System-Übersicht** **ab 194**

Projektstory	194 - 195
Systemmerkmale	196 - 197
Wichtige Planungsgrundlagen	200 - 203

## **Komplettregale** **ab 198**

Paletten-Komplettregale	198 - 199
-------------------------	-----------

## **Systemkomponenten und Zubehör** **ab 204**

Palettenregalrahmen	204
Palettenregalholme	205
Einzelteile und Zubehör	206 - 215

## **Spezialregale** **ab 216**

Umweltregale	216 - 217
Blechlager-Regale	218
Tafelregal	218
Profillager-Regal	219
Kabeltrommel-Regale	220 - 221



## » Individuelle Lösungen für anspruchsvolle Lagerung

„Unser Credo lautet: Perfekte Produkte entstehen aus einem Zusammenspiel von hervorragender Funktion, hoher Materialqualität und guter Gestaltung“ so das Zitat von Firmengründer Johannes Dallmer. Über den dreistufigen Vertriebsweg beliefert Dallmer ausschließlich den Fach-Großhandel, bei dem der regionale Handwerksbetrieb die Produkte anschließend beziehen kann. Das immer breitere Produktportfolio kann der Großhandel nicht mehr vorhalten, so dass Hersteller, wie z.B. Dallmer, auch die Verfügbarkeit von Kleinstmengen am eigenen Lager anbieten.

So muss die Logistik von heute gewährleisten, dass sowohl palettierte Ware wie auch Kleinmengen effizient gelagert und kommissioniert werden können. Starkes Unternehmenswachstum, verbunden mit den Marktforderungen nach schnelleren Reaktionszeiten und Lieferungen, veranlasste das

Unternehmen, sich flächenmäßig zu vergrößern, und daher erwarb es ein rund 20.000 m<sup>2</sup> großes Gelände. Für die Planung bis zur Montage des neuen Lagers wurde SCHULTE Lagertechnik beauftragt. Die Kompetenz und Professionalität wurden bereits in der Vergangenheit - bei der Planung der bestehenden Lager - sehr geschätzt, so dass diese Wahl schnell getroffen war. Mit 2.000 zusätzlichen Paletten-Stellplätzen wurde die Lagerfläche um ca. 4.500 m<sup>2</sup> erweitert.

Die Produkte werden überwiegend auf Einweg- und Europaletten gelagert und direkt vor Ort kommissioniert. Zur Einzelkommissionierung der Gebinde-Einheiten verlagert man diese auf die unteren Regalebenen mit Gitterrostböden. So sind Groß- und Einzelbestellung effizient zu kommissionieren.

Die Lagermitarbeiter lassen sich zur Optimierung der Laufwege von Handscannern und

einer Lagerverwaltungs-Software führen. Dazu wurden im Vorfeld Kommissionier-Algorithmen analysiert und angepasst. Daneben ist die Regalanlage so konzipiert, dass offene Zwischenzonen zur Laufweg-Verkürzung genauso berücksichtigt werden, wie auch eine abgestimmte Laufwegbreite zur gegenläufigen Kommissionierung.

Besonderen Wert legte Dallmer bei der Planung des neuen Lagers auch auf die Arbeitssicherheit. Die obersten drei Ebenen der Regalanlage sind zur Sicherheit mit Führungsrahmen ausgestattet, um sowohl die Paletten in den obersten Reihen zusätzlich zu stabilisieren, als auch ein Herabstürzen des Lagergutes zu verhindern. Darüber hinaus ist die gesamte Regalanlage mit einer Sprinkler-Anlage ausgerüstet, die innerhalb der Fachebene auf Holmhöhe stoßsicher montiert wurde.



**Auf einen Blick**



**Anforderungen**

- » Lagerung von Einweg- und Europaletten
- » Lagerung von Kleinteilen
- » Schnellere Kommissionierung
- » Schnelle Bearbeitung von Bestellungen

**Auftragsumfang**

- » Beratung, Planung, Lieferung und Montage

**Besonderheiten**

- » Lagerung von Paletten, Sperrgut und Kleinteilen in einer flexiblen Regalanlage
- » Planung in einer Bestandsimmobilie

**Nutzen**

- » Steigerung der Lagerkapazität von 2.000 auf 4.000 Stellplätze
- » Optimierte Laufwege
- » Effizientere Kommissionierung
- » Verbesserung der Arbeitssicherheit
- » Schnellste Kommissionierung und Lagerung durch Breitganglager



Mehr Referenzstories in unserem Magazin PROJEKTLAGER und als Download im Katalogportal!



## » Palettenregale

Feldlasten bis 24,5 Tonnen · Höhen bis 12 Meter



- Stützen blau ähnlich RAL 5017
- Fachwerk sendzimerverzinkt
- Holme RAL 2004 reinorange



Mit dem SCHULTE 3D-Configurator für Fachhändler können Sie Ihr Palettenregal mit den Belastungswerten nach der neuen DIN EN 15512:2020 einfach konfigurieren, in Echtzeit visualisieren und anschließend als fertiges Angebot ausgeben.

### Planung

#### Notwendige Faktoren für die Planung:

- das Palettengewicht
- die Abmaße des Lagergutes und die Palettenhöhe
- die Holmlänge (1 bis 4 Paletten pro Fach)
- Anzahl der Lagerebenen pro Feld
- die Rahmenhöhe (Raumhöhe)
- die Art des Bediengerätes

### Sicherheit

- Palettenregal müssen grundsätzlich gegen Verschieben gesichert werden. Dazu müssen geeignete Bodenanker verwendet werden, die im Lieferumfang enthalten sind (Seite 206).
- Zum Schutz der Regale und Sicherheit im Betrieb durch Flurförderzeuge empfehlen wir den Einsatz von Rammstutzecken und Leitplanken (Seite 207) gemäß DUGV 108-007 (BGR 234).

### Aufbaumaße

#### Gesamtlänge des Regals:

- Für Ständerrahmen S610-M18-U: Summe aller Feldbreiten + (Anzahl der Ständerrahmen x 86)
- Für Ständerrahmen S625-A18 + S635-B20 + S645-B25: Summe aller Feldbreiten + (Anzahl der Ständerrahmen x 110)
- mind. 100 mm Abstand der Außenrahmen zu Wänden oder Gebäudeteilen für Fußplatten berücksichtigen

Fachbodenregale Stecksystem  
 Fachbodenregale Schraubsystem  
 Fachbodenregale Büro  
 Weitspannregale  
 Palettenregale  
 Krugarmregale  
 Regalanlagen & Bühnen



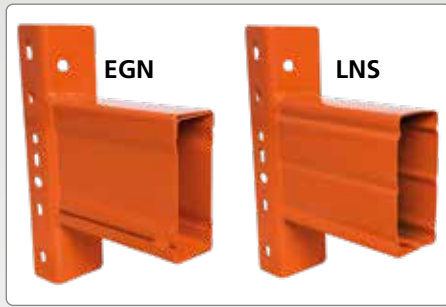

**Holme mit Kastenprofil**

Kaltverformte Profile mit angeschweißten Agraffen sorgen für besonders hohe Stabilität sowie Längs- und Verwindungssteifigkeit.



**Vielseitige Auflagemöglichkeiten**

Durch verschiedene Auflagen wie z. B. Stahlpaneele, Spanplatten, Gitterroste, Container- und Fassauflagen können unterschiedlichste Waren gelagert werden.

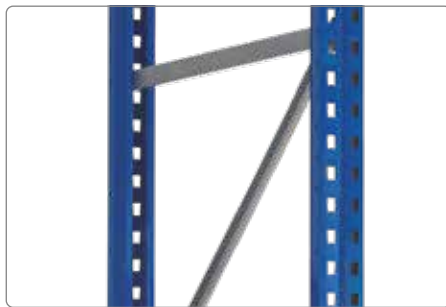

**4 Rahmentypen zur Auswahl**

Je nach Belastungsanforderung kann zwischen 4 verschiedenen Rahmentypen gewählt werden.

**Produktmerkmale**

- hohe Fachlasten bis 4.450 kg und Feldlasten bis 24,5 t standardmäßig
- einteilige Rahmenprofile bis 12 m Höhe
- Holme lassen sich im Raster von 50 mm in der Höhe verstellen
- statische Berechnung nach dem aktuellem Stand der Technik: DIN EN 15512:2020
- Bestückung und Entnahme mit Regalbediengeräten und Flurförderzeugen
- besonders standfest durch Fachwerk-Verstrebung in den Rahmen
- hohe Längs- und Verwindungssteifigkeit durch kaltverformte Kastenprofile mit angeschweißten Agraffen
- Rahmen-Zwischenhöhen und Holm-Zwischenlängen lieferbar
- langfristige Planungssicherheit durch Standard-Rahmen
- schneller Aufbau durch einfaches Einhängen der Holme
- durch Systemzubehör optimale Lagerung von Flachpaletten, Gitterboxen oder anderen Ladehilfsmitteln

**Schnellfinder**

Komplettregale	198 - 199
Überblick und Neuheiten	200 - 201
Wichtige Planungsgrundlagen	202 - 203
Systemkomponenten	204 - 205
Zubehör & Einzelteile	206 - 214
Regalbeschilderungen	215
Umweltregale	216 - 217
Blechlager- & Tafel-Regale	218
Profillager-Regal	219
Kabeltrommel-Regale	220 - 221



**Umweltgerechte Lagerung**



Fassregale von SCHULTE Lagertechnik für die Lagerung von wassergefährdenden Stoffen (WGK1-WGK3) und entzündlichen Flüssigkeiten (R10-R12).

Umweltregale und passendes Zubehör finden Sie auf Seite 216-217.



## Komplettregale

# Startersets und Anbauregale

## Palettengewicht von 500 kg bis 1.000 kg

Alle Holme  
50 mm Tiefe

- **Startersets** bestehen aus 3 Feldern je 2.700 mm breit
  - 4 Rahmen
  - 12 bzw. 18 Holme
  - 16 Schwerlastanker / Bodenanker
  - 8 Unterlegbleche 2 mm
- **Anbauregale** bestehen aus 1 Feld 2.700 mm breit
  - 1 Rahmen
  - 4 bzw. 6 Holme
  - 4 Schwerlastanker / Bodenanker
  - 2 Unterlegbleche 2 mm



### Palettengewicht bis 500 kg

#### 3 Lagerebenen · Palettengewicht bis 500 kg · Holmtyp LNS-DUO 100 x 50 x 2.700 mm

Starterset	Höhe mm	Breite mm	Tiefe mm	Fachhöhe mm	Palettenhöhe max. mm	Anzahl Lagerebenen	Anzahl Palettenplätze	Fachlast max. kg	Rahmen-typ	Feldlast max. kg	Starterset (3 Felder je 2.700 mm breit)	
	3.000	8.444	1.100	1.250	1.000	3	27	1.500	S610-M18-U	5.395	46800-N	1.235,29 €
	4.000	8.444	1.100	1.750	1.500	3	27	1.500	S610-M18-U	5.287	46801-N	1.397,38 €
	5.000	8.444	1.100	2.250	2.000	3	27	1.500	S610-M18-U	4.582	46802-N	1.549,29 €
Anbauregal											Anbauregal (1 Feld 2.700 mm breit)	
	3.000	2.786	1.100	1.250	1.000	3	9	1.500	S610-M18-U	5.395	46803-N	359,96 €
	4.000	2.786	1.100	1.750	1.500	3	9	1.500	S610-M18-U	5.287	46804-N	400,49 €
	5.000	2.786	1.100	2.250	2.000	3	9	1.500	S610-M18-U	4.582	46805-N	438,46 €

#### 4 Lagerebenen · Palettengewicht bis 500 kg · Holmtyp LNS-DUO 100 x 50 x 2.700 mm

Starterset	Höhe mm	Breite mm	Tiefe mm	Fachhöhe mm	Palettenhöhe max. mm	Anzahl Lagerebenen	Anzahl Palettenplätze	Fachlast max. kg	Rahmen-typ	Feldlast max. kg	Starterset (3 Felder je 2.700 mm breit)	
	3.000	8.444	1.100	800	600	4	36	1.500	S610-M18-U	6.630	46806-N	1.542,14 €
	4.000	8.444	1.100	1.150	900	4	36	1.500	S610-M18-U	6.440	46807-N	1.704,23 €
	5.000	8.444	1.100	1.500	1.250	4	36	1.500	S610-M18-U	6.150	46808-N	1.856,14 €
Anbauregal											Anbauregal (1 Feld 2.700 mm breit)	
	3.000	2.786	1.100	800	600	4	12	1.500	S610-M18-U	6.630	46809-N	462,25 €
	4.000	2.786	1.100	1.150	900	4	12	1.500	S610-M18-U	6.440	46810-N	502,77 €
	5.000	2.786	1.100	1.500	1.250	4	12	1.500	S610-M18-U	6.150	46811-N	540,75 €

Alle Preise ohne Bestückung. Die Tabellen zeigen Bestellbeispiele. Weitere Abmessungen und Ausführungen auf Anfrage.

■ 5 Tage ab Lager

Fachbodenregale Stecksystem  
 Fachbodenregale Schraubsystem  
 Fachbodenregale Büro  
 Weitspannregale  
 Palettenregale  
 Krugarmregale  
 Regalanlagen & Bühnen

## Palettenregal bis 800 kg

### 3 Lagerebenen · Palettenregal bis 800 kg · Holztyp LNS-DUO 110 x 50 x 2.700 mm

Höhe mm	Breite mm	Tiefe mm	Fachhöhe mm	Palettenhöhe max. mm	Anzahl Lagerebenen	Anzahl Palettenplätze	Fachlast max. kg	Rahmentyp	Feldlast max. kg	Grundmodul (3 Felder je 2.700 mm breit)	Starterset
3.000	8.444	1.100	1.250	1.000	3	27	2.400	S610-M18-U	5.395	46824-N ■ 1.293,50 €	
4.000	8.444	1.100	1.750	1.500	3	27	2.400	S610-M18-U	5.287	46825-N ■ 1.455,60 €	
5.000	8.540	1.100	2.250	2.000	3	27	2.400	S625-A18	6.880	46826-N ■ 1.776,23 €	
										Anbaumodul (1 Feld 2.700 mm breit)	Anbauregal
3.000	2.786	1.100	1.250	1.000	3	9	2.400	S610-M18-U	5.395	46827-N ■ 379,37 €	
4.000	2.786	1.100	1.750	1.500	3	9	2.400	S610-M18-U	5.287	46828-N ■ 419,89 €	
5.000	2.810	1.100	2.250	2.000	3	9	2.400	S625-A18	6.880	46829-N ■ 500,05 €	

### 4 Lagerebenen · Palettenregal bis 800 kg · Holztyp LNS-DUO 110 x 50 x 2.700 mm

Höhe mm	Breite mm	Tiefe mm	Fachhöhe mm	Palettenhöhe max. mm	Anzahl Lagerebenen	Anzahl Palettenplätze	Fachlast max. kg	Rahmentyp	Feldlast max. kg	Grundmodul (3 Felder je 2.700 mm breit)	Starterset
3.000	8.540	1.100	800	550	4	36	2.400	S625-A18	8.720	46830-N ■ 1.742,60 €	
4.000	8.540	1.100	1.150	900	4	36	2.400	S625-A18	8.682	46831-N ■ 1.936,19 €	
5.000	8.540	1.100	1.500	1.250	4	36	2.400	S625-A18	8.630	46832-N ■ 2.112,18 €	
										Anbaumodul (1 Feld 2.700 mm breit)	Anbauregal
3.000	2.810	1.100	800	550	4	12	2.400	S625-A18	8.720	46833-N ■ 519,64 €	
4.000	2.810	1.100	1.150	900	4	12	2.400	S625-A18	8.682	46834-N ■ 568,04 €	
5.000	2.810	1.100	1.500	1.250	4	12	2.400	S625-A18	8.630	46835-N ■ 612,03 €	

## Palettenregal bis 1.000 kg

### 3 Lagerebenen · Palettenregal bis 1.000 kg · Holztyp EGN-DUO 120 x 50 x 2.700 mm

Höhe mm	Breite mm	Tiefe mm	Fachhöhe mm	Palettenhöhe max. mm	Anzahl Lagerebenen	Anzahl Palettenplätze	Fachlast max. kg	Rahmentyp	Feldlast max. kg	Grundmodul (3 Felder je 2.700 mm breit)	Starterset
3.000	8.540	1.100	1.250	1.000	3	27	3.000	S625-A18	7.070	46836-N ■ 1.575,04 €	
4.000	8.540	1.100	1.750	1.500	3	27	3.000	S625-A18	7.115	46837-N ■ 1.768,63 €	
5.000	8.540	1.100	2.250	2.000	3	27	3.000	S625-A18	6.880	46838-N ■ 1.944,62 €	
										Anbaumodul (1 Feld 2.700 mm breit)	Anbauregal
3.000	2.810	1.100	1.250	1.000	3	9	3.000	S625-A18	7.070	46839-N ■ 463,79 €	
4.000	2.810	1.100	1.750	1.500	3	9	3.000	S625-A18	7.115	46840-N ■ 512,18 €	
5.000	2.810	1.100	2.250	2.000	3	9	3.000	S625-A18	6.880	46841-N ■ 556,18 €	

### 4 Lagerebenen · Palettenregal bis 1.000 kg · Holztyp EGN-DUO 120 x 50 x 2.700 mm

Höhe mm	Breite mm	Tiefe mm	Fachhöhe mm	Palettenhöhe max. mm	Anzahl Lagerebenen	Anzahl Palettenplätze	Fachlast max. kg	Rahmentyp	Feldlast max. kg	Grundmodul (3 Felder je 2.700 mm breit)	Starterset
3.000	8.540	1.100	800	550	4	36	3.000	S625-A18	9.000	46842-N ■ 1.995,19 €	
4.000	8.540	1.100	1.150	900	4	36	3.000	S625-A18	9.000	46843-N ■ 2.188,78 €	
5.000	8.540	1.100	1.500	1.250	4	36	3.000	S625-A18	9.000	46844-N ■ 2.364,77 €	
										Anbaumodul (1 Feld 2.700 mm breit)	Anbauregal
3.000	2.810	1.100	800	550	4	12	3.000	S625-A18	9.000	46845-N ■ 603,84 €	
4.000	2.810	1.100	1.150	900	4	12	3.000	S625-A18	9.000	46846-N ■ 652,23 €	
5.000	2.810	1.100	1.500	1.250	4	12	3.000	S625-A18	9.000	46847-N ■ 696,23 €	

## Zubehör

# Palettenregale im Überblick

## Komponenten & Einzelteile

Fachbodenregale  
Stecksystem

Fachbodenregale  
Schraubsystem

Fachbodenregale  
Büro

Weitspannregale

Palettenregale

Kragarmregale

Regalanlagen & Bühnen

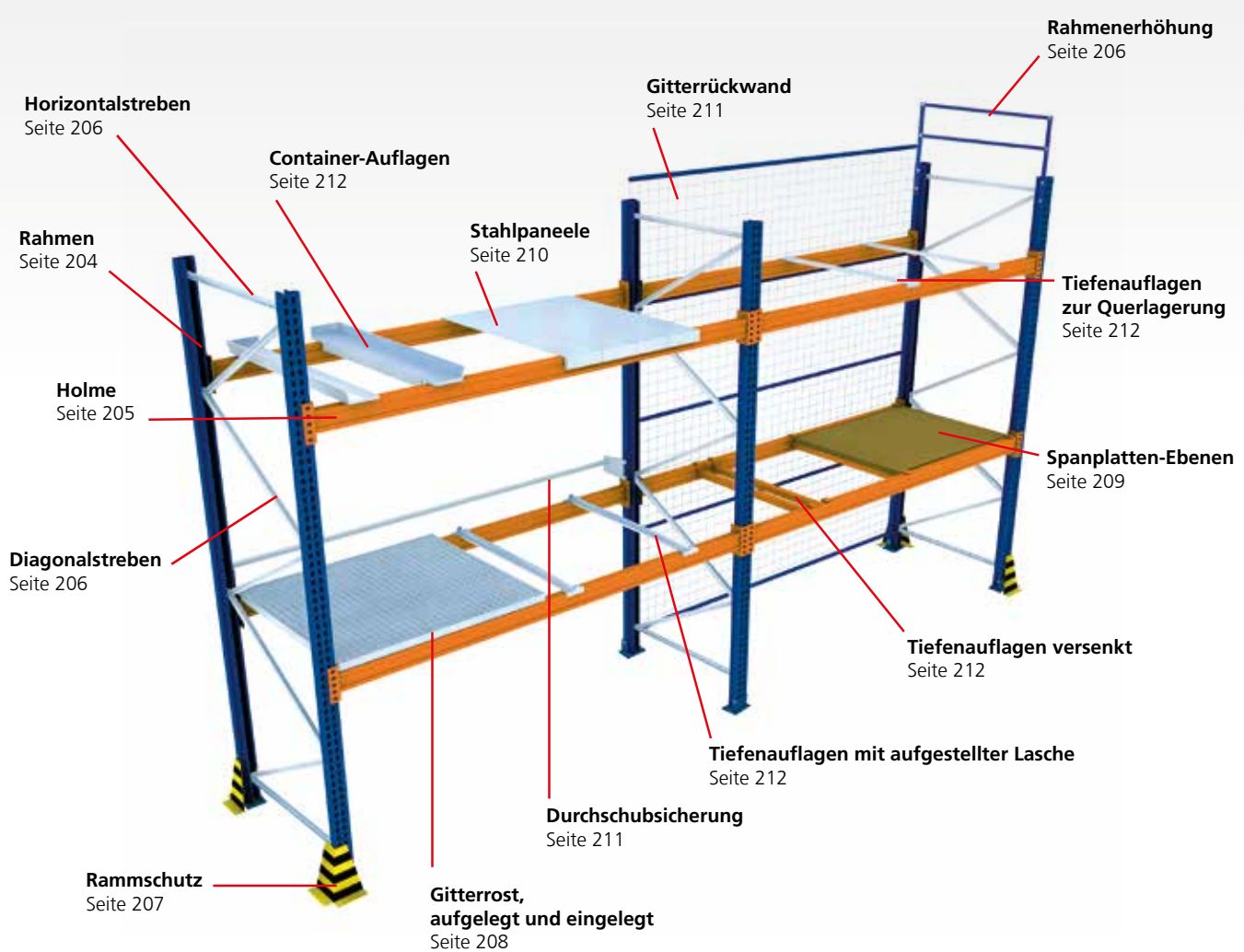

Alle Preise ohne Bestückung. Die Tabellen zeigen Bestellbeispiele. Weitere Abmessungen und Ausführungen auf Anfrage.



# PALETTENREGALE

## » Neu-Fassung der DIN EN 15512:2020 für ein erhöhtes Sicherheitsniveau im Lager

### Hintergründe und Änderungen

Die DIN EN 15512 gilt als eine der wichtigsten Vorschriften zur statischen Auslegung von ortsfesten, verstellbaren Palettenregalen aus Stahl. Nach ihrer Einführung im Jahr 2009 wurde diese jetzt in der Fassung 2020 überarbeitet und neu veröffentlicht.

Die Änderungen erfolgten aufgrund einer fortschreitenden europäischen Harmonisierung von Normen und Vorschriften sowie einer kontinuierlichen Weiterentwicklung und inhaltlichen Überarbeitung gemäß neuesten wissenschaftlichen Erkenntnissen. Dies zieht diverse Anpassungen in den Grundlagen

und Berechnungsmethoden nach sich.

Die vordergründig geänderten Traglasten für Stützen und Holme sind das Ergebnis eines komplexen Zusammenspiels aus vielfältigen statischen Einflussgrößen und Bewertungen, die zusammengefasst letztendlich zu einem deutlich höherem Sicherheitsniveau für den Nutzer führen. Mit der Veröffentlichung der DIN EN 15512:2020 und nach Ablauf der Koexistenz Phase Ende 2021 gilt diese Norm somit als Stand der Technik und ist von allen Herstellern, Planern und Anwendern zu berücksichtigen.

### Was bedeutet dies für SCHULTE Lagertechnik?

Die neuen Belastungswerte durch die neue DIN EN 15512:2020 wirken sich auf das System und seine Komponenten aus. Die Belastungswerte der Rahmen werden abgemindert. Im Bereich der Holme ist es dadurch zu Auf- und Abminderungen gekommen. Bestandsanlagen sind von der Überarbeitung der DIN nicht betroffen. Sie gelten weiterhin als sicher.

## » Rahmenfachwerk – zwei Ausführungen

### Rahmen mit U-Fachwerk

S610-M18-U  
76 mm Stützenbreite

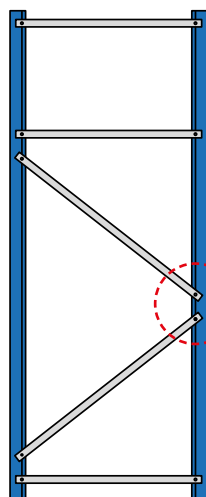

### Optimiertes Rahmenprofil

Für eine sichere Lagerung und maximale Ausnutzung haben wir unseren Ständertyp S610-M18 optimiert und die Typenbezeichnungen in **S610-M18-U** geändert. Der Rahmen ist selbstverständlich weiterhin mit dem bestehenden Rahmentyp kompatibel.

seit 05.2022	Typ S610-M18-U
ALT	Typ S610-M18

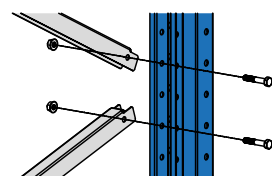

Stoßpunkt  
Rahmenfachwerk

### Rahmen mit C-Fachwerk

S625-A18, S635-B20, S645-B25  
100 mm Stützenbreite

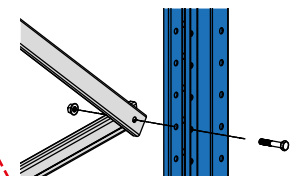
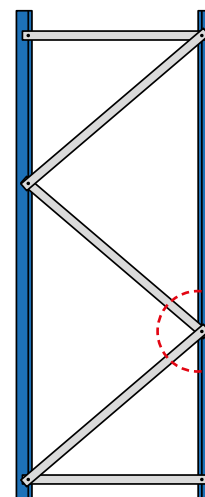

Kreuzungspunkt  
Rahmenfachwerk



# » Wichtige Planungsgrundlagen für Palettenregale

## Planungsmaße gemäß DIN EN 15620

Bestimmen Sie den Rahmentyp „S“ anhand der Belastungstabelle für Rahmentypen auf Seite 203.

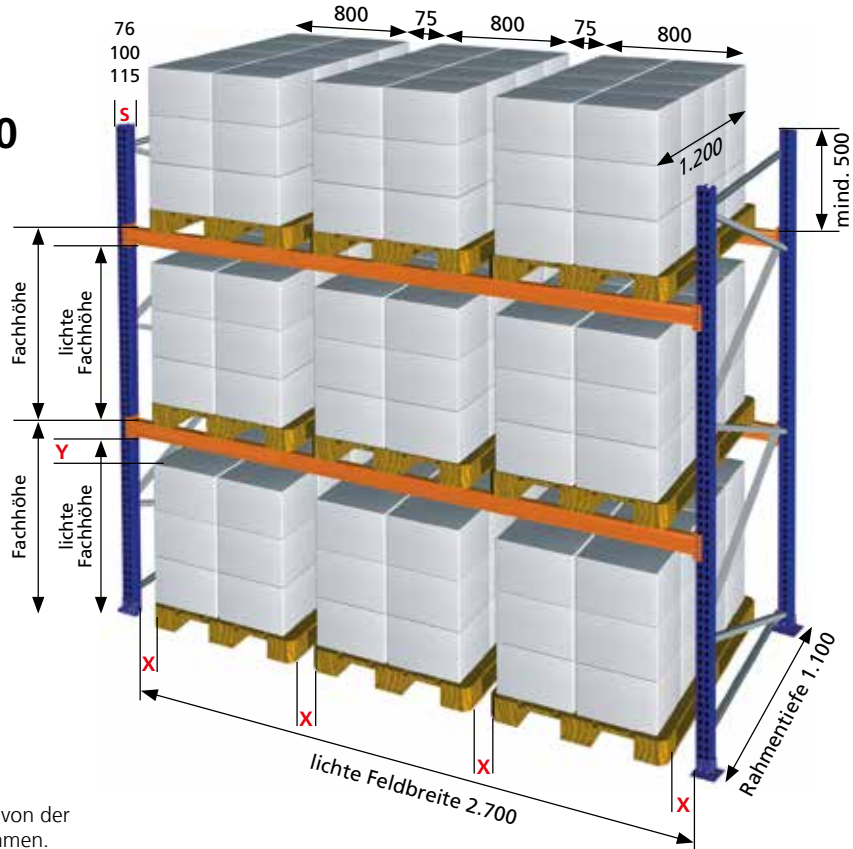

### Erforderliche Abstandsmaße

Einhängehöhe der Holmebene mm*	Abstand X min. mm	Abstand Y min. mm
0 - 3.000	75	75
3.001 - 6.000	75	100
6.001 - 9.000	75	125
9001 - 12.000	100	150

\* Es gilt die Oberkante des Holms.

Die oberste Ebene ist maßgebend für die horizontalen Abstandsmaße (X).

Das vertikale Abstandsmaß (Y) ist abhängig von der Höhe für jede Lagerebene separat zu bestimmen.

Beispiel: Europalette ohne Ladungsüberhang

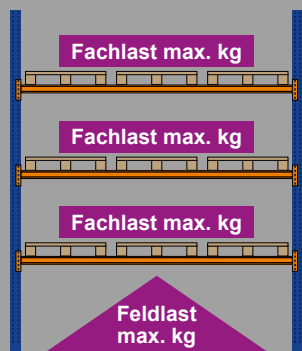

## Die richtige Wahl der Rahmen und Holme

Für das passende Palettenregal müssen Sie das Gewicht Ihres Lagergutes pro Ebene (Fachlast) kennen. Den passenden Rahmen wählen Sie anhand der gesamten Fachlasten (Feldlast) und der gewünschten Fachhöhe. Die richtigen Holme für die gewünschte Traglasten finden auf Seite 205. Somit sind Sie in der Lage, ein optimal angepasstes Palettenregal für Ihre Anforderungen zusammenzustellen. Die Summe der Fachlasten darf die zulässige Feldlast nicht überschreiten.

## Längs- oder Querlagerung der Paletten

Durch die Lagerung in Quer- oder Längsrichtung passen sich Palettenregale perfekt jeder Lageranforderung an.

**Hinweis:** Bei Querlagerung sind Tiefenauflagen zu verwenden (Seite 212).

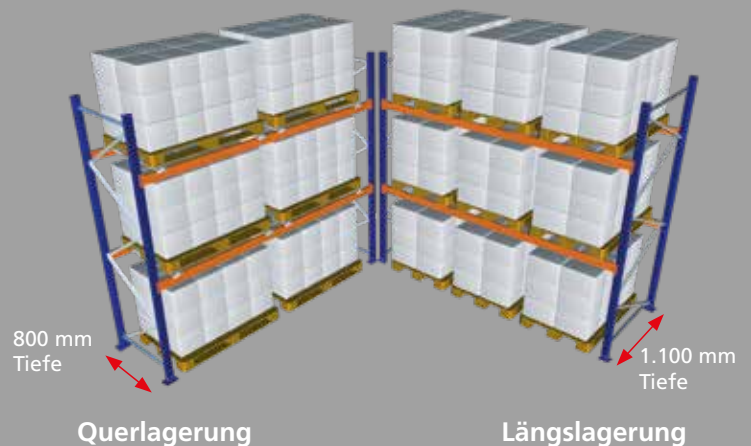

Fachbodenregale Stecksystem  
 Fachbodenregale Schraubsystem  
 Fachbodenregale Büro  
 Weitspannregale  
 Palettenregale  
 Kragarmregale  
 Regalanlagen & Bühnen



## Technische Bestimmungen zum Aufbau eines Palettenregals

- Außenständer müssen bei Gängen und Verkehrswegen mindestens 500 mm höher als die oberste Lagerebene sein, um Gänge gegen herabfallendes Lagergut zu sichern.
- Durchfahrten und Überbauten müssen mit einer geschlossenen Ebene (z. B. Gitterroste, Drahtgitterauflagen, Spanplatten) versehen sein.
- Die lichte Durchgangshöhe muss mindestens 2.100 mm betragen.
- Ist der Abstand zwischen den Paletten im Doppelregal kleiner als 100 mm, sind Durchschiebesicherungen vorzusehen.
- Bei Außenständern und Durchfahrten müssen Rammschutzecken gemäß DGUV 108-007 (BGR 234) montiert werden.
- Bei frei im Raum stehenden Einzelregalen und bei an Verkehrsflächen angrenzenden sind rückseitig Giterrückwände gegen Herabfallen des Lagergutes vorzusehen.
- Betongüte: mindestens C 20/25 nach DIN EN 206-1 (DIN 1045-2); Betonstärke mindestens 200 mm
- An jeder Regalanlage sind Traglastschilder anzubringen.
- Die Angaben gelten nur für gleichmäßig verteilte Last.
- Ab 7.500 mm Oberkante Lagergut ist die jeweilige Landesbauverordnung der einzelnen Bundesländer vom Betreiber zu beachten, genauso wie alle übrigen baurechtlichen Regelungen.
- Alle Lastangaben gelten nur für Innenaufstellung. Erdbebenlasten sowie Wind- und Schneelasten sind **nicht** berücksichtigt und müssen separat angefragt werden.

### Hinweis: Belastungswerte

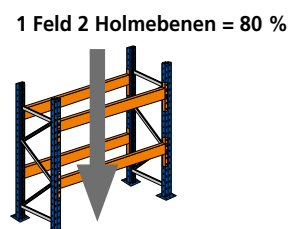
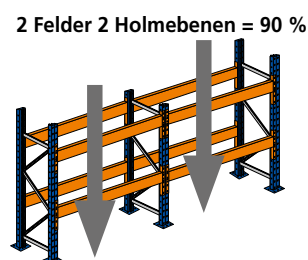
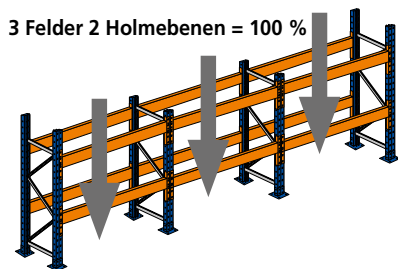

Die Belastbarkeit (Feldlast) verringert sich bei weniger Feldern. Beachten Sie bitte die prozentuale Ablastung zu den unten aufgeführten Belastungswerten (siehe Zeichnungen oben).

Den Werten der Belastungstabelle liegen 3 Regalfelder mit je mind. 2 Holmebenen zugrunde. Werden weniger Felder aufgestellt, reduzieren sich die Belastungswerte.

Bauform: Regale mit einer Lagerebene (Bockregal) und andere Aufbauvarianten auf Anfrage.

### Nach neuer DIN EN 15512:2020

## Belastungstabellen für Rahmentypen

Feldlastangaben nur gültig für mindestens 3 Regalfelder und 2 Holmebenen.

#### Max. Feldlasten für Rahmentyp S610-M18-U

Fachhöhe bis	2 Holmebenen	3 Holmebenen	4 Holmebenen	5 Holmebenen	6 Holmebenen
1.000 mm	5.190 kg	6.555 kg	7.045 kg	7.360 kg	7.620 kg
1.300 mm	5.320 kg	6.325 kg	6.695 kg	6.945 kg	auf Anfrage
1.500 mm	5.395 kg	6.150 kg	6.475 kg	auf Anfrage	auf Anfrage
2.000 mm	5.180 kg	5.370 kg	auf Anfrage	auf Anfrage	auf Anfrage
2.500 mm	3.985 kg	auf Anfrage	auf Anfrage	auf Anfrage	auf Anfrage

#### Max. Feldlasten für Rahmentyp S625-A18

Fachhöhe bis	2 Holmebenen	3 Holmebenen	4 Holmebenen	5 Holmebenen	6 Holmebenen
1.000 mm	6.930 kg	8.695 kg	9.370 kg	9.780 kg	10.135 kg
1.300 mm	7.045 kg	8.670 kg	9.285 kg	9.475 kg	auf Anfrage
1.500 mm	7.100 kg	8.630 kg	9.190 kg	auf Anfrage	auf Anfrage
2.000 mm	7.130 kg	8.020 kg	auf Anfrage	auf Anfrage	auf Anfrage
2.500 mm	6.630 kg	auf Anfrage	auf Anfrage	auf Anfrage	auf Anfrage

#### Max. Feldlasten für Rahmentyp S635-B20

Fachhöhe bis	2 Holmebenen	3 Holmebenen	4 Holmebenen	5 Holmebenen	6 Holmebenen
1.000 mm	8.570 kg	11.125 kg	12.065 kg	12.690 kg	12.960 kg
1.300 mm	8.605 kg	10.965 kg	11.880 kg	11.910 kg	auf Anfrage
1.500 mm	8.640 kg	10.905 kg	11.505 kg	auf Anfrage	auf Anfrage
2.000 mm	8.685 kg	10.120 kg	auf Anfrage	auf Anfrage	auf Anfrage
2.500 mm	8.595 kg	auf Anfrage	auf Anfrage	auf Anfrage	auf Anfrage

#### Max. Feldlasten für Rahmentyp S645-B25

Fachhöhe bis	2 Holmebenen	3 Holmebenen	4 Holmebenen	5 Holmebenen	6 Holmebenen
1.000 mm	10.825 kg	14.520 kg	15.870 kg	16.745 kg	16.640 kg
1.300 mm	10.850 kg	14.145 kg	15.325 kg	15.440 kg	auf Anfrage
1.500 mm	10.910 kg	13.975 kg	14.760 kg	auf Anfrage	auf Anfrage
2.000 mm	10.980 kg	12.770 kg	auf Anfrage	auf Anfrage	auf Anfrage
2.500 mm	10.845 kg	auf Anfrage	auf Anfrage	auf Anfrage	auf Anfrage

Bei Fragen melden Sie sich gerne bei unseren Vertriebsmitarbeitern.



## Rahmen

- bestehend aus: 2 Stützen, Fachwerk bestehend aus Diagonal- u. Horizontalstreben, 2 Fußplatten, 4 Bodenanker, 2 Unterlegbleche 2 mm
- bis 12 Meter Höhe
- Höhenverstellbarkeit der Holme im Raster von 50 mm möglich
- die benötigte Tragfähigkeit des Regalfeldes bestimmt den Rahmentyp, siehe dazu Belastungstabelle auf Seite 203
- aus Transportgründen werden die Rahmen zerlegt geliefert

Stützen blau ähnlich RAL 5017

Fachwerk sendzimer-verzinkt

Viele Größen ab Lager

NEU



Rahmen-tiefe mm	Rahmen-höhe mm	Typ S610-M18-U		Typ S625-A18		Typ S635-B20		Typ S645-B25	
		76 mm Stützenbreite	100 mm Stützenbreite	100 mm Stützenbreite	100 mm Stützenbreite	100 mm Stützenbreite	100 mm Stützenbreite		
800	2.000	46000-U ■ 114,35 €	16370-N □ 128,90 €	46100 □ 150,64 €	46200 □ 171,46 €				
	2.500	46001-U ■ 133,17 €	16371-N □ 151,66 €	46101 □ 178,45 €	46201 □ 204,48 €				
	3.000	46002-U ■ 148,66 €	16372-N □ 174,75 €	46102 □ 201,35 €	46202 □ 232,57 €				
	3.500	46003-U ■ 169,14 €	16373-N □ 198,76 €	46103 □ 229,58 €	46203 □ 264,92 €				
	4.000	46004-U ■ 186,87 €	16374-N ■ 220,83 €	46104 □ 256,44 €	46204 □ 298,12 €				
	4.500	46005-U ■ 209,48 €	16375-N ■ 241,92 €	46105 □ 282,47 €	46205 □ 327,23 €				
	5.000	46006-U ■ 224,00 €	16376-N ■ 263,95 €	46106 □ 308,82 €	46206 □ 358,77 €				
	5.500	46007-U □ 242,65 €	16377-N ■ 286,13 €	46107 □ 335,92 €	46207 □ 392,32 €				
	6.000	46008-U □ 260,36 €	16378-N ■ 308,15 €	46108 □ 362,68 €	46208 □ 425,14 €				
	6.500	46009-U □ 279,01 €	16379-N □ 330,38 €	46109 □ 385,45 €	46209 □ 453,30 €				
	7.000	46010-U □ 309,73 €	16595-N □ 364,63 €	46110 □ 423,22 €	46210 □ 492,59 €				
	7.500	46011-U □ 324,18 €	16596-N □ 381,60 €	46111 □ 449,98 €	46211 □ 524,32 €				
	8.000	46012-U □ 341,86 €	16597-N □ 403,60 €	46112 □ 471,96 €	46212 □ 552,34 €				
8.500	46013-U □ 360,46 €	16598-N □ 425,46 €	46113 □ 498,13 €	46213 □ 583,46 €					
9.000-12.000		auf Anfrage	auf Anfrage	auf Anfrage	auf Anfrage				
1.100	2.000	46020-U ■ 119,67 €	16360-N □ 135,24 €	46120 □ 157,05 €	46220 □ 177,87 €				
	2.500	46021-U ■ 140,12 €	16361-N □ 159,44 €	46121 □ 185,92 €	46221 □ 211,95 €				
	3.000	46022-U ■ 155,40 €	16362-N □ 183,68 €	46122 □ 208,44 €	46222 □ 239,65 €				
	3.500	46023-U ■ 176,93 €	16363-N □ 208,86 €	46123 □ 238,10 €	46223 □ 273,44 €				
	4.000	46024-U ■ 195,92 €	16364-N ■ 232,08 €	46124 □ 266,02 €	46224 □ 307,70 €				
	4.500	46025-U ■ 219,59 €	16365-N ■ 252,90 €	46125 □ 291,66 €	46225 □ 336,42 €				
	5.000	46026-U ■ 233,90 €	16366-N ■ 276,08 €	46126 □ 319,45 €	46226 □ 369,40 €				
	5.500	46027-U □ 253,61 €	16367-N ■ 299,70 €	46127 □ 347,60 €	46227 ■ 404,01 €				
	6.000	46028-U □ 272,57 €	16368-N ■ 322,99 €	46128 □ 375,42 €	46228 ■ 437,87 €				
	6.500	46029-U □ 292,28 €	16369-N □ 346,27 €	46129 □ 397,80 €	46229 □ 465,65 €				
	7.000	46030-U □ 324,05 €	16616-N □ 381,67 €	46130 □ 437,01 €	46230 □ 506,38 €				
	7.500	46031-U □ 338,29 €	16617-N □ 398,37 €	46131 □ 464,83 €	46231 □ 539,16 €				
	8.000	46032-U □ 357,23 €	16618-N □ 421,53 €	46132 □ 486,42 €	46232 □ 566,80 €				
8.500	46033-U □ 376,89 €	16619-N □ 444,82 €	46133 □ 514,02 €	46233 □ 599,36 €					
9.000-12.000		auf Anfrage	auf Anfrage	auf Anfrage	auf Anfrage				

Trennfolie für Fußplatte bei magnesithaltigen Böden (siehe Seite 206)

Bitte beachten Sie die technischen Planungsmaße auf Seite 196 und die Belastungstabelle auf Seite 203. Alle Lastangaben gelten nur für Innenaufstellung. Erdbebenlasten sowie Wind- und Schneelasten sind nicht berücksichtigt und müssen separat angefragt werden.

**Holmpaare**

- kaltverformte Kastenprofile mit angeschweißten Agraffen
- Agraffen sind mit 5 stabilen Haken für eine optimale Lasteinleitung in die Palettenregalständer versehen
- 2 Profiltypen für optimales Preis-Leistungs-Verhältnis
- 65 mm Anschweißmaß und 50 mm Holmtiefe bei allen Holmen
- Traglasten bis 4.000 kg pro Holmpaar nach DIN EN 15512:2020
- inkl. Sicherungsstiften

Holme  
RAL 2004  
reinorange



**Belastungswerte nach DIN EN 15512:2020**

Feldweite mm	Traglast kg / Paar	Profiltyp	Holmhöhe mm	Art.-Nr. Paar	Preis Paar
950	2.595	LNS-DUO 80x50x1,5	80	46400-2 □	41,89 € (20,95 €/Stück)
1.350	2.090	LNS-DUO 80x50x1,5	80	46405-2 ■	53,31 € (26,65 €/Stück)
1.825	2.082	LNS-DUO 100x50x1,5	100	46410-2 ■	73,80 € (36,90 €/Stück)
1.825	3.143	LNS-DUO 110x50x1,5	110	46411-2 □	80,35 € (40,18 €/Stück)
2.225	1.818	LNS-DUO 100x50x1,5	100	46415-2 □	86,63 € (43,31 €/Stück)
2.225	3.077	LNS-DUO 120x50x1,5	120	46416-2 ■	99,30 € (49,65 €/Stück)
2.700	1.545	LNS-DUO 100x50x1,5	100	46420-2 ■	102,28 € (51,14 €/Stück)
2.700	2.463	LNS-DUO 110x50x1,5	110	46421-2 ■	111,98 € (55,99 €/Stück)
2.700	3.072	EGN-DUO 120x50x1,5	120	46422-2 ■	140,05 € (70,03 €/Stück)
2.700	3.750	EGN-DUO 150x50x1,5	150	46423-2 ■	155,80 € (77,90 €/Stück)
3.300	3.000	EGN-DUO 135x50x1,5	135	46426-2 □	157,81 € (78,90 €/Stück)
3.600	2.400	EGN-DUO 120x50x1,5	120	46430-2 □	181,71 € (90,85 €/Stück)
3.600	3.322	EGN-DUO 150x50x1,5	150	46431-2 ■	202,55 € (101,27 €/Stück)
3.600	4.000*	EGN-DUO 165x50x1,8	165	46432-2 ■	242,82 € (121,41 €/Stück)
<b>Sicherungsstift für Holme</b>				16068-N ■	0,28 €/Stück



**Profiltyp LNS-DUO**

Der Profiltyp LNS-DUO bietet Tragkräfte bis zu 3.143 kg pro Paar und ist für den Einsatz bei mittelschwerer Lagerung konzipiert.



**Profiltyp EGN-DUO**

Der Profiltyp EGN-DUO ist für die Aufnahme von Maximallasten konzipiert.

\* nur in Verbindung mit Rahmen S645-B25

**Alle Holme werden nur paarweise geliefert!**



Mit dem SCHULTE 3D-Configurator für Fachhändler können Sie Ihr Palettenregal mit den Belastungswerten nach der neuen DIN EN 15512:2020 einfach konfigurieren, in Echtzeit visualisieren und anschließend als fertiges Angebot ausgeben.

Bitte beachten Sie die technischen Planungsmaße auf Seite 196 und die Belastungstabelle auf Seite 203.

Alle Lastangaben gelten nur für Innenaufstellung. Erdbebenlasten sowie Wind- und Schneelasten sind nicht berücksichtigt und müssen separat angefragt werden.

**Farben, Längen und Tragkräfte nach Wunsch für Rahmen und Holme**

Lassen Sie Ihre Palettenregale in Ihrer individuellen Farbe anfertigen. Sie erhalten alle gängigen RAL-Töne und auch andere Farben gegen einen einmaligen, mengenunabhängigen Farbaufschlag von 1.500,00 € pro Farbe (Art.-Nr. 16040). Die Lieferzeit hierfür beträgt 8 Wochen. Selbstverständlich liefern wir Ihnen Ihre Palettenregale auch in feuerverzinkt (gegen Aufpreis).

Rahmen und Holme können auch in anderen Längen und Tragkräften nach Ihren Wünschen produziert werden. Bitte fragen Sie die Preise hierzu an.



### Diagonalstreben für Rahmenfachwerk

- verzinkt

für Typ	Länge mm	Rahmentiefe 800 mm	Länge mm	Rahmentiefe 1.100 mm
S610-M18-U	943	46512 ■	1.194	46513 ■
		4,18 €		5,23 €
S625-A18	945	16503-N ■	1.186	16509-N ■
		4,92 €		6,08 €
S635-B20 S645-B25	983	16710-N □	1.204	16711-N ■
		5,11 €		6,16 €

Für alten Profiltyp bis 05/2022

S610-M18	973	46510 ■	1.217	46511 ■
		3,62 €		4,45 €

### Horizontalstreben für Rahmenfachwerk

- verzinkt

für Typ	Länge mm	Rahmentiefe 800 mm	Länge mm	Rahmentiefe 1.100 mm
S610-M18-U	754	46517 ■	1.054	46518 ■
		3,39 €		4,65 €
S625-A18	715	16502-N ■	1.015	16508-N ■
		3,82 €		5,26 €
S635-B20 S645-B25	667	16510-N □	967	16500-N ■
		3,59 €		5,02 €

Für alten Profiltyp bis 05/2022

S610-M18	752	46515 ■	1.052	46516 ■
		2,86 €		3,89 €

### Fußplatten für Stütze

- zur Aufnahme der Stütze
- zur Bodenverankerung mit Bodenanker

für Typ	Breite x Tiefe x Stärke mm		
S610-M18-U	145 x 155 x 6	16512 ■	12,02 €
S625-A18	145 x 155 x 6	16512-100 ■	12,02 €
S635-B20 + S645-B25	145 x 200 x 8	46698 ■	16,08 €

Für alten Profiltyp bis 05/2022

S610-M18	145 x 155 x 6	16512 ■	12,02 €
----------	---------------	---------	---------

### Sicherungsstift zur Sicherung der Holme

- verzinkt

verzinkt	16068-N ■	0,28 € / Stück
----------	-----------	----------------

### Bodenanker für Palettenregal-Rahmen

- zur Bodenbefestigung
- 12 mm Ø, 115 mm lang
- zulässig für Betongüte C 20/25
- verzinkt oder Edelstahl

verzinkt	46799 ■	1,87 € / Stück
Edelstahl	16113-V4A ■	7,57 € / Stück

### Unterlegbleche für Fußplatten zum Ausgleichen von Bodenunebenheiten

- verzinkt

für Rahmen	Stück	Breite x Tiefe mm	Materialstärke mm		
S610-M18-U, S625-A18	1	145 x 155	1	16151 ■	1,03 €
S610-M18-U, S625-A18	5	145 x 155	1	16151-5 ■	4,67 €
S610-M18-U, S625-A18	1	145 x 155	2	16152 ■	1,81 €
S610-M18-U, S625-A18	5	145 x 155	2	16152-5 ■	8,25 €
S635-B20, S645-B25	1	145 x 200	1	16153-1 ■	1,29 €
S635-B20, S645-B25	5	145 x 200	1	16153-5 ■	5,86 €
S635-B20, S645-B25	1	145 x 200	2	16153 ■	2,34 €
S635-B20, S645-B25	5	145 x 200	2	16154-5 ■	10,63 €
Trennfolie für Fußplatte bei magnesithaltigen Böden für Stützen S610-M18-U, S625-A18				16149 ■	4,43 €

### Adapter für Stütze zum Aufstocken und Verbinden

- pro Palettenregal-Rahmen benötigen Sie 2 Adapter
- inkl. Schrauben/Muttern, Unterlegscheiben
- verzinkt

Im Bereich des Adapterstücks (600 mm) ist kein Holm einhängbar.

für Rahmen		
S610-M18-U	46520 ■	21,77 €
S625-A18	16571-N □	28,24 €
S635-B20 + S645-B25	16572-N □	28,96 €

### Rahmenerhöhungen passend für alle Rahmen

- zur Erhöhung des Rahmens um 500 mm
- inkl. Schrauben/Muttern
- RAL 5010 enzianblau

für Tiefe mm		
800	16571 ■	106,61 €
1.100	16572 ■	113,37 €





**Rammschutz-Ecke L-Form 400 mm**  
inkl. 4 Schraubanker

- zum Schutz vor Schäden durch Regalbediengeräte
- **5 mm Materialstärke**
- in Sicherheitsfarben gelb / schwarz

Höhe mm		Preis / Stück
400	16105-N ■	53,84 €



**Rammschutz-Ecke L-Form 800 mm**  
inkl. 4 Schraubanker

- Höhe 800 mm
- zum Schutz vor Schäden durch Regalbediengeräte
- **5 mm Materialstärke**
- in Sicherheitsfarben gelb / schwarz

Höhe mm		Preis / Stück
800	16105-N-800 ■	103,01 €



**Rammschutz-Ecke U-Form 400 mm**  
inkl. 4 Schraubanker

- zum Schutz vor Schäden durch Regalbediengeräte
- **5 mm Materialstärke**
- Öffnungsmaß 155 mm und 210 mm
- in Sicherheitsfarben gelb / schwarz

Öffnungsmaß 155 mm  
für Rahmen S610-M18-U,  
S625-A18, S635-B20, S645-B25

Höhe mm		Preis / Stück
400	16104 ■	65,45 €

Öffnungsmaß 210 mm

Höhe mm		Preis / Stück
400	16104-210 ■	87,01 €

**Stützenschutz für Rahmen**

- zum Schutz der Rahmenständer vor Schäden
- inkl. 4 Schrauben
- blau



für Rahmen	Höhe mm		Preis / Stück
S610-M18-U	800	16179 ■	57,77 €
S625-A18, S635-B20, S645-B25	800	16179-100 □	78,33 €

**Rammschutzwände**  
inkl. Rammschutzecken

- zum Schutz der Regalstirnseiten
- inkl. Schraubanker und Schrauben
- gelb / schwarz

**für Einfachregale**

Regaltiefe mm	Höhe mm		Preis / Stück
800	400	16577 ■	207,21 €
1.100	400	16578 ■	220,04 €
800	800	46530 ■	422,58 €
1.100	800	46531 ■	448,24 €

**für Doppelregale (inkl. Stützkonsole)**

800 + 200 + 800	400	16579 ■	289,79 €
1.100 + 200 + 1.100	400	16580 ■	323,78 €
800 + 200 + 800	800	46532 ■	604,62 €
1.100 + 200 + 1.100	800	46533 ■	672,61 €

Bei Doppelregalen werden Stützkonsolen mitgeliefert.



**Schraubanker für Rammschutzecken**

- 10 mm Ø, 90 mm lang
- verzinkt

verzinkt	16557 ■	1,92 € / Stück
----------	---------	----------------

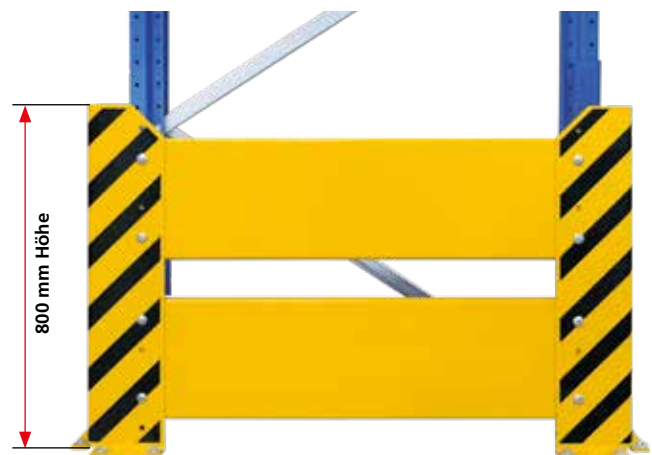



## Gitterroste holmbündig, eingelegt

Maschenweite 60 x 40 mm

- zur Lagerung loser Teile
- zur Sicherung von Durchfahrten und Gängen
- ab Holmlänge 1.825 mm segmentierte Lieferung
- auf Anfrage mit Maschenweite 30 x 30 mm möglich
- feuerverzinkt

### Für Holme mit einer Tiefe von 50 mm

Rahmentiefe mm	Holmlänge mm	Fachlast kg/Ebene	Anzahl Gitterroste	Preis / Ebene	
800	950	760	1	46700	92,37 €
800	1.350	1.080	1	46701	130,36 €
800	1.825	1.460	2	46702	179,94 €
800	2.225	1.780	2	46703	217,59 €
800	2.700	2.160	3	46704	269,90 €
800	3.300	2.640	3	46705	324,36 €
800	3.600	2.880	4	46706	359,87 €
1.100	950	1.000	1	46710	125,17 €
1.100	1.350	1.400	1	46711	174,34 €
1.100	1.825	2.000	2	46712	198,03 €
1.100	2.225	2.400	2	46713	290,56 €
1.100	2.700	3.000	3	46714	297,05 €
1.100	3.300	3.600	3	46715	440,04 €
1.100	3.600	3.960	4	46716	396,07 €



Bitte beachten Sie: Beim Einsatz von Gitterrosten darf die Tragkraft der eingesetzten Holmpaare nicht überschritten werden!



## Gitterroste, aufgelegt

Maschenweite 60 x 40 mm

- 50 mm Außenkante
- sichere Auflage durch Übergreifen über die Holme
- zur Lagerung loser Teile
- zur Sicherung von Durchfahrten und Gängen
- ab Holmlänge 1.825 mm segmentierte Lieferung
- feuerverzinkt

### Maschenweite 60 x 40 mm

Rahmentiefe mm	Holmlänge mm	Fachlast kg/Ebene	Anzahl Gitterroste	Preis / Ebene	
800	950	760	1	46720	94,44 €
800	1.350	1.080	1	46721	132,15 €
800	1.825	1.460	2	46722	161,60 €
800	2.225	1.780	2	46723	192,33 €
800	2.700	2.160	3	46724	242,40 €
800	3.300	2.640	3	46725	331,91 €
800	3.600	2.880	4	46726	323,20 €
1.100	950	1.000	1	46730	125,56 €
1.100	1.350	1.400	1	46731	175,68 €
1.100	1.825	2.000	2	46732	191,44 €
1.100	2.225	2.400	2	46733	255,15 €
1.100	2.700	3.000	3	46734	287,16 €
1.100	3.300	3.600	3	46735	440,04 €
1.100	3.600	3.960	4	46736	382,87 €



Bitte beachten Sie: Beim Einsatz von Gitterrosten darf die Tragkraft der eingesetzten Holmpaare nicht überschritten werden!

**Spanplatten, versenkt**  
für 50 mm tiefe Holme

- Spanplatte 38 mm, inkl. Tiefenauflagen
- Spanplatten für Holme 3.300 und 3.600 mm werden segmentiert geliefert



Tiefenauflagen einzeln auf Seite 212.

**Für Holme mit einer Tiefe von 50 mm**

für Rahmentiefe mm	Holmlänge mm	Fachlast kg/Ebene	Anzahl Tiefenauflagen	Preis / Ebene	
800	950	1.201	2	46582	100,90 €
800	1.350	1.706	3	46583	148,55 €
800	1.825	1.241	3	46584	166,87 €
800	2.225	1.157	3	46585	182,29 €
800	2.700	2.009	4	16586-50	232,84 €
800	3.300	1.505	5	16587-50	288,01 €
800	3.600	2.822	6	16588-50	331,81 €
1.100	950	1.651	2	46689	133,23 €
1.100	1.350	2.346	3	46690	195,81 €
1.100	1.825	1.706	3	46691	222,26 €
1.100	2.225	1.591	3	46692	244,54 €
1.100	2.700	2.762	4	16593-50	311,29 €
1.100	3.300	2.069	5	16594-50	384,73 €
1.100	3.600	3.881	6	16595-50	441,74 €

**i** Bitte beachten Sie: Beim Einsatz von Spanplatten darf die Tragkraft der eingesetzten Holmpaare nicht überschritten werden!

**Spanplatten, aufgelegt**  
38 mm stark

- inkl. Zentrierblech gegen Verschieben der Spanplatte
- zur Sicherung von Durchfahrten und Gängen
- Spanplatten für Holme 3.300 und 3.600 mm werden segmentiert geliefert

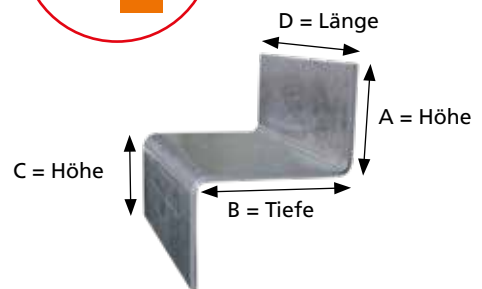
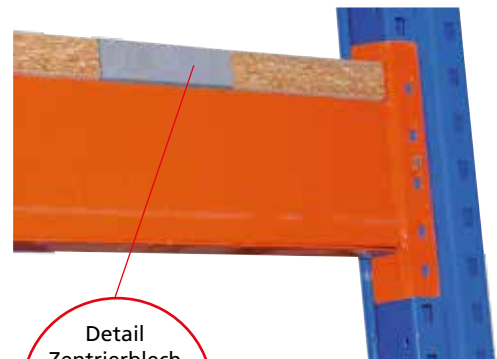

Rahmentiefe mm	Holmlänge mm	Fachlast kg/Ebene	Anzahl Zentrierbleche	Preis / Ebene	
800	950	710	4	46693	47,85 €
800	1.350	1.015	4	46694	66,01 €
800	1.825	1.378	4	46695	87,58 €
800	2.225	1.683	4	46696	105,75 €
800	2.700	2.045	4	16198-50	127,32 €
800	3.300	2.503	8	16581	159,73 €
800	3.600	2.732	8	16199	173,35 €
1.100	950	468	4	46586	63,96 €
1.100	1.350	670	4	46587	88,98 €
1.100	1.825	909	4	46588	118,69 €
1.100	2.225	1.110	4	46589	143,70 €
1.100	2.700	1.350	4	16195-50	173,41 €
1.100	3.300	1.652	8	16597	216,11 €
1.100	3.600	1.803	8	16196	234,87 €

**Zentrierblech, einzeln**

A mm	B mm	C mm	D mm	für Holmstärke	Preis / Stück	
35	50	35	78	50 mm	16178-50	1,96 €

**i** Bitte beachten Sie: Beim Einsatz von Spanplatten darf die Tragkraft der eingesetzten Holmpaare nicht überschritten werden!





Anzahl Distanzstücke  
in der Höhe

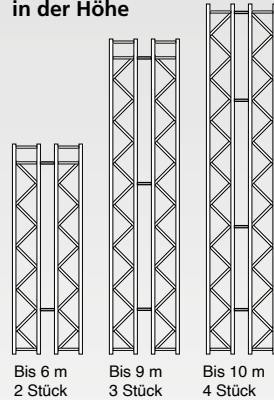

## Distanzstücke für Doppelregale

- 2 hintereinander stehende Einzelregale werden stabil zum Doppelregal verbunden
- inkl. Befestigungsmaterial
- verzinkt

Distanzabstand mm	Preis / Stück	
200	16410 ■	4,16 €
250	16410-25 ■	5,20 €
300	16411 ■	5,04 €
400	16412 ■	6,00 €
500	16413 ■	6,90 €



## Stahlpaneele passend für alle Holztypen

- zur Auflage auf eine Holmebene
- sichere Auflage durch Übergreifen über die Holme
- verzinkt

### Stahlpaneel-Ebenen

Rahmentiefe mm	Holmlänge mm	Paneelstärke mm	Fachlast kg/Ebene	Preis / Ebene	
800	950	1,25	900	16735-E ■	56,51 €
800	1.350	1,25	1.200	16154-E ■	91,57 €
800	1.825	1,25	1.800	16155-E ■	110,67 €
800	2.225	1,25	2.100	16156-E ■	132,11 €
800	2.700	1,25	2.700	16157-E ■	164,83 €
800	3.300	1,25	3.300	16158-E ■	201,46 €
800	3.600	1,25	3.600	16159-E ■	219,78 €
1.100	950	1,25	750	16736-E ■	69,62 €
1.100	1.350	1,25	1.250	16160-E ■	112,57 €
1.100	1.825	1,25	1.500	16161-E ■	136,12 €
1.100	2.225	1,25	1.750	16162-E ■	162,80 €
1.100	2.700	1,25	2.250	16163-E ■	202,62 €
1.100	3.300	1,25	2.750	16164-E ■	247,65 €
1.100	3.600	1,25	3.000	16165-E ■	270,17 €
1.100	1.350	1,5	1.600	16166-E ■	129,60 €
1.100	1.825	1,5	1.920	16167-E ■	156,77 €
1.100	2.225	1,5	2.240	16168-E ■	187,68 €
1.100	2.700	1,5	2.880	16169-E ■	233,29 €
1.100	3.300	1,5	3.520	16170-E ■	285,13 €
1.100	3.600	1,5	3.840	16171-E ■	311,05 €

### Stahlpaneele einzeln

Breite mm	Höhe mm	Paneelstärke mm	für Regaltiefe mm	Tragkraft kg	Preis / Stück	
300	40	1,25	800	300	16155 ■	18,31 €
		1,25	1.100	250	16154 ■	22,51 €
		1,5		320	16156 ■	25,92 €
325	40	1,25	800	300	16155-325 ■	19,10 €
		1,25	1.100	250	16154-325 ■	23,56 €
		1,5		320	16156-325 ■	27,17 €

Für Fachbreite 2.700 mm sind z. B. 9 Paneele erforderlich (9 x 300 mm).  
Hinweis: Die zulässige Holm-Tragkraft darf nicht überschritten werden.



Bitte beachten Sie: Beim Einsatz von Stahlpaneelen darf die Tragkraft der eingesetzten Holmpaare nicht überschritten werden!



## Drahtgitterauflagen Maschenweite 40 x 106 mm

- sichere Auflage durch Übergreifen über die Holme
- segmentierte Lieferung für eine Holmebene
- verzinkt

Rahmentiefe mm	Holmlänge mm	für Holm-breite mm	Anzahl Auflagen	Fachlast kg/Ebene	Preis / Ebene	
1.100	1.825	50	2	690	17147 ■	80,25 €
	2.700	50	3	1.035	17148 ■	120,37 €
	3.600	50	4	1.380	17149 ■	160,49 €



Bitte beachten Sie: Beim Einsatz von Drahtgitterauflagen darf die Tragkraft der eingesetzten Holmpaare nicht überschritten werden!

Weitere Tiefen und Maschengrößen auf Anfrage.

**Durchschubsicherungen**  
passend für alle Rahmen

- verhindert das unbeabsichtigte Durchschieben von Ladeeinheiten
- inkl. Befestigungsmaterial
- verzinkt

Holmlänge mm	Palettenüberstand 75 mm	
950	16727 □	20,99 €
1.350	16728 ■	23,78 €
1.825	16729 ■	26,41 €
2.225	16730 ■	28,61 €
2.700	16731 ■	30,93 €
3.300	16732 ■	34,05 €
3.600	16733 ■	35,61 €

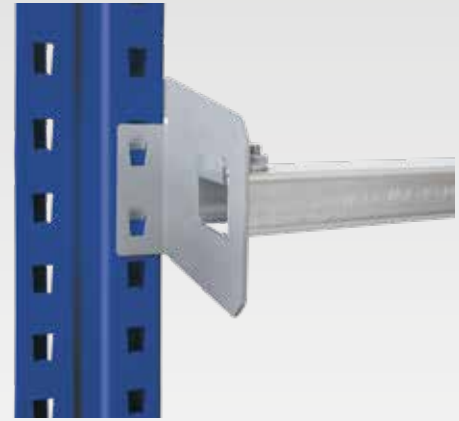

**Gitter-Rückwände**  
Masche 50 x 50 mm

- zur Absicherung gegen Herabfallen von Lagergut bei Verkehrswegen und Arbeitsbereichen gemäß DGUV-Regel 108-007 (BGR 234)
- Pflicht ab Höhe 2.000 mm
- inklusive Abstandhalter für ein Abstandsmaß von 150 mm, zur rückseitigen Befestigung am Rahmen
- Rahmen blau, Maschengitter verzinkt

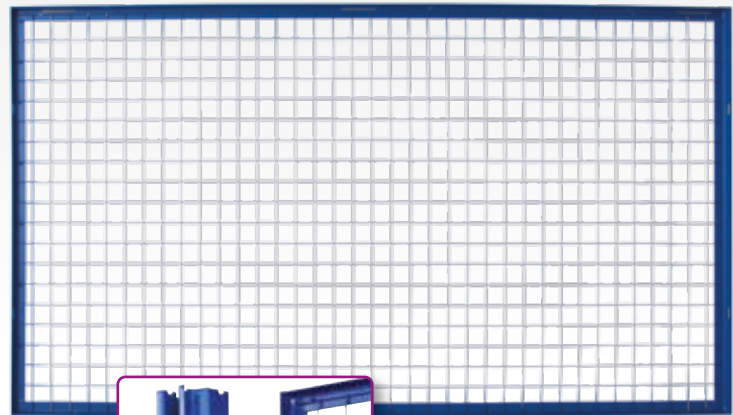

Abstandhalter zur Befestigung am Rahmen

**für Rahmen S610-M18-U**  
für Ständerbreite 76 mm

Gitterhöhe mm	Feldbreite mm	Preis / Stück	
1.000	950	16078 ■	133,43 €
1.000	1.350	16133 ■	141,48 €
1.000	1.825	16114-A-N ■	143,49 €
1.000	2.225	16135-A ■	208,20 €
1.000	2.700	16117-N ■	220,94 €
1.000	3.300	16079 ■	274,92 €
1.000	3.600	16138-N ■	293,81 €
1.500	950	16080 ■	206,19 €
1.500	1.350	16134 ■	216,31 €
1.500	1.825	16115-A-N ■	210,21 €
1.500	2.225	16136-A ■	317,38 €
1.500	2.700	16118-N ■	311,30 €
1.500	3.300	16081 ■	418,41 €
1.500	3.600	16139-N ■	416,40 €

**für Rahmen S625-A18, S635-B20, S645-B25**  
für Ständerbreite 100 mm

Gitterhöhe mm	Feldbreite mm	Preis / Stück	
1.000	950	16078-100 ■	133,43 €
1.000	1.350	16133-100 ■	141,48 €
1.000	1.825	16114-A-100 ■	200,10 €
1.000	2.225	16135-A-100 ■	208,20 €
1.000	2.700	16117-100 ■	232,45 €
1.000	3.300	16079-100 ■	274,92 €
1.000	3.600	16138-100 ■	305,37 €
1.500	950	16080-100 ■	206,19 €
1.500	1.350	16134-100 ■	216,31 €
1.500	1.825	16115-A-100 ■	313,30 €
1.500	2.225	16136-A-100 ■	317,38 €
1.500	2.700	16118-100 ■	321,41 €
1.500	3.300	16081-100 ■	418,41 €
1.500	3.600	16139-100 ■	426,51 €





### Tiefenauflagen, versenkt zur holmbündigen Auflage von Spanplatten

- zur Auflage von Spanplatten 38 mm zwischen den Holmen
- RAL 2004 reinorange

für Rahmentiefe mm	für Holmtiefe mm	Tragkraft je Tiefenauflage in kg	Preis / Stück	
800	50	900	16091-V-50 ■	32,23 €
1.100	50	500	16090-V-50 ■	40,30 €



### Tiefenauflagen zur Querlagerung für Paletten

- glatte Ausführung
- sichere Aufnahme von Paletten bei Quereinlagerung
- verzinkt

für Rahmentiefe mm	Tragkraft je Paar / kg	Preis / Paar	
800	1.352	16091-55-N ■	24,01 €
1.100	946	16090-55-N ■	29,76 €



### Containerauflagen-Set für Gitterboxen, Europaletten u. ä.

- mit seitlicher Aufkantung und Durchschubsicherung
- hilft beim Einladen und Positionieren von Gitterboxen
- für eine Euro-Gitterbox geeignet
- inkl. Befestigungsmaterial
- verzinkt

für Rahmentiefe mm	für Holmtiefe mm	Breite mm	Preis / Set	
800	50	1.200	16093-50 ■	56,90 €
1.100	50	800	16092-50 ■	64,38 €



### Tiefenauflagen mit aufgestellter Lasche zur Auflage von Spanplatten

- die Tragfähigkeit der Spanplatten wird erhöht
- sichert Spanplatten gegen Verrutschen
- verzinkt

für Rahmentiefe mm	Tragkraft je Paar / kg	Preis / Paar	
800	1.352	16141-55-N ■	26,33 €
1.100	946	16140-55-N ■	32,07 €



# Teleskopauszüge für Holme und Bodenebenen

Dieses Auszugssystem ist ausschließlich für die manuelle Kommissionierung in Palettenregalen geeignet. Hiermit wird eine einfache Handhabung für den Bediener und Kommissionierer ermöglicht.

**Für die Verwendung müssen nachfolgende Angaben berücksichtigt werden:**

- für Regaltiefe 1.100 mm
- max. 2 Ebenen übereinander
- für Holmbreiten 50mm
- Palettenauszugstiefe 70%
- immer gleiche Holmpaare verwenden
- Holme müssen mit Ständern verschraubt werden (Aushebesicherung)
- Standardauszüge für Holmebenen, Rohrkonstruktion für Bodenebene
- es darf immer nur ein Auszug pro Feld betätigt werden
- Palettenlast max. 800 kg pro Auszug bei 1 bis 3 Auszügen
- Palettenlast reduziert auf max. 500 kg bei 4 Auszügen!
- Standardauszugsebenen müssen mit den hinteren Holmen verschraubt und gesichert werden
- Bodenebenen werden nur auf dem Fußboden verankert
- Ausführung blau/verzinkt



**Teleskopauszug für den Einsatz auf Holmebenen**

Maße B x T x H mm	Preis auf Anfrage. Beratung durch unsere Techniker.
800 x 1.200 x 95	



**Teleskopauszug für Holmebenen, mit Stahlböden**

Maße B x T x H mm	Preis auf Anfrage. Beratung durch unsere Techniker.
800 x 1.200 x 95	



**Teleskopauszug für den Einsatz auf Bodenebenen**

Maße B x T x H mm	Preis / Stück
800 x 1.200 x 235	46552 □ 715,44 €

\* Handgriff nicht im Lieferumfang enthalten, bitte separat bestellen  
Höhe inkl. Handgriff 1.035 mm



**Teleskopauszug für Bodenebene, mit Stahlböden**

Maße B x T x H mm	Preis / Stück
800 x 1.200 x 235	46553 □ 764,71 €

\* Handgriff nicht im Lieferumfang enthalten, bitte separat bestellen  
Höhe inkl. Handgriff 1.035 mm

**Holme für Palettenauszüge**  
Montage nur in Verbindung mit diesen aufgeführten Holmen zulässig!



Länge mm	Profiltyp	Holmhöhe mm	Art.-Nr. Paar	Preis / Paar
950	LNS-DUO 80x50x1,5/65	80	46560 □	41,89 € (20,95 € / Stück)
1.825	EGN-DUO 135x50x1,5/65	135	46561 □	104,97 € (52,49 € / Stück)
2.700	EGN-DUO 165x50x1,8/65	165	46562 □	186,02 € (93,01 € / Stück)
3.600	EGN-DUO 165x50x1,8/65	165	46563 ■	242,82 € (121,41 € / Stück)

**Alle Holme werden nur paarweise geliefert!**

**Handgriff für Teleskopauszüge**

- inkl. Befestigungsmaterial
- nicht im Lieferumfang, bitte separat bestellen



Höhe mm	Preis / Stück
800	46556 □ 16,38 €



## Regalwannen zum Auffangen von Flüssigkeiten

- mit und ohne Gitterrost
- aus 3 mm Stahlblech
- verzinkt oder RAL 5010

Breite x Tiefe x Höhe mm	Regalwannen verzinkt	für Holmlänge mm	Inhalt Liter		
1750x1300x250	ohne Gitterrost	1825	240	46740 □	1.353,58 €
1750x1300x250	mit Gitterrost	1825	240	46750 □	1.729,77 €
2650x1300x210	ohne Gitterrost	2700	240	46741 □	1.506,54 €
2650x1300x210	mit Gitterrost	2700	240	46751 □	2.077,50 €
2650x1300x300	ohne Gitterrost	2700	540	46742 □	1.743,12 €
2650x1300x300	mit Gitterrost	2700	540	46752 □	2.321,18 €
2650x1300x435	ohne Gitterrost	2700	1.000	46743 □	1.952,11 €
2650x1300x435	mit Gitterrost	2700	1.000	47653 □	2.477,72 €
3250x1300x265	ohne Gitterrost	3300	540	46744 □	2.084,62 €
3250x1300x265	mit Gitterrost	3300	540	46754 □	3.086,02 €
3250x1300x380	ohne Gitterrost	3300	1.000	46745 □	2.338,98 €
3250x1300x380	mit Gitterrost	3300	1.000	46755 □	3.315,48 €
3550x1300x355	mit Gitterrost	3600	1.000	46756 □	3.729,90 €



Die Auffangwanne muss den Inhalt des größten Behälters, mindestens jedoch 10 % des Gesamtrauminhaltes der in ihr gelagerten Behältnisse aufnehmen können. Soweit in der weiteren Schutzzone von Wasserschutzgebieten die Lagerung von wassergefährdenden Stoffen zulässig ist, muss die Auffangwanne den Gesamteinhalt der gelagerten Behältnisse aufnehmen können.

Breite x Tiefe x Höhe mm	Regalwannen RAL 5010	für Holmlänge mm	Inhalt Liter		
1750x1300x250	ohne Gitterrost	1825	240	46740-5010 □	1.222,85 €
1750x1300x250	mit Gitterrost	1825	240	46750-5010 □	1.605,27 €
2650x1300x210	ohne Gitterrost	2700	240	46741-5010 □	1.313,57 €
2650x1300x210	mit Gitterrost	2700	240	46751-5010 □	1.884,53 €
2650x1300x300	ohne Gitterrost	2700	540	46742-5010 □	1.512,77 €
2650x1300x300	mit Gitterrost	2700	540	46752-5010 □	2.083,73 €
2650x1300x435	ohne Gitterrost	2700	1.000	46743-5010 □	1.662,19 €
2650x1300x435	mit Gitterrost	2700	1.000	47653-5010 □	2.229,59 €
3250x1300x265	ohne Gitterrost	3300	540	46744-5010 □	1.845,39 €
3250x1300x265	mit Gitterrost	3300	540	46754-5010 □	2.821,89 €
3250x1300x380	ohne Gitterrost	3300	1.000	46745-5010 □	2.071,29 €
3250x1300x380	mit Gitterrost	3300	1.000	46755-5010 □	3.051,35 €
3550x1300x355	mit Gitterrost	3600	1.000	46756-5010 □	3.369,73 €

Auch in diesen Farben erhältlich:



## Einhängewannen für Regaltiefe 1.100 mm zum Einhängen zwischen die Holme

- mit verzinktem Gitterrost (Tragfähigkeit 1.000 kg/m<sup>2</sup>)
- aus 3 mm Stahlblech
- geeignet für 35, 40, 50, 55, 60 mm Holmtiefe
- verzinkt oder RAL 5010

Breite x Tiefe x Höhe mm	Regalwannen verzinkt	für Holmlänge mm	Auffangvolumen Liter		
1750x1250/915x160	mit Gitterrost	1825	200	46760 □	1.333,13 €
2150x1250/915x140	mit Gitterrost	2225	200	46761 □	1.539,45 €
2650x1250/915x130	mit Gitterrost	2700	200	46762 □	1.842,72 €
3250x1250/915x110	mit Gitterrost	3300	200	46763 □	2.675,14 €
3550x1250/915x115	mit Gitterrost	3600	260	46764 □	2.821,00 €

Breite x Tiefe x Höhe mm	Regalwannen RAL 5010	für Holmlänge mm	Auffangvolumen Liter		
1750x1250/915x160	mit Gitterrost	1825	200	46760-5010 □	1.295,77 €
2150x1250/915x140	mit Gitterrost	2225	200	46761-5010 □	1.437,18 €
2650x1250/915x130	mit Gitterrost	2700	200	46762-5010 □	1.671,96 €
3250x1250/915x110	mit Gitterrost	3300	200	46763-5010 □	2.493,72 €
3550x1250/915x115	mit Gitterrost	3600	260	46764-5010 □	2.626,23 €

Auch in diesen Farben erhältlich:



Anwendungsbeispiel

**Regalplatzetiketten**

**mit individuellem Nummernschlüssel**

- Leit- und Orientierungssystem für Regallager
- schnelle Kommissionierung und kurze Auftragsdurchlaufzeiten
- gelb mit schwarzer Schrift

Preise und Anfertigung auf Anfrage. Gerne beraten wir Sie bei der Planung.

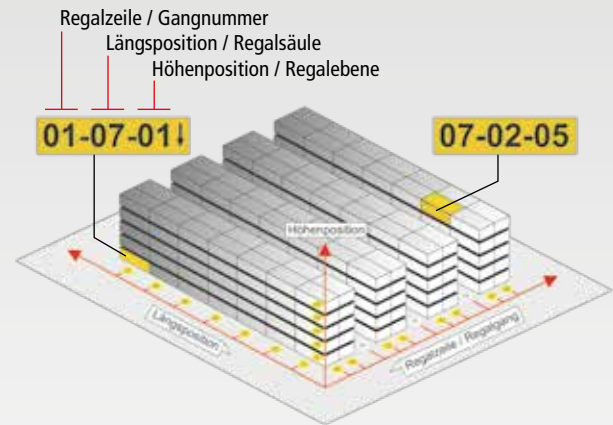

**Regalzeilenschilder**

**zur Kennzeichnung von Regalzeilen**

- stoßfest, lichteht, witterungsbeständig
- inkl. Federn zur einfachen Anbringung
- weiß oder gelb mit schwarzer Schrift

Maße H x B mm	Farbe		€/ Stück
200 x 200	gelb	22950	24,36 €
	weiß	22951	29,08 €
300 x 300	gelb	22952	30,27 €
	weiß	22953	30,27 €
500 x 500	gelb	22954	43,62 €
	weiß	22955	43,62 €

Halle  
03

A17



**Belastungsschilder**

**DIN A3**

- individuell nach Anlagenspezifikation
- Druck auf Hartschaumplatte
- gemäß DIN EN 15635

DIN A3	13711	52,54 €
--------	-------	---------



**Selbstklebende Regalplatzetiketten**

**zur Kennzeichnung an Regalfeldern**

- langlebige Klebefolie zur Anbringung an Holme
- weiß oder gelb mit schwarzer Schrift

Maße H x B mm	Farbe		€/ Stück
120 x 22	gelb	22956	1,11 €
	weiß	22957	1,11 €
140 x 38	gelb	22958	1,15 €
	weiß	22959	1,15 €
220 x 58	gelb	22960	1,35 €
	weiß	22961	1,35 €



**Magnetische Regalplatzetiketten**

**zur Kennzeichnung an Regalfeldern**

- langlebige Etikettenfolie auf Magnetband
- schneller Austausch an den Regalen
- weiß oder gelb mit schwarzer Schrift

Maße H x B mm	Farbe		€/ Stück
120 x 22	gelb	22962	2,70 €
	weiß	22963	2,70 €
140 x 38	gelb	22964	3,30 €
	weiß	22965	3,30 €
220 x 58	gelb	22966	4,10 €
	weiß	22967	4,10 €

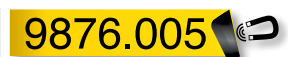



## » Umweltregale für zertifizierte Sicherheit

Die sichere Lagerung wassergefährdender Stoffe ist eine besondere Herausforderung. Mit den Umweltregalen von SCHULTE Lagertechnik lassen sich Flüssigkeiten in Fässern oder Kannen sach- und umweltgerecht aufbewahren.



### Eigenschaften

- Schutz vor Versickern beim Auslaufen von Flüssigkeiten durch verschweißte Auffangwanne am Boden
- besonders standfest durch Fachwerk-Verstrebung in den Rahmen
- schneller Umbau durch einfaches Stecken der Holme
- individuelle Einteilung der Ebenen im Raster von 50 mm
- Regal nur für Innenaufstellung geeignet

### Nutzen

- optimale Lagerung von wassergefährdenden Stoffen
- 8 praxisorientierte Varianten mit Fassauflagen
- Abfüllung von Flüssigkeiten direkt am Regal möglich



### Fassauflagen für Fasslagerung

- verzinkte Winkelprofile
- für Tiefe 800 mm
- für 50 mm Holmtiefe

für Fässer			
60 Liter	46980 ■		78,37 €
200 Liter	46981 ■		81,56 €

### Rollenauflage für Fasslagerung

- ermöglicht die leichte Drehung und Positionierung der Fässer
- für Tiefe 800 mm
- bestehend aus:  
Fassauflage + Rollenauflage



für Fässer			
60 Liter	46982 □		291,21 €
200 Liter	46983 □		294,39 €

Fachbodenregale Stecksystem  
 Fachbodenregale Schraubsystem  
 Fachbodenregale Büro  
 Weitspannregale  
 Palettenregale  
 Krugarmsregale  
 Regalanlagen & Bühnen

# Fassregale für 60- und 200-Liter-Fässer

für stehende und liegende Lagerung

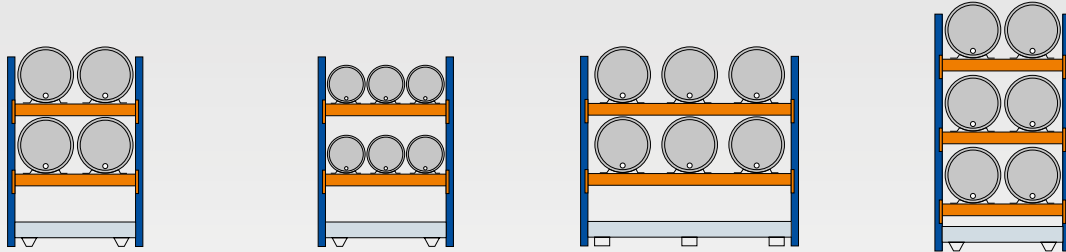

	Grundregal	Anbauregal	Grundregal	Anbauregal	Grundregal	Anbauregal	Grundregal	Anbauregal
Artikel-Nr.	46960 ■	46961 ■	46962 ■	46963 ■	46964 ■	46965 ■	46966 ■	46967 ■
Preis	1.498,40 €	1.383,90 €	1.648,99 €	1.534,49 €	2.068,57 €	1.954,07 €	1.873,65 €	1.653,88 €
Anzahl Fässer	4 x 200 l liegend		6 x 60 l liegend		6 x 200 l liegend		6 x 200 l liegend	
Rahmen H x T mm	2.000 x 800		2.000 x 800		2.000 x 800		2.500 x 800	
Holmbreite mm	1.350		1.350		2.225		1.350	
Wanne B x T mm	1.330 x 1.200 ohne Gitterrost		1.330 x 1.200 ohne Gitterrost		2.205 x 1.200 ohne Gitterrost		1.330 x 1.200 ohne Gitterrost	
Inhalt Bodenwanne Liter	215		215		240		215	

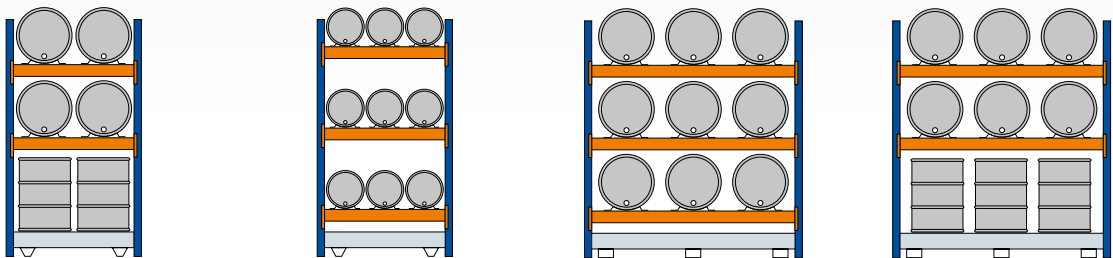

	Grundregal	Anbauregal	Grundregal	Anbauregal	Grundregal	Anbauregal	Grundregal	Anbauregal
Artikel-Nr.	46968 □	46969 □	46970 ■	46971 ■	46972 ■	46973 ■	46974 □	46975 □
Preis	1.896,69 €	1.772,13 €	2.099,55 €	1.879,77 €	2.439,69 €	2.219,91 €	2.500,07 €	2.375,51 €
Anzahl Fässer	4 x 200 l liegend 4 x 200 l stehend		9 x 60 l liegend		9 x 200 l liegend		6 x 200 l liegend 6 x 200 l stehend	
Rahmen H x T mm	2.500 x 800		2.500 x 800		2.500 x 800		2.500 x 800	
Holmbreite mm	1.350		1.350		2.225		2.225	
Wanne B x T mm	1.330 x 1.200 mit Gitterrost		1.330 x 1.200 ohne Gitterrost		2.205 x 1.200 ohne Gitterrost		2.205 x 1.200 mit Gitterrost	
Inhalt Bodenwanne Liter	200		215		240		240	



## Kannenträger zur Ablage von Kannen und Kanistern

- nur in Kombination mit Fassauflage einsetzbar
- wird einfach in die Fassauflage eingehängt
- Stellfläche: 400 x 300 mm
- Höhe: 350 mm

46984 ■ 149,59 €

## Bodenwannen für Fassregale, zum Auffangen von Flüssigkeiten

- mit und ohne Gitterrost
- mit Füßen
- verzinkt



Bodenwanne verzinkt	Breite x Tiefe x Höhe mm	Inhalt Liter		
ohne Gitterrost, mit Füßen	1.330 x 1.200 x 260	215	46976 ■	827,32 €
mit Gitterrost, mit Füßen	1.330 x 1.200 x 260	200	46977 □	1.116,10 €
ohne Gitterrost, mit Füßen	2.205 x 1.200 x 225	240	46978 ■	1.137,58 €
mit Gitterrost, mit Füßen	2.205 x 1.200 x 225	240	46979 □	1.548,96 €

Fachbodenregale  
Stecksystem



Fachbodenregale  
Schraubsystem

Fachbodenregale  
Büro

Weitspannregale



Palettenregale



Kragarmregale

Regalanlagen & Bühnen

Optimal geeignet für  
Zuschnitt-Reststücke,  
mit unterschiedlichen  
Bügelhöhen

## Blechlager-Box

zur Lagerung von Blechen und Platten

### Eigenschaften

- 7 Fächer mit verzinkten Stahlblechwannen
- lichte Fachbreite 100 mm
- Lieferung in zerlegter Ausführung
- RAL 5010 enzianblau

### Nutzen

- die leichtlaufende Stahlrolle gewährleistet müheloses Einschieben und Herausziehen der Platten
- die abgekantete Auflagenschiene sorgt für sicheren Halt des Lagerguts über die gesamte Tiefe
- übersichtliche, platzsparende Lagerung sorgt für Zeit- und Kostenersparnis

Höhe mm	Breite mm	Tiefe mm	für Tafelgrößen mm	Traglast / Fach kg		
1.250	1.100	2.000	2.000 x 1.000	1.000	19465 ■	1.596,04 €
1.500	1.100	2.500	2.500 x 1.250	1.000	19466 □	2.452,10 €
1.750	1.100	3.000	3.000 x 1.500	1.000	19467 □	3.233,30 €

## Tafel-Regal

zur Lagerung von Blechen und Platten

### Eigenschaften

- Boden aus verzinkten Stahlblechführungen
- Lieferung in zerlegter Ausführung
- Bügel verzinkt, Gestell RAL 3000 feuerrot

### Nutzen

- eine leichtlaufende Stahlrolle sorgt für leichtes Ein- und Auslagern
- leichte Bedienung durch eine Person möglich
- mit Führungen für sicheren Halt

Höhe mm	Breite mm	Tiefe mm	Anzahl x Breite der Fächer	Traglast / Fach kg	Bügelhöhen mm		
1.000	560	2.030	6 x 45 mm	500	7 x 900 mm	19468 □	1.372,53 €
1.000	800	2.030	6 x 85 mm	500	7 x 800 mm	19496 □	1.580,85 €
1.000	800	2.030	9 x 45 mm	500	10 x 900 mm	19497 □	2.005,08 €

## Reststück-Regal

zur Lagerung von Zuschnittresten

### Eigenschaften

- Boden aus verzinkten Stahlblechführungen
- Lieferung in zerlegter Ausführung
- Bügel verzinkt, Gestell RAL 3000 feuerrot

### Nutzen

- leichte Bedienung durch eine Person möglich
- mit Führungen für sicheren Halt

Höhe mm	Breite mm	Tiefe mm	Anzahl x Breite der Fächer	Traglast / Fach kg	Bügelhöhen mm		
1.000	480	1.600	5 x 50 mm	500	2 x 120, 1 x 385, 1 x 640, 2 x 900 mm	19469 □	706,34 €



# Profillager-Regal

zur stehenden Lagerung von Langgut

optimierter  
Trennarm

## Eigenschaften

- zur stehenden Lagerung von leichtem Langgut, z. B. Dachlatten, Verlegerohre, Leisten, Balken etc.
- 10° Neigung
- seitlich anliegende Last/Querlast: max. 25 kg pro Trennarm
- Vertikallast: max. 1.135 kg pro Feld
- Trennarne sind zu jedem Regal separat zu bestellen
- aus transporttechnischen Gründen werden die Rahmen zerlegt geliefert
- Rahmen blau, Holme orange Fachwerk verzinkt, Trennarne blau

## Nutzen

- übersichtliche Lagerung unterschiedlicher Materialien und Sorten
- auch ideal im SB-Bereich einsetzbar
- variabel einsetzbare Unterteilungsrohre ermöglichen flexible Fachbreiten

## Lieferumfang

- Grundregal:  
2 Rahmen, 5 Holme (100 x 50 mm) oder
- Anbauregal:  
1 Rahmen, 5 Holme (100 x 50 mm) inkl. Fußplatten und Bodenanker

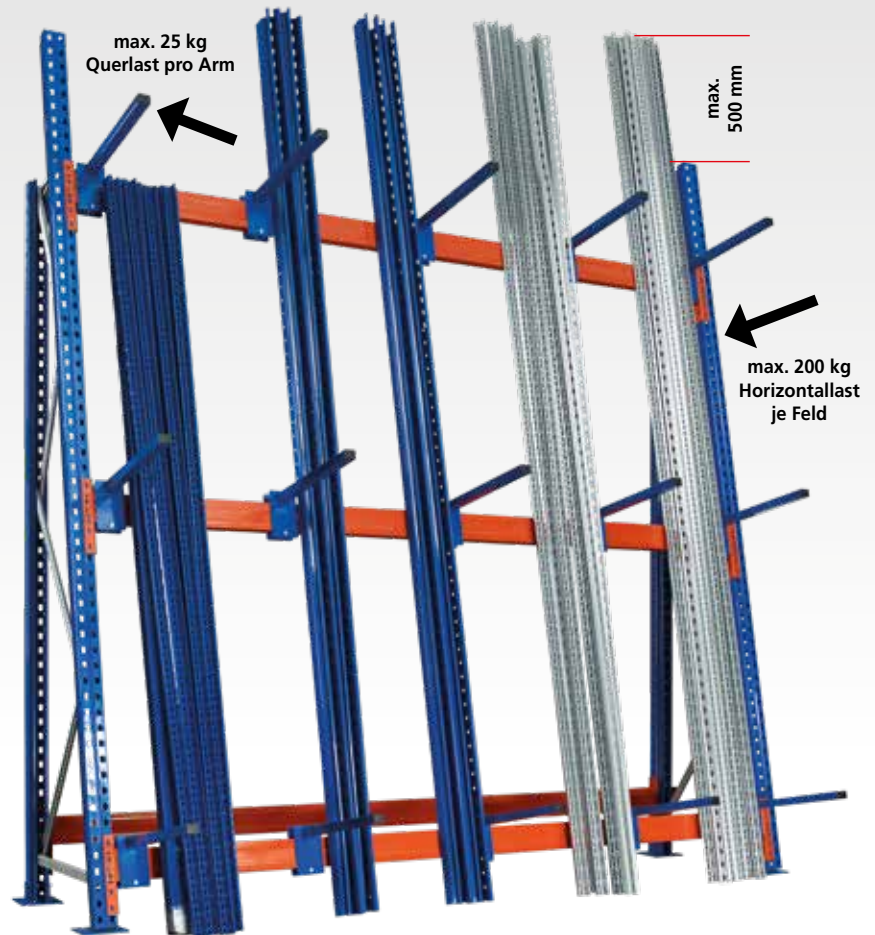

## Profillager-Regal

Höhe mm	Breite mm	Tiefe unten mm	Typ	Grundregal		Anbauregal	
				Bestellnummer	Preis	Bestellnummer	Preis
3.000	1.825	700	Einfachregal	46990	614,11 €	46991	393,42 €
3.000	2.700	700	Einfachregal	46992	679,48 €	46993	458,74 €

## Trennarne, stabil verschraubt

Tiefe mm	Preis / Stück	
500	46996	34,57 €
750	46997	37,41 €

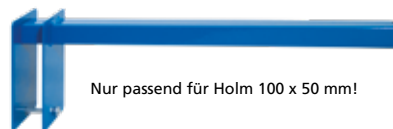

## Aufbaumaße

### Gesamtlänge des Regals:

- Summe aller Fachbreiten + (Anzahl der Ständer x 86 mm)
- bei Grundregalen Nennbreite + 172 mm
- bei Anbauregalen Nennbreite + 86 mm
- mind. 100 mm Abstand der Außenrahmen zu Wänden oder Gebäudeteilen für Fußplatten berücksichtigen

### Hinweis:

Das Lagergut darf **max. 500 mm** höher sein als das Regal!

# Kabeltrommel-Regal SchrägRoll System

für leichte bis mittelschwere Belastungen

### Eigenschaften

- ungebremste Ausführung für ausschließlich manuelle Bedienung
- 10° Neigung
- Trommelgewicht bis 500 kg
- Feldlasten bis 1.500 kg
- Fachbreiten 870, 1.170 und 1.370 mm
- aus transporttechnischen Gründen werden die Rahmen zerlegt geliefert
- Rahmen und Holme blau, Achsaufnahme orange, Fachwerk verzinkt

### Nutzen

- übersichtliche, platzsparende und sichere Höhenlagerung der Kabeltrommeln
- Kabeltrommeln mit unterschiedlichen Abmessungen und Belastungen können problemlos eingelagert werden
- bewährtes und erweiterbares Regalsystem für unterschiedliche Fachbreiten und Höhen
- schnell und einfach aufzubauen, Erweiterungen und Ergänzungen jederzeit möglich



### Kabeltrommel-Regal SchrägRoll

Höhe mm	Fachbreite mm	maximale Trommelbreite mm	Tiefe mm	Trommelgewicht max. kg	Anzahl Achsen	Achsdurchmesser mm	Kabeltrommeldurchmesser max. mm	Grundregal	Anbauregal
2.000	870	610	900	500	2	42,4	600	16978 □ 621,35 €	16984 □ 501,13 €
2.000	1.170	910	900	500	2	60,3	600	16979 □ 695,14 €	16988 □ 574,59 €
2.000	1.370	1.110	900	500	2	60,3	600	16983 □ 730,61 €	16989 □ 610,06 €
2.500	870	610	900	500	2	42,4	800	16713 □ 657,40 €	16716 □ 518,83 €
2.500	1.170	910	900	500	2	60,3	800	16714 □ 731,19 €	16717 □ 592,62 €
2.500	1.370	1.110	900	500	2	60,3	800	16715 □ 766,66 €	16718 □ 628,08 €
3.000	870	610	900	500	2	42,4	800	16980 □ 695,46 €	16985 □ 537,86 €
3.000	1.170	910	900	500	2	60,3	800	16981 □ 769,25 €	16986 □ 611,65 €
3.000	1.370	1.110	900	500	2	60,3	800	16982 □ 804,72 €	16987 □ 647,12 €

### Aufbaumaße für SchrägRoll und BlockRoll System

#### Gesamtlänge des Regals:

- Summe aller Fachbreiten + (Anzahl der Ständer x 110 mm)
- mind. 100 mm Abstand der Außenrahmen zu Wänden oder Gebäudeteilen für Fußplatten berücksichtigen

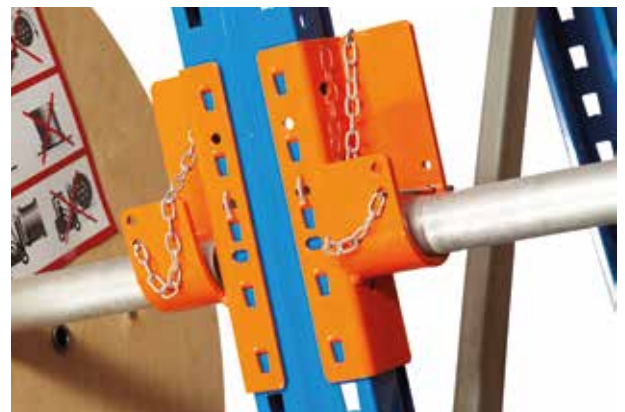

Fachbodenregale Stecksystem  
 Fachbodenregale Schraubsystem  
 Fachbodenregale Büro  
 Weitspannregale  
 Palettenregale  
 Kragarmregale  
 Regalanlagen & Bühnen

# Kabeltrommel-Regal BlockRoll System

für schwere Belastungen

## Eigenschaften

- gebremste Ausführung **BlockRoll Typ HB**
- die **Bauform HB** ist geeignet für die Verwendung maschinell angetriebener Abspul- oder Wickelmaschinen
- Trommelgewicht bis 1.000 kg
- Feldlasten bis 6.000 kg möglich
- Fachbreiten 870, 1.170 und 1.370 mm
- aus transporttechnischen Gründen werden die Rahmen zerlegt geliefert
- Rahmen und Holme blau, Achsauflagen RAL 7037 staubgrau, Achsschalen RAL 3020 verkehrsrot, Fachwerk verzinkt

## Nutzen

- übersichtliche, platzsparende und sichere Höhenlagerung der Kabeltrommeln
- Kabeltrommeln mit unterschiedlichen Abmessungen und Belastungen können problemlos eingelagert werden
- bewährtes und erweiterbares Regalsystem für unterschiedliche Fachbreiten und Höhen
- schnell und einfach aufzubauen, Erweiterungen und Ergänzungen jederzeit möglich

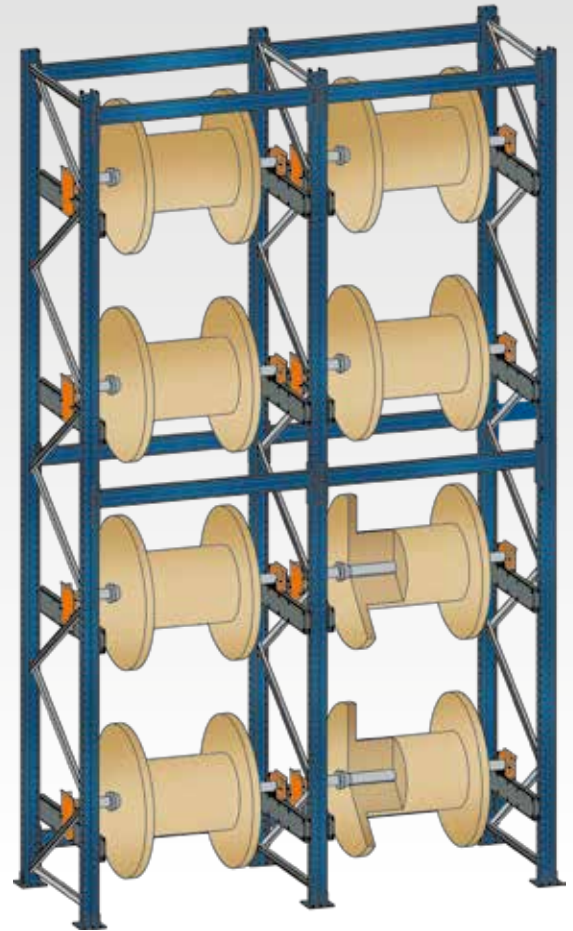

Kabeltrommel-Regal BlockRoll Typ HB											
Höhe mm	Fachbreite mm	maximale Trommelbreite mm	Tiefe mm	Trommelgewicht max. kg	Anzahl Achsen	Achsdurchmesser mm	Kabeltrommeldurchmesser max. mm	Grundregal		Anbauregal	
2.500	870	650	1.045	1.000	2	34	1.000	16900-G □	1.660,32 €	16905-G □	1.517,16 €
2.500	1.170	950	1.045	1.000	2	60	1.000	16901-G □	1.804,95 €	16906-G □	1.661,79 €
2.500	1.370	1.150	1.045	1.000	2	60	1.000	16902-G □	1.879,24 €	16907-G □	1.736,08 €
3.000	870	650	1.045	1.000	3	34	1.000	16910-G □	2.378,96 €	16915-G □	2.214,40 €
3.000	1.170	950	1.045	1.000	3	60	1.000	16911-G □	2.593,92 €	16916-G □	2.429,35 €
3.000	1.370	1.150	1.045	1.000	3	60	1.000	16912-G □	2.704,03 €	16917-G □	2.539,44 €
3.600	870	650	1.045	1.000	3	34	1.000	16980-G □	2.799,16 €	16985-G □	2.583,09 €
3.600	1.170	950	1.045	1.000	3	60	1.000	16981-G □	3.047,44 €	16986-G □	2.831,36 €
3.600	1.370	1.150	1.045	1.000	3	60	1.000	16982-G □	3.174,60 €	16987-G □	2.958,53 €
4.100	870	650	1.045	1.000	4	34	1.000	16990-G □	3.604,37 €	16995-G □	3.365,00 €
4.100	1.170	950	1.045	1.000	4	60	1.000	16991-G □	3.929,26 €	16996-G □	3.689,89 €
4.100	1.370	1.150	1.045	1.000	4	60	1.000	16992-G □	4.094,75 €	16997-G □	3.855,38 €
4.700	870	650	1.045	1.000	4	34	1.000	17000-G □	3.540,30 €	17005-G □	3.269,09 €
4.700	1.170	950	1.045	1.000	4	60	1.000	17001-G □	3.854,10 €	17006-G □	3.582,90 €
4.700	1.370	1.150	1.045	1.000	4	60	1.000	17002-G □	4.014,62 €	17007-G □	3.743,41 €
5.500	870	650	1.045	1.000	5	34	1.000	16960-G □	4.329,19 €	16965-G □	4.035,25 €
5.500	1.170	950	1.045	1.000	5	60	1.000	16961-G □	4.694,09 €	16966-G □	4.426,41 €
5.500	1.370	1.150	1.045	1.000	5	60	1.000	16962-G □	4.920,28 €	16967-G □	4.626,32 €
6.000	870	650	1.045	1.000	6	34	1.000	16970-G □	5.095,95 €	16975-G □	4.783,55 €
6.000	1.170	950	1.045	1.000	6	60	1.000	16971-G □	5.560,10 €	16976-G □	5.244,01 €
6.000	1.370	1.150	1.045	1.000	6	60	1.000	16972-G □	5.796,50 €	16977-G □	5.480,40 €

Fachbodenregale Stecksystem  
 Fachbodenregale Schraubsystem  
 Fachbodenregale Büro  
 Weitspannregale  
 Palettenregale  
 Kragarmregale  
 Regalanlagen & Bühnen



# » Kragarmregale

– für alles was lang, schwer und sperrig ist



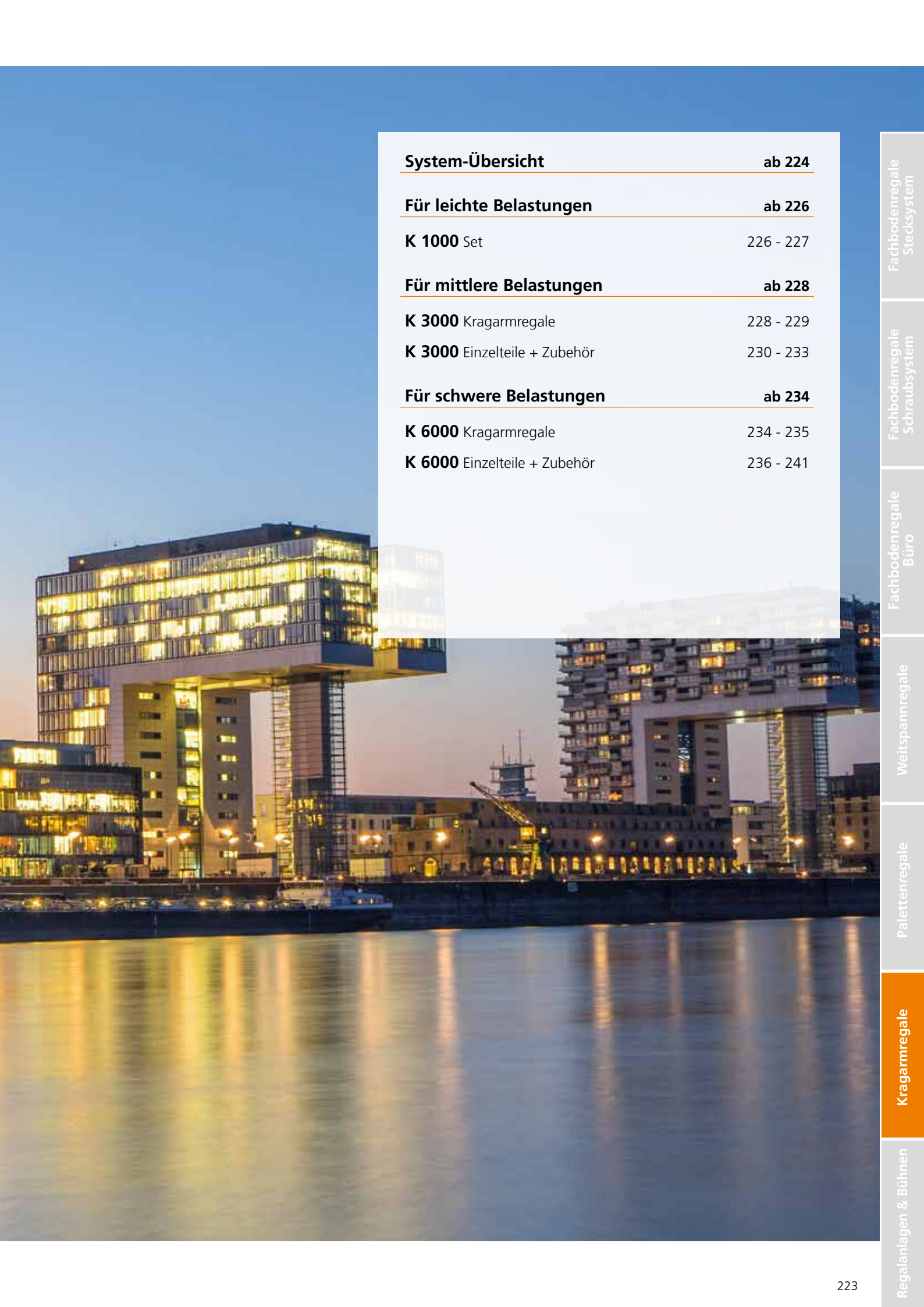

**System-Übersicht** **ab 224**

**Für leichte Belastungen** **ab 226**

**K 1000** Set 226 - 227

**Für mittlere Belastungen** **ab 228**

**K 3000** Kragarmregale 228 - 229

**K 3000** Einzelteile + Zubehör 230 - 233

**Für schwere Belastungen** **ab 234**

**K 6000** Kragarmregale 234 - 235

**K 6000** Einzelteile + Zubehör 236 - 241

Fachbodenregale  
Stecksystem

Fachbodenregale  
Schraubsystem

Fachbodenregale  
Büro

Weitspannregale

Palettenregale

Kragarmregale

Regalanlagen & Bühnen

# » Kragarmregale

## belastbar, vielseitig, flexibel

- ideal für lange und sperrige Lagergüter wie Rohre, Stangen oder Platten
- besonders belastbare Ständer und Profile aus warmgeformten IPE-Profilen
- beliebig lange Regalzeilen, ein- oder beidseitig nutzbar
- individuelle Lösungen für unterschiedlichste Lagermaterialien

## » Kragarme und Ständerprofile

### passend für alle Lagerbedürfnisse

Ein Kragarmregal wird individuell an das Lagergut angepasst. Zur Auswahl stehen 3 unterschiedliche Systeme, die sich in der Belastbarkeit unterscheiden.

Beim **K 1000** sind die Kragarme bereits an den Ständerprofilen angeschweißt und bieten dadurch einen unkomplizierten und schnellen Aufbau.

Bei den Systemen **K 3000** und **K 6000** können Sie die Kragarme sowie die Ständerprofile wählen und somit eine optimale Anpassung an Ihre Lagerware und Räumlichkeiten vornehmen. Die Kragarme lassen sich individuell in der Höhe verstellen, so dass sich das Kragarmregal auch im Nachhinein an Ihr Lagergut anpassen lässt.





## » 3 Systeme

für alle Anforderungen

### K 1000

#### Komplettsset für leichte Güter

- Belastbarkeit pro Arm 200 kg
- besonders schnelle Montage durch angeschweißte Kragarme
- RAL 5010 enzianblau
- sofort ab Lager lieferbar

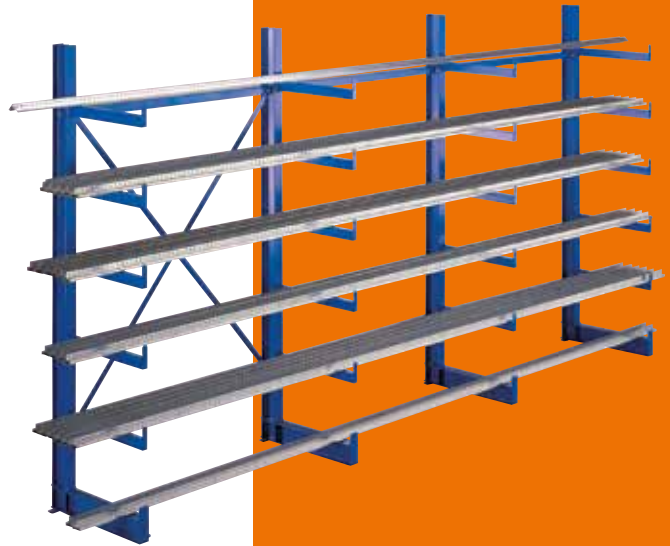

Fachbodenregale  
Stecksystem

Fachbodenregale  
Schraubsystem

Fachbodenregale  
Büro

### K 3000

#### Für leichte und mittelschwere Güter

- Belastbarkeit pro Arm bis zu 1.125 kg
- für eine optimale Flächen- und Raumnutzung passt sich das K 3000 den kundenspezifischen Anforderungen an
- Kragarme von 400 bis 800 mm Länge
- Ständerprofile von IPE 120 bis IPE 160
- Sonderfarben und -größen möglich



Weitspannregale

Palettenregale

### K 6000

#### Für schwere Güter

- Belastbarkeit pro Arm bis zu 3.900 kg
- das K 6000 Kragarmregal passt sich flexibel an Ihre Raum- und Lagerbedürfnisse an
- Kragarme von 750 mm bis 2.000 mm Länge
- Ständerprofile von IPE 180 bis IPE 330
- Sonderfarben und -größen möglich



Kragarmregale

Regalanlagen & Bühnen

## » K 1000 Kragarmregale einseitig oder doppelseitig · für leichte Belastungen

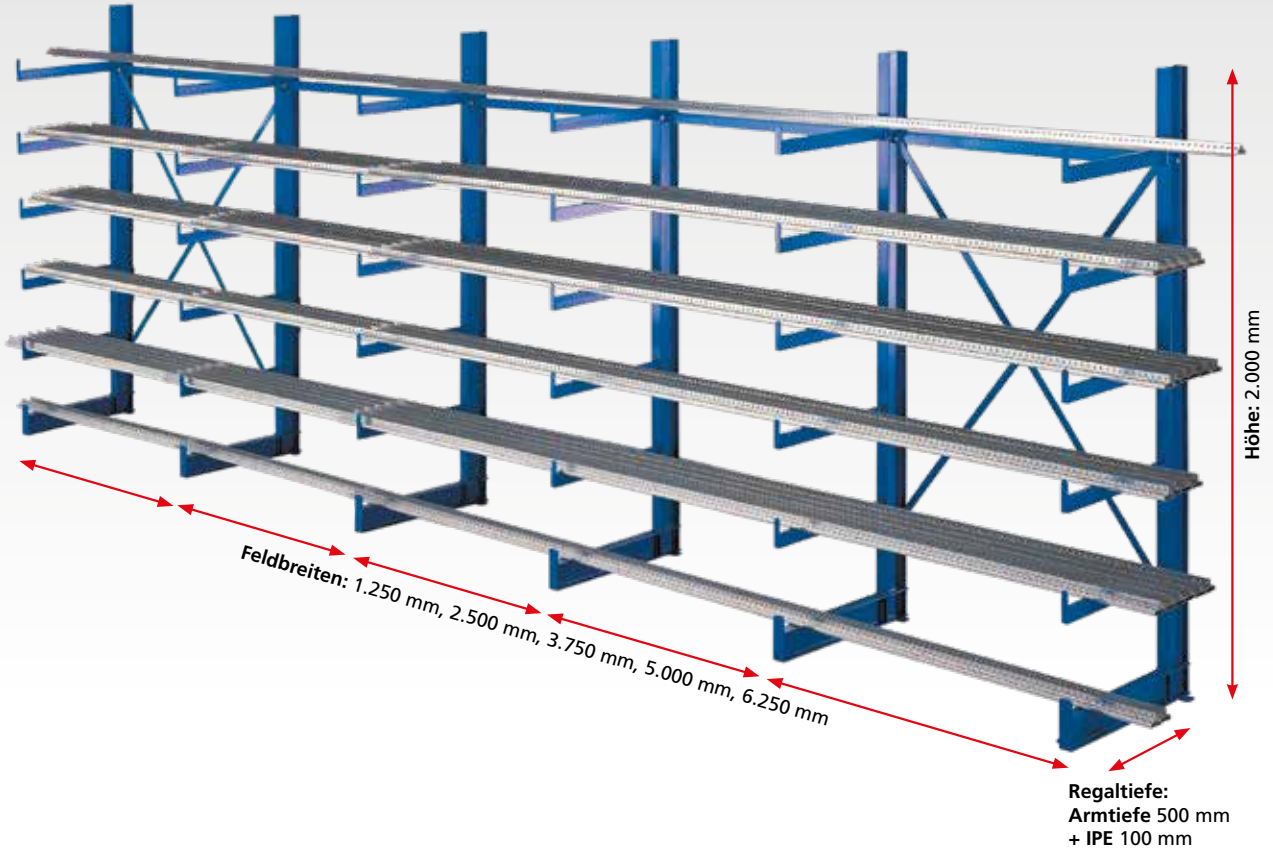

### Eigenschaften

- angeschweißte Kragarme mit Abrollssicherung
- Belastung pro Kragarm maximal 200 kg
- Lichte Höhe zwischen den Kragarmen 280 mm
- Höhe: 2.000 mm
- Armtiefe: 500 mm
- Breite: 1.250 mm
- stabile Bodenverankerung durch mitgelieferte Schraubanker
- RAL 5010 enzianblau

### Nutzen

- optimale Lagerung von Profilen, Stäben und Rohren
- wahlweise ein- oder doppelseitig nutzbar
- einfacher und schneller Aufbau durch angeschweißte Kragarme
- sofort ab Lager lieferbar

### Planung

#### Notwendige Faktoren für die Planung:

Die angegebenen Traglasten gelten für gleichmäßig verteilte Lasten je Kragarm.

Die Kragarmregale sind in jedem 5. Feld mit einer Kreuzstrebe auszusteißen.

### Sicherheit

Zur Gewährleistung der Standsicherheit von Kragarmregalen ist eine Bodenverdübelung erforderlich.

Pro Ständer sind deshalb 2 Schraubanker und 2 Halteplatten im Lieferumfang enthalten.

### Aufbaumaße

Der seitliche Überstand des Lagergutes darf max. das halbe Achsmaß betragen.

Höhe:	2.000 mm
Breite pro Feld:	1.250 mm
Regaltiefe einseitig:	600 mm
Regaltiefe doppelseitig:	1.100 mm

Fachbodenregale Stecksystem  
 Fachbodenregale Schraubsystem  
 Fachbodenregale Büro  
 Weitspannregale  
 Palettenregale  
 Kragarmregale  
 Regalanlagen & Bühnen

## K 1000 Kragarmregale

### einseitig

**Grundregal**, bestehend aus:

- 2 einseitige Ständer mit je 5 angeschweißten Kragarmen
- 1 Kreuzstrebe zur Aussteifung
- 2 Horizontalverbinder
- 4 Schraubanker und 2 Halteplatten zur Bodenverankerung

**Anbauregal** wie Grundregal:

- jedoch nur 1 Ständer
- ohne Kreuzstrebe

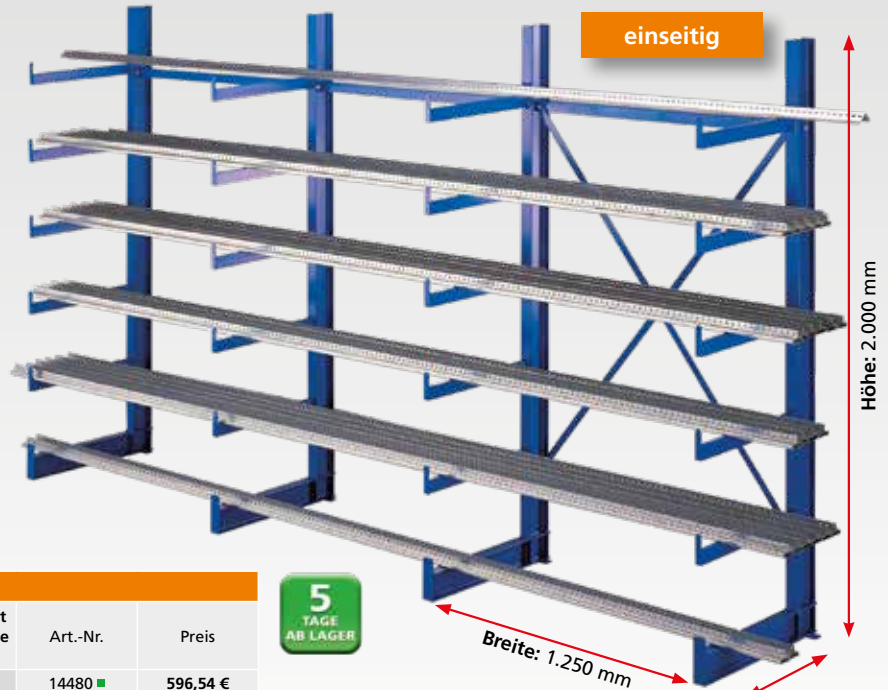

Regaltiefe:  
Armtiefe 500 mm  
+ IPE 100 mm

K1000 Set einseitig						
Breite mm	Anzahl Felder	Anzahl Ständer	Tragkraft je Arm / kg	Tragkraft gesamt einschl. Fußebene kg	Art.-Nr.	Preis
1.250	1	2	200	2.400	14480	596,54 €
2.500	2	3	200	3.600	14485	905,86 €
3.750	3	4	200	4.800	14486	1.215,18 €
5.000	4	5	200	6.000	14487	1.524,50 €
6.250	5	6	200	7.200	14488	1.833,83 €
zusätzliches Anbaufeld						
1.250	1	1	200	1.200	14481	309,32 €
zusätzliches Kreuzstreben-Set					19473-K	43,60 €

## K 1000 Kragarmregale

### doppelseitig

**Grundregal**, bestehend aus:

- 2 beidseitige Ständer mit je 10 angeschweißten Kragarmen
- 1 Kreuzstrebe zur Aussteifung
- 2 Horizontalverbinder
- 4 Schraubanker und 2 Halteplatten zur Bodenverankerung

**Anbauregal** wie Grundregal:

- jedoch nur 1 Ständer
- ohne Kreuzstrebe

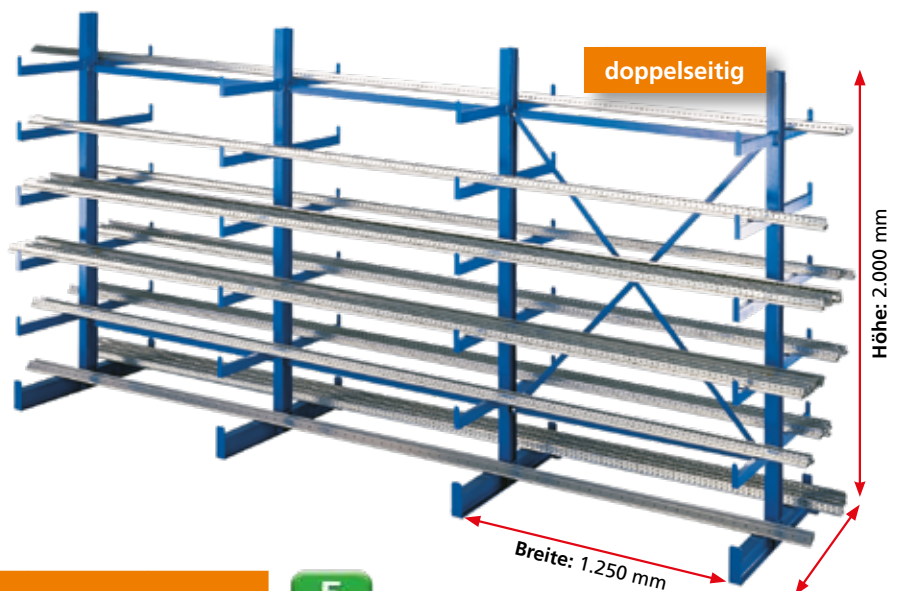

Regaltiefe:  
Armtiefe 2 x 500 mm  
+ IPE 100 mm

K1000 Set doppelseitig						
Breite mm	Anzahl Felder	Anzahl Ständer	Tragkraft je Arm / kg	Tragkraft gesamt einschl. Fußebene pro Seite / kg	Art.-Nr.	Preis
1.250	1	2	200	2.400	14490	827,46 €
2.500	2	3	200	3.600	14495	1.252,25 €
3.750	3	4	200	4.800	14496	1.677,04 €
5.000	4	5	200	6.000	14497	2.101,82 €
6.250	5	6	200	7.200	14498	2.526,61 €
zusätzliches Anbaufeld						
1.250	1	1	200	1.200	14491	424,79 €
zusätzliches Kreuzstreben-Set					19473-K	43,60 €



## » K 3000 Kragarmregale einseitig / doppelseitig · IPE 120 - 160 für mittlere Belastungen



weitere  
Farben auf  
Anfrage

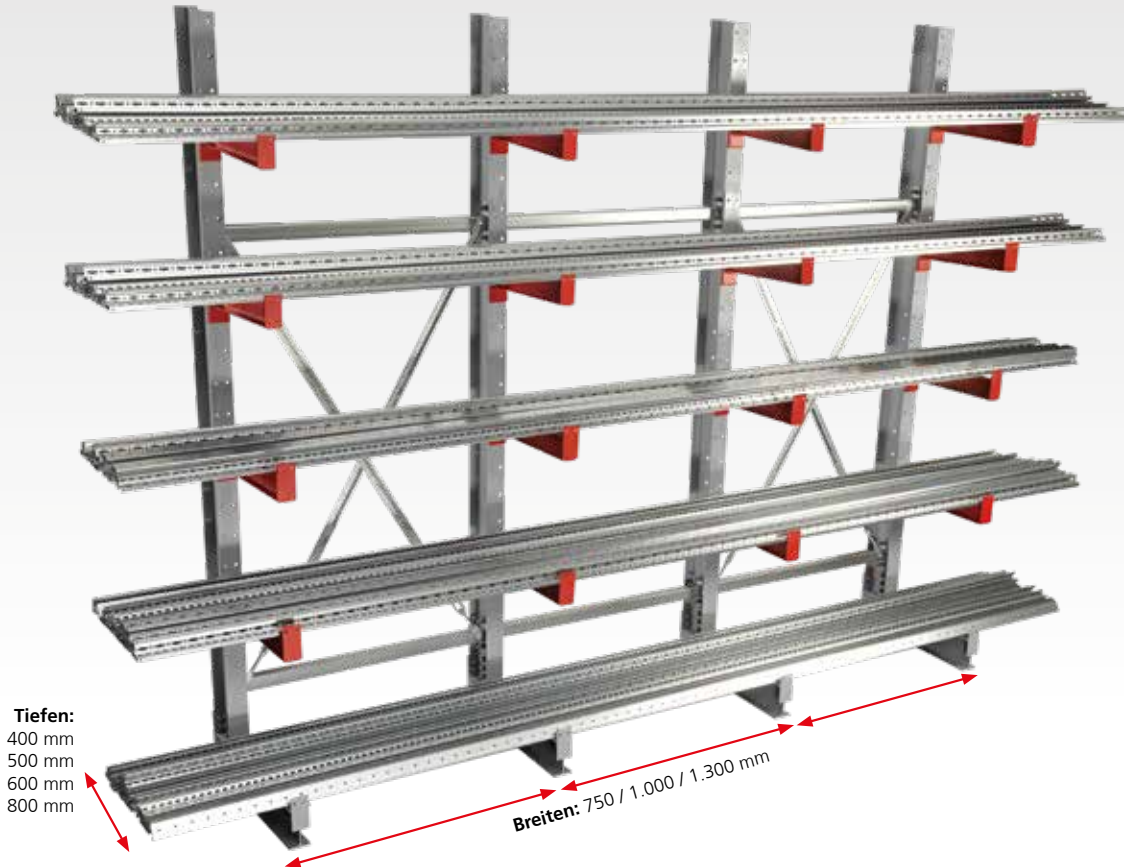

**Tiefen:**  
400 mm  
500 mm  
600 mm  
800 mm

**Breiten:** 750 / 1.000 / 1.300 mm

**Höhen:**  
2.000 mm  
2.500 mm  
3.000 mm  
3.500 mm  
weitere  
Höhen auf  
Anfrage

### Eigenschaften

- zur stehenden, liegenden oder hängenden Aufbewahrung von Rohren, Profilen und anderen sperrigen Materialien
- Kragarme im Raster von 100 mm in der Höhe verstellbar
- beliebig lange Regalzeilen, ein- oder doppelseitig nutzbar

- Abrollsicherung zur sicheren Lagerung wahlweise angeschweißt oder gesteckt
- Sondermaße und höhere Belastungen auf Anfrage
- optimierte Belastungswerte durch Verschrauben von Fuß und Ständer
- Lieferung der Kragarmständer unmontiert

### Nutzen

- kundenspezifische Fertigung für eine optimale Anpassung an das Lagergut und die räumlichen Gegebenheiten
- hohe Flexibilität bei der Bestückung

### Planung

#### Notwendige Faktoren für die Planung:

- Armlast bzw. Ebenenlast (ohne Fußebene)
  - Ständerlast, errechnet über die Anzahl der Lagerebenen (ohne Fußebene)
  - Achsabstand anhand des Lagergutes
- Innerhalb der ersten 5 Felder müssen 2 Felder mit Kreuzstreben ausgestattet werden. Danach das 6. Feld, anschließend jedes weitere 5. Feld.

### Sicherheit

Zur Gewährleistung der Standsicherheit von Kragarmregalen ist eine Bodenverdübelung erforderlich.

- Pro Ständer sind im Lieferumfang enthalten:
- 2 Schwerlastanker
  - 1 Unterlegplatte 2 mm
  - 1 Unterlegplatte 3 mm

### Aufbaumaße

Der seitliche Überstand des Lagergutes darf max. das halbe Achsmaß betragen.

- Ständerhöhen:
- IPE 120 = - 10 mm
  - IPE 140 = + 10 mm
  - IPE 160 = + 40 mm

Fachbodenregale Stecksystem  
 Fachbodenregale Schraubsystem  
 Fachbodenregale Büro  
 Weitspannregale  
 Palettenregale  
 Kragarmregale  
 Regalanlagen & Bühnen

## K 3000 Komplettregale

### einseitig

- 4 Kragarme und 1 Fußebene pro Ständer (= 5 Lagerebenen)
- inklusive Horizontalverbinder, Kreuzstrebe und Dübel
- Ausführung Ständer IPE 120 RAL 7001 silbergrau
- Ausführung Kragarme IPE 80 RAL 3000 feuerrot
- Kragarme mit angeschweißter Abrollsicherung (Höhe 37 mm)
- Planungshinweis: Höhe -10 mm



### K 3000 einseitig

Regalhöhe mm	Regalbreite mm	Nutztiefe mm	Anzahl Felder	Anzahl Ständer	Tragkraft je Arm / kg	Tragkraft gesamt inkl. Fußebene / kg	Art.-Nr.	Preis
2.500	1.300	400	1	2	530 kg	5.300 kg	27700 □	892,39 €
2.500	1.300	500	1	2	445 kg	4.450 kg	27701 □	930,03 €
2.500	1.300	600	1	2	360 kg	3.600 kg	27702 □	967,52 €
2.500	2.600	400	2	3	530 kg	7.950 kg	27703 □	1.410,96 €
2.500	2.600	500	2	3	445 kg	6.675 kg	27704 □	1.467,42 €
2.500	2.600	600	2	3	360 kg	5.400 kg	27705 □	1.523,65 €
2.500	3.900	400	3	4	530 kg	10.600 kg	27706 □	1.884,71 €
2.500	3.900	500	3	4	445 kg	8.900 kg	27707 □	1.960,00 €
2.500	3.900	600	3	4	360 kg	7.200 kg	27708 □	2.034,97 €
2.500	5.200	400	4	5	530 kg	13.250 kg	27709 □	2.358,48 €
2.500	5.200	500	4	5	445 kg	11.125 kg	27710 □	2.452,59 €
2.500	5.200	600	4	5	360 kg	9.000 kg	27711 □	2.546,30 €
2.500	6.500	400	5	6	530 kg	15.900 kg	27712 □	2.832,23 €
2.500	6.500	500	5	6	445 kg	13.350 kg	27713 □	2.945,17 €
2.500	6.500	600	5	6	360 kg	10.800 kg	27714 □	3.057,63 €

## K 3000 Komplettregale

### doppelseitig

- 8 Kragarme und 2 Fußebenen pro Ständer (= 10 Lagerebenen)
- inklusive Horizontalverbinder, Kreuzstrebe und Dübel
- Ausführung Ständer IPE 120 RAL 7001 silbergrau
- Ausführung Kragarme IPE 80 RAL 3000 feuerrot
- Kragarme mit angeschweißter Abrollsicherung (Höhe 37 mm)
- Planungshinweis: Höhe -10 mm



### K 3000 doppelseitig

Regalhöhe mm	Regalbreite mm	Nutztiefe mm	Anzahl Felder	Anzahl Ständer	Tragkraft je Arm / kg	Tragkraft gesamt inkl. Fußebene / kg	Art.-Nr.	Preis
2.500	1.300	2 x 400	1	2	530 kg	10.600 kg	27715 □	1.332,92 €
2.500	1.300	2 x 500	1	2	445 kg	8.900 kg	27716 □	1.405,09 €
2.500	1.300	2 x 600	1	2	360 kg	7.200 kg	27717 □	1.477,31 €
2.500	2.600	2 x 400	2	3	530 kg	15.900 kg	27718 □	2.071,76 €
2.500	2.600	2 x 500	2	3	445 kg	13.350 kg	27719 □	2.179,99 €
2.500	2.600	2 x 600	2	3	360 kg	10.800 kg	27720 □	2.288,35 €
2.500	3.900	2 x 400	3	4	530 kg	21.200 kg	27721 □	2.765,78 €
2.500	3.900	2 x 500	3	4	445 kg	17.800 kg	27722 □	2.910,10 €
2.500	3.900	2 x 600	3	4	360 kg	14.400 kg	27723 □	3.054,58 €
2.500	5.200	2 x 400	4	5	530 kg	26.500 kg	27724 □	3.459,82 €
2.500	5.200	2 x 500	4	5	445 kg	22.250 kg	27725 □	3.640,22 €
2.500	5.200	2 x 600	4	5	360 kg	18.000 kg	27726 □	3.820,81 €
2.500	6.500	2 x 400	5	6	530 kg	31.800 kg	27727 □	4.153,85 €
2.500	6.500	2 x 500	5	6	445 kg	26.700 kg	27728 □	4.370,33 €
2.500	6.500	2 x 600	5	6	360 kg	21.600 kg	27729 □	4.587,03 €

## Zubehör

# K 3000 im Überblick

## Systemkomponenten und Einzelteile

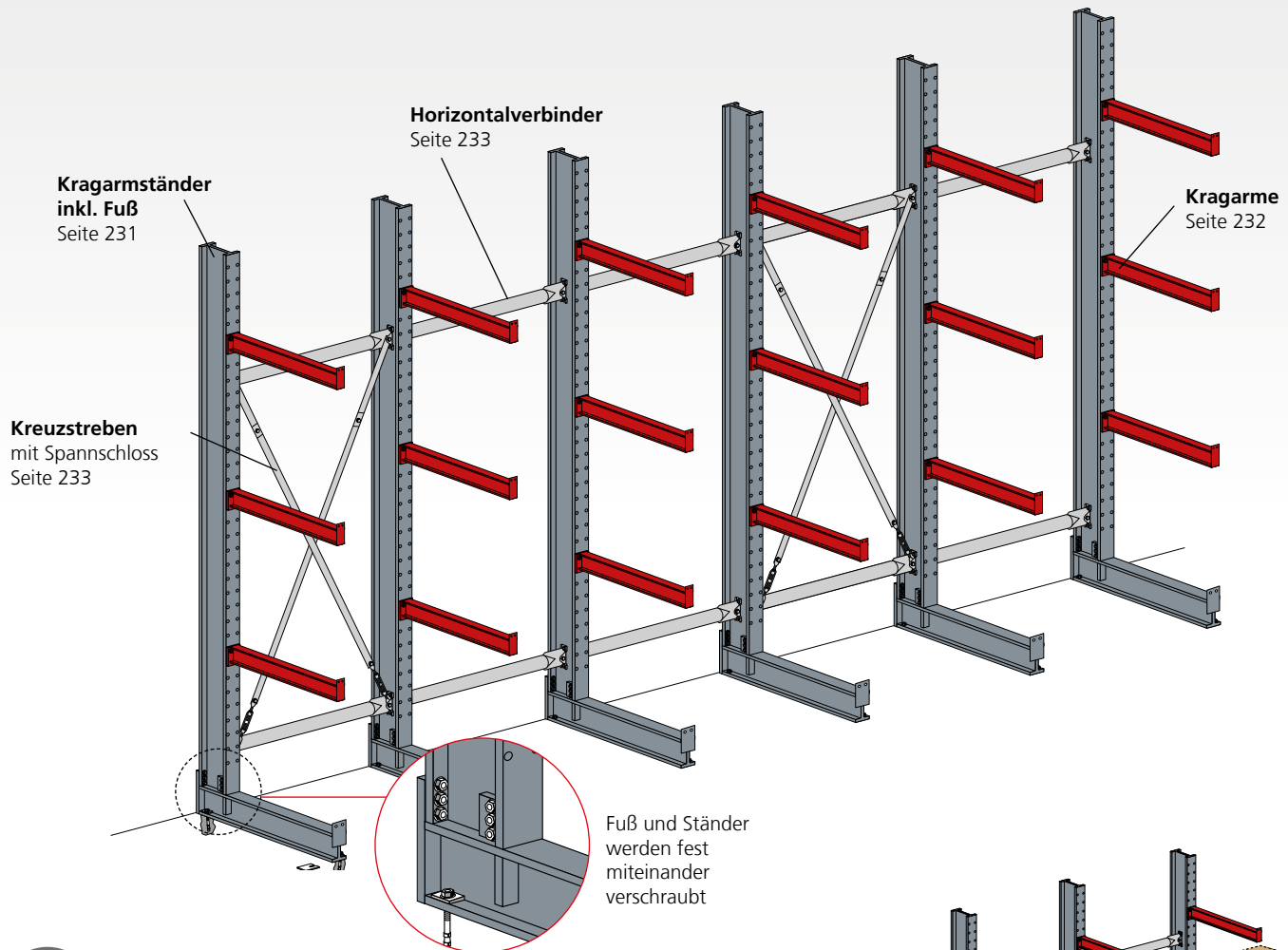

### Ermittlung der Systemkomponenten

1. Ermitteln Sie den Achsabstand unter Berücksichtigung der Durchbiegung und Länge Ihres Lagerguts.
2. Somit erhalten Sie die Anzahl der benötigten Ständer.
3. Die Fachhöhen ermitteln Sie anhand des Lagerguts (daraus ergibt sich die Armanzahl je Ständer).
4. Die Armtraglast ergibt sich aus dem Gewicht des einzulagernden Gutes (**in einer Fachebene**) geteilt durch die Anzahl der Arme.
5. Aus der Summe der Armtraglasten ergibt sich die benötigte Ständerbelastung und somit der Ständertyp.
6. Innerhalb der ersten 5 Felder müssen 2 Felder mit Kreuzstreben ausgestattet werden. Danach das 6. Feld, anschließend jedes weitere 5. Feld.
7. Für jedes Regalfeld bis zu einer Höhe von 5.000 mm werden 2 Horizontalverbinder benötigt.

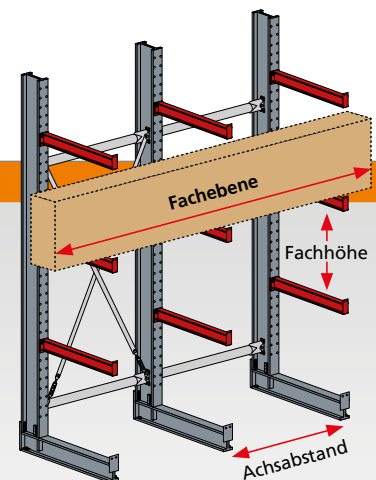



## Kragarmständer

einseitig

- zur Anbringung von Kragarmen
- RAL 7001 silbergrau

K 3000 Ständer einseitig · IPE 120 / 140 / 160											
	IPE-Profil		120			140			160		
	Planungsmaße		Höhe - 10 mm			Höhe + 10 mm			Höhe + 40 mm		
	Höhe mm	Fußlänge mm	Belastbarkeit kg	Art.-Nr.	Preis	Belastbarkeit kg	Art.-Nr.	Preis	Belastbarkeit kg	Art.-Nr.	Preis
2.000	400	2.675 kg	27500 □	200,63 €	3.700 kg	27516 □	245,51 €	4.950 kg	27532 □	294,19 €	
		2.650 kg	27501 □	227,47 €	3.675 kg	27517 □	278,14 €	4.900 kg	27533 □	333,94 €	
		2.250 kg	27502 □	254,39 €	3.625 kg	27518 □	310,74 €	4.900 kg	27534 □	373,66 €	
		1.925 kg	27503 □	281,32 €	3.175 kg	27519 □	343,38 €	4.850 kg	27535 □	413,39 €	
2.000	500	2.250 kg	27504 □	207,01 €	3.200 kg	27520 □	253,02 €	4.325 kg	27536 □	303,19 €	
		2.225 kg	27505 □	233,93 €	3.175 kg	27521 □	285,66 €	4.300 kg	27537 □	342,90 €	
		1.850 kg	27506 □	260,81 €	3.075 kg	27522 □	318,30 €	4.275 kg	27538 □	382,63 €	
		1.600 kg	27507 □	287,73 €	2.625 kg	27523 □	350,93 €	4.100 kg	27539 □	422,38 €	
2.000	600	1.900 kg	27508 □	213,42 €	2.700 kg	27524 □	260,62 €	3.825 kg	27540 □	312,15 €	
		1.875 kg	27509 □	240,31 €	2.675 kg	27525 □	293,25 €	3.800 kg	27541 □	351,87 €	
		1.575 kg	27510 □	267,22 €	2.600 kg	27526 □	325,88 €	3.800 kg	27542 □	391,62 €	
		1.350 kg	27511 □	294,11 €	2.250 kg	27527 □	358,52 €	3.500 kg	27543 □	431,34 €	
2.000	800	1.425 kg	27512 □	226,26 €	2.025 kg	27528 □	275,72 €	2.925 kg	27544 □	330,07 €	
		1.400 kg	27513 □	253,14 €	2.000 kg	27529 □	308,31 €	2.900 kg	27545 □	369,83 €	
		1.200 kg	27514 □	280,03 €	2.000 kg	27530 □	340,95 €	2.900 kg	27546 □	409,54 €	
		1.025 kg	27515 □	306,95 €	1.700 kg	27531 □	373,59 €	2.700 kg	27547 □	449,27 €	

## Kragarmständer

doppelseitig

- zur Anbringung von Kragarmen
- RAL 7001 silbergrau

K 3000 Ständer doppelseitig · IPE 120 / 140 / 160											
	IPE-Profil		120			140			160		
	Planungsmaße		Höhe - 10 mm			Höhe + 10 mm			Höhe + 40 mm		
	Höhe mm	Fußlänge mm	Belastbarkeit kg/Seite	Art.-Nr.	Preis	Belastbarkeit kg/Seite	Art.-Nr.	Preis	Belastbarkeit kg/Seite	Art.-Nr.	Preis
2.000	2 x 400	2.675 kg	27548 □	273,84 €	3.700 kg	27564 □	330,19 €	4.950 kg	27580 □	396,90 €	
		2.650 kg	27549 □	301,39 €	3.675 kg	27565 □	363,45 €	4.900 kg	27581 □	437,21 €	
		2.250 kg	27550 □	328,90 €	3.625 kg	27566 □	396,71 €	4.900 kg	27582 □	477,60 €	
		1.925 kg	27551 □	356,44 €	3.175 kg	27567 □	429,93 €	4.850 kg	27583 □	517,90 €	
2.000	2 x 500	2.250 kg	27552 □	285,22 €	3.200 kg	27568 □	344,08 €	4.325 kg	27584 □	413,81 €	
		2.225 kg	27553 □	312,74 €	3.175 kg	27569 □	377,34 €	4.300 kg	27585 □	454,16 €	
		1.850 kg	27554 □	340,29 €	3.075 kg	27570 □	410,56 €	4.275 kg	27586 □	494,50 €	
		1.600 kg	27555 □	367,79 €	2.625 kg	27571 □	443,83 €	4.100 kg	27587 □	534,84 €	
2.000	2 x 600	1.900 kg	27556 □	296,62 €	2.700 kg	27572 □	357,97 €	3.825 kg	27588 □	430,71 €	
		1.875 kg	27557 □	324,12 €	2.675 kg	27573 □	391,20 €	3.800 kg	27589 □	471,06 €	
		1.575 kg	27558 □	351,64 €	2.600 kg	27574 □	424,45 €	3.800 kg	27590 □	511,40 €	
		1.350 kg	27559 □	379,19 €	2.250 kg	27575 □	457,67 €	3.500 kg	27591 □	551,79 €	
2.000	2 x 800	1.425 kg	27560 □	319,35 €	2.025 kg	27576 □	385,72 €	2.925 kg	27592 □	464,56 €	
		1.400 kg	27561 □	346,86 €	2.000 kg	27577 □	418,94 €	2.900 kg	27593 □	504,90 €	
		1.200 kg	27562 □	374,41 €	2.000 kg	27578 □	452,24 €	2.900 kg	27594 □	545,26 €	
		1.025 kg	27563 □	401,92 €	1.700 kg	27579 □	485,50 €	2.700 kg	27595 □	585,60 €	



## Kragarm mit fester Abrollsicherung und für Stahlfachböden für K 3000 Ständer IPE 120 / 140 / 160

- Abrollsicherung angeschweißt, 37 mm, mit 2 Bohrungen
- geeignet für die Befestigung von **MULTIplus250** Fachböden
- RAL 3000 feuerrot

Kragarmlänge mm	Belastbarkeit kg	IPE 80	
		Profil	Preis
405	1.115 kg	27604 □	36,59 €
505	890 kg	27605 □	39,68 €
605	740 kg	27606 □	42,77 €
805	555 kg	27607 □	48,99 €



## MULTIplus250 Fachböden für K 3000 Kragarme

- Fachboden mit 40 mm Kantenhöhe, 250 kg Fachlast
- mit Kastenprofil zur optimalen Tragkraftverteilung
- inkl. 2 Schrauben und Muttern
- verzinkt

Tiefe mm	Fachbreite mm					
	750 mm		1.000 mm		1.300 mm	
400	17304-K □	12,88 €	17340-K □	16,16 €	17640-K □	21,87 €
500	17305-K □	14,44 €	17350-K □	19,26 €	17650-K □	24,80 €
600	17306-K □	16,03 €	17360-K □	21,60 €	17660-K □	27,73 €
800	17308-K □	21,56 €	17380-K □	26,14 €	17680-K □	39,02 €



## Kragarm mit Vorrichtung für Steckstift für K 3000 Ständer IPE 120 / 140 / 160

- mit angeschweißter Vorrichtung für den optionalen Steckstift (Die Nuttiefe des Kragarms ist bei eingestecktem Steckstift um 50 mm reduziert.)
- RAL 3000 feuerrot

Kragarmlänge mm	Belastbarkeit kg	IPE 80	
		Profil	Preis
400	1.125 kg	27600 □	29,50 €
500	900 kg	27601 □	32,59 €
600	750 kg	27602 □	35,69 €
800	560 kg	27603 □	41,87 €



## Steckstift für Kragarme mit Vorrichtung für Steckstift

- zum Einstecken in die Vorrichtung des Kragarms
- Ø 16 mm
- feuerverzinkt

Nutzhöhe mm	Profil	Preis
100	27610-100 □	2,82 €
150	27610-150 □	3,53 €
200	27610-200 □	4,23 €

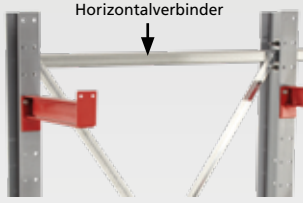

**Horizontalverbinder  
für K 3000**

- inkl. Schrauben/Muttern
- sendzimirverzinkt

für Achsmaß mm		
750	27611 □	38,94 €
1.000	27612 □	43,94 €
1.300	27613 □	49,98 €
1.500	27614 □	53,96 €
1.750	27615 □	58,93 €
2.000	27616 □	63,94 €

2 Stück bis Regalhöhe 5.000 mm

**Kragarmteiler  
für K 3000 + K 6000**

- stufenlos in der Tiefe verstellbar
- Höhe 100-200 mm
- für Kragarm und Ständerfuß
- galvanisch verzinkt



**für IPE 80-140**

Kragarmteiler Höhe mm	Rohr 25x2 mm	
100	28685-100 □	16,36 €
150	28685-150 □	16,75 €
200	28685-200 □	17,14 €

Bitte bei Bestellung den entsprechenden IPE angeben.

Kragarmteiler in Verbindung mit Böden nicht einsetzbar!

**Kreuzstreben  
für K 3000**

- inkl. Spannschlösser und Schrauben/Muttern
- sendzimirverzinkt

für Achsmaß mm	Ständerhöhe 2.000 / 2.500 mm		Ständerhöhe 3.000 / 3.500 mm	
	750	27620 □	40,62 €	27627 □
1.000	27621 □	42,26 €	27628 □	54,94 €
1.300	27623 □	44,81 €	27629 □	56,58 €
1.500	27624 □	46,49 €	27630 □	58,31 €
1.750	27625 □	49,03 €	27631 □	59,99 €
2.000	27626 □	51,57 €	27633 □	61,67 €

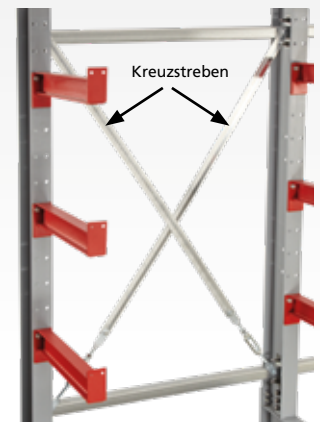

Innerhalb der ersten 5 Felder müssen 2 Felder mit Kreuzstreben ausgestattet werden. Danach das 6. Feld, anschließend jedes weitere 5. Feld

**Böden  
für K 3000**

- **MULTIplus250** Fachböden, siehe Seite 232
- auf Anfrage erhalten Sie weitere Böden für Ihr Kragarmregal, z. B. Gitterrostboden oder Spanplatten

Gitterrostboden

Spanplatten

**MULTIplus250**  
Fachboden





## » K 6000 Kragarmregale

einseitig / doppelseitig · IPE 180 - 330 für schwere Belastungen



feuer-  
verzinkt gegen  
Aufpreis

weitere Farben  
auf Anfrage

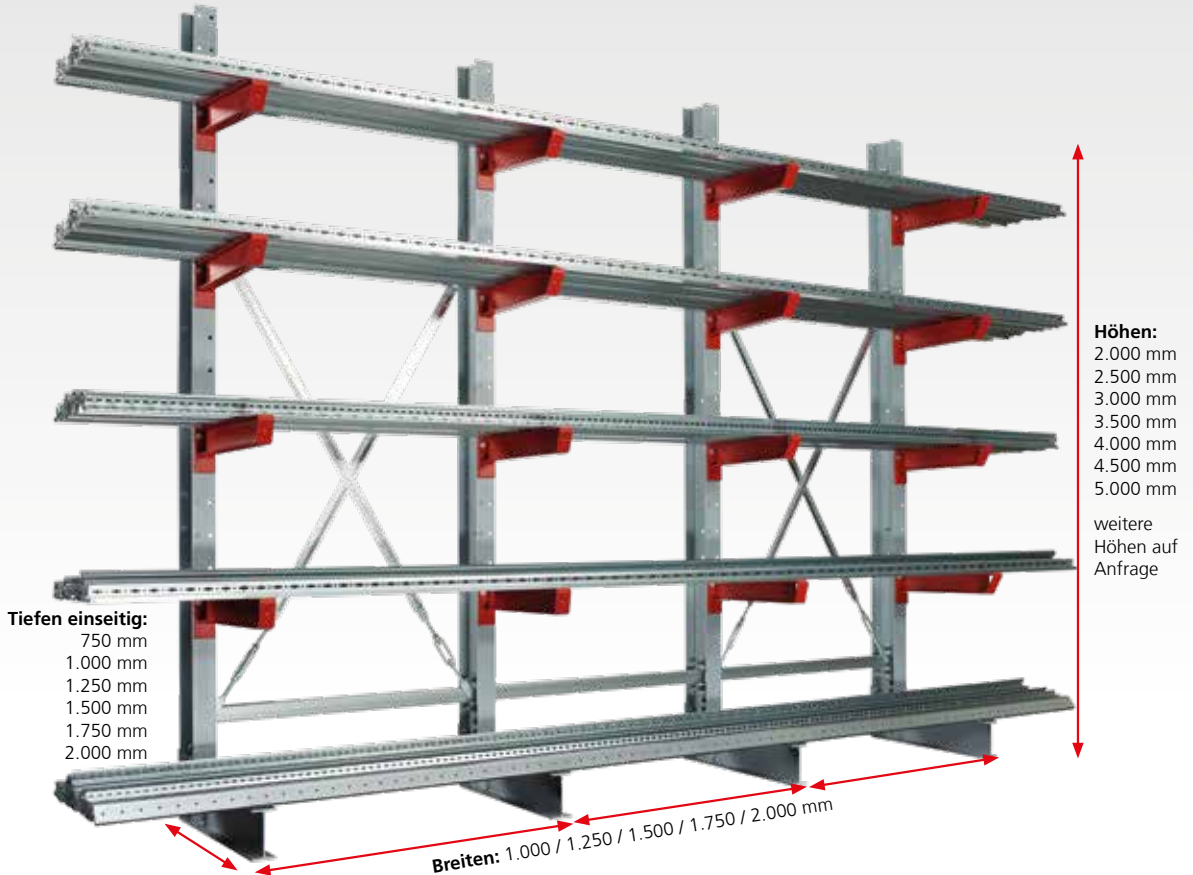

### Eigenschaften

- zur stehenden, liegenden oder hängenden Aufbewahrung von Rohren, Profilen und anderen sperrigen Materialien
- Kragarme im Raster von 100 mm in der Höhe verstellbar
- Abrollsicherung zur sicheren Lagerung gesteckt

- beliebig lange Regalzeilen, ein- oder beidseitig nutzbar
- Sondermaße und höhere Belastungen auf Anfrage
- optimierte Belastungswerte durch Verschrauben von Fuß und Ständer
- Lieferung der Kragarmständer unmontiert

### Nutzen

- Verschrauben der Kragarme zur einfachen Montage
- kundenspezifische Fertigung für eine optimale Flächen- und Raumnutzung
- optimal auf kundenspezifische Anforderungen angepaßte Belastbarkeit der Kragarme

### Planung

#### Notwendige Faktoren für die Planung:

- Armlast bzw. Ebenenlast (ohne Fußebene)
  - Ständerlast, errechnet über die Anzahl der Lagerebenen (ohne Fußebene)
  - Achsabstand anhand des Lagergutes
- Innerhalb der ersten 5 Felder müssen 2 Felder mit Kreuzstreben ausgestattet werden. Danach das 6. Feld, anschließend jedes weitere 5. Feld.

### Sicherheit

Zur Gewährleistung der Standsicherheit von Kragarmregalen ist eine Bodenverdübelung erforderlich.

- Pro Ständer sind im Lieferumfang enthalten:
- 2 Schwerlastanker
  - 1 Unterlegplatte 2 mm
  - 1 Unterlegplatte 3 mm

### Aufbaumaße

Der seitliche Überstand des Lagergutes darf max. das halbe Achsmaß betragen.

- Ständerhöhen:
- IPE 180 = - 30 mm
  - IPE 200 = - 10 mm
  - IPE 220 = + 30 mm
  - IPE 240 = + 50 mm
  - IPE 270 = - 20 mm
  - IPE 300 = + 10 mm
  - IPE 330 = + 40 mm

Fachbodentregale Stecksystem  
 Fachbodentregale Schraubsystem  
 Fachbodentregale Büro  
 Weitspanntregale  
 Palettenregale  
 Kragarmregale  
 Regalanlagen & Bühnen

## K 6000 Komplettregale

### einseitig

- 4 Kragarme und 1 Fußebene pro Ständer (= 5 Lagerebenen)
- inklusive Horizontalverbinder, Kreuzstrebe und Dübel
- Ausführung Ständer IPE 180 RAL 7001 silbergrau
- Ausführung Kragarme IPE 80 RAL 3000 feuerrot
- Planungshinweis: Höhe -30 mm

 5  
4  
3  
2  
1

K 6000 einseitig								
Regalhöhe mm	Regalbreite mm	Nutztiefe mm	Anzahl Felder	Anzahl Ständer	Tragkraft je Arm / kg	Tragkraft gesamt inkl. Fußebene / kg	Art.-Nr.	Preis
3.000	1.500	750	1	2	775 kg	7.750 kg	28700 □	1.554,91 €
3.000	1.500	1.000	1	2	575 kg	5.750 kg	28701 □	1.678,96 €
3.000	1.500	1.250	1	2	475 kg	4.750 kg	28702 □	1.802,77 €
3.000	3.000	750	2	3	775 kg	11.625 kg	28703 □	2.415,49 €
3.000	3.000	1.000	2	3	575 kg	8.625 kg	28704 □	2.601,56 €
3.000	3.000	1.250	2	3	475 kg	7.125 kg	28705 □	2.787,27 €
3.000	4.500	750	3	4	775 kg	15.500 kg	28706 □	3.217,75 €
3.000	4.500	1.000	3	4	575 kg	11.500 kg	28707 □	3.465,85 €
3.000	4.500	1.250	3	4	475 kg	9.500 kg	28708 □	3.713,47 €
3.000	6.000	750	4	5	775 kg	19.375 kg	28709 □	4.020,02 €
3.000	6.000	1.000	4	5	575 kg	14.375 kg	28710 □	4.330,14 €
3.000	6.000	1.250	4	5	475 kg	11.875 kg	28711 □	4.639,67 €
3.000	7.500	750	5	6	775 kg	23.250 kg	28712 □	4.822,28 €
3.000	7.500	1.000	5	6	575 kg	17.250 kg	28713 □	5.194,43 €
3.000	7.500	1.250	5	6	475 kg	14.250 kg	28714 □	5.565,85 €

## K 6000 Komplettregale

### beidseitig

- 8 Kragarme und 2 Fußebenen pro Ständer (= 10 Lagerebenen)
- inklusive Horizontalverbinder, Kreuzstrebe und Dübel
- Ausführung Ständer IPE 180 RAL 7001 silbergrau
- Ausführung Kragarme IPE 80 RAL 3000 feuerrot
- Planungshinweis: Höhe -30 mm

 5 10  
4 9  
3 8  
2 7  
1 6

K 6000 beidseitig								
Regalhöhe mm	Regalbreite mm	Nutztiefe mm	Anzahl Felder	Anzahl Ständer	Tragkraft je Arm / kg	Tragkraft gesamt inkl. Fußebene / kg	Art.-Nr.	Preis
3.000	1.500	2 x 750	1	2	775 kg	15.500 kg	28715 □	2.281,34 €
3.000	1.500	2 x 1.000	1	2	575 kg	11.500 kg	28716 □	2.523,02 €
3.000	1.500	2 x 1.250	1	2	475 kg	9.500 kg	28717 □	2.763,91 €
3.000	3.000	2 x 750	2	3	775 kg	23.250 kg	28718 □	3.505,14 €
3.000	3.000	2 x 1.000	2	3	575 kg	17.250 kg	28719 □	3.867,65 €
3.000	3.000	2 x 1.250	2	3	475 kg	14.250 kg	28720 □	4.228,98 €
3.000	4.500	2 x 750	3	4	775 kg	31.000 kg	28721 □	4.670,61 €
3.000	4.500	2 x 1.000	3	4	575 kg	23.000 kg	28722 □	5.153,97 €
3.000	4.500	2 x 1.250	3	4	475 kg	19.000 kg	28723 □	5.635,75 €
3.000	6.000	2 x 750	4	5	775 kg	38.750 kg	28724 □	5.836,10 €
3.000	6.000	2 x 1.000	4	5	575 kg	28.750 kg	28725 □	6.440,28 €
3.000	6.000	2 x 1.250	4	5	475 kg	23.750 kg	28726 □	7.042,51 €
3.000	7.500	2 x 750	5	6	775 kg	46.500 kg	28727 □	7.001,58 €
3.000	7.500	2 x 1.000	5	6	575 kg	34.500 kg	28728 □	7.726,60 €
3.000	7.500	2 x 1.250	5	6	475 kg	28.500 kg	28729 □	8.449,27 €

 Fachbodenregale Stecksystem  
 Fachbodenregale Schraubsystem  
 Fachbodenregale Büro  
 Weitspannregale  
 Palettenregale  
 Kragarmregale  
 Regalanlagen & Bühnen

## K 6000 Ständer IPE 180 - 220 einseitig

### K 6000 Ständer einseitig

Höhe mm	IPE-Profil		180			200			220		
	Planungsmaße		Höhe - 30 mm			Höhe - 10 mm			Höhe + 30 mm		
	Fußlänge mm	Belastbarkeit kg	Art.-Nr.	Preis	Belastbarkeit kg	Art.-Nr.	Preis	Belastbarkeit kg	Art.-Nr.	Preis	
	750	2.000	4.250 kg	28000 □	403,55 €	5.500 kg	28042 □	468,00 €	6.900 kg	28084 □	543,34 €
		2.500	4.200 kg	28001 □	454,24 €	5.450 kg	28043 □	527,53 €	6.900 kg	28085 □	612,60 €
		3.000	4.200 kg	28002 □	504,95 €	5.400 kg	28044 □	587,01 €	6.850 kg	28086 □	681,43 €
		3.500	4.200 kg	28003 □	555,63 €	5.400 kg	28045 □	646,56 €	6.800 kg	28087 □	750,30 €
		4.000	3.750 kg	28004 □	606,30 €	5.400 kg	28046 □	706,04 €	6.800 kg	28088 □	819,18 €
		4.500	3.350 kg	28005 □	656,97 €	4.850 kg	28047 □	765,57 €	6.750 kg	28089 □	888,04 €
		5.000	3.000 kg	28006 □	707,65 €	4.350 kg	28048 □	825,04 €	6.100 kg	28090 □	956,92 €
			1.000	2.000	3.300 kg	28007 □	432,09 €	4.450 kg	28049 □	501,00 €	5.650 kg
2.500	3.300 kg			28008 □	482,80 €	4.450 kg	28050 □	560,51 €	5.650 kg	28092 □	650,21 €
3.000	3.250 kg			28009 □	533,47 €	4.400 kg	28051 □	619,99 €	5.600 kg	28093 □	719,07 €
3.500	3.250 kg			28010 □	584,15 €	4.400 kg	28052 □	679,51 €	5.600 kg	28094 □	787,95 €
4.000	2.900 kg			28011 □	634,87 €	4.150 kg	28053 □	739,03 €	5.600 kg	28095 □	856,86 €
4.500	2.550 kg			28012 □	685,54 €	3.700 kg	28054 □	798,55 €	5.250 kg	28096 □	925,72 €
5.000	2.300 kg			28013 □	736,22 €	3.350 kg	28055 □	858,03 €	4.750 kg	28097 □	994,60 €
	1.250			2.000	2.650 kg	28014 □	460,69 €	3.750 kg	28056 □	533,98 €	4.800 kg
		2.500	2.650 kg	28015 □	511,36 €	3.750 kg	28057 □	593,51 €	4.800 kg	28099 □	687,89 €
		3.000	2.600 kg	28016 □	562,04 €	3.750 kg	28058 □	652,99 €	4.750 kg	28100 □	756,75 €
		3.500	2.600 kg	28017 □	612,75 €	3.700 kg	28059 □	712,50 €	4.750 kg	28101 □	825,63 €
		4.000	2.300 kg	28018 □	663,43 €	3.350 kg	28060 □	771,98 €	4.700 kg	28102 □	894,46 €
		4.500	2.050 kg	28019 □	714,10 €	3.000 kg	28061 □	831,53 €	4.250 kg	28103 □	963,33 €
		5.000	1.850 kg	28020 □	764,82 €	2.700 kg	28062 □	891,01 €	3.850 kg	28104 □	1.032,20 €
			1.500	2.000	2.200 kg	28021 □	489,26 €	3.250 kg	28063 □	566,93 €	4.150 kg
2.500	2.200 kg			28022 □	539,93 €	3.250 kg	28064 □	626,49 €	4.150 kg	28106 □	725,53 €
3.000	2.200 kg			28023 □	590,64 €	3.250 kg	28065 □	685,97 €	4.100 kg	28107 □	794,40 €
3.500	2.150 kg			28024 □	641,32 €	3.100 kg	28066 □	745,49 €	4.100 kg	28108 □	863,27 €
4.000	1.900 kg			28025 □	691,99 €	2.800 kg	28067 □	804,96 €	3.900 kg	28109 □	932,15 €
4.500	1.700 kg			28026 □	742,67 €	2.500 kg	28068 □	864,48 €	3.550 kg	28110 □	1.001,01 €
5.000	1.550 kg			28027 □	793,34 €	2.250 kg	28069 □	924,01 €	3.200 kg	28111 □	1.069,89 €
	1.750			2.000	1.900 kg	28028 □	517,78 €	2.850 kg	28070 □	599,92 €	3.650 kg
		2.500	1.900 kg	28029 □	568,50 €	2.850 kg	28071 □	659,40 €	3.650 kg	28113 □	763,18 €
		3.000	1.900 kg	28030 □	619,18 €	2.850 kg	28072 □	718,95 €	3.650 kg	28114 □	832,09 €
		3.500	1.800 kg	28031 □	669,85 €	2.650 kg	28073 □	778,43 €	3.650 kg	28115 □	900,95 €
		4.000	1.600 kg	28032 □	720,56 €	2.350 kg	28074 □	837,96 €	3.350 kg	28116 □	969,83 €
		4.500	1.450 kg	28033 □	771,24 €	2.100 kg	28075 □	897,47 €	3.000 kg	28117 □	1.038,69 €
		5.000	1.300 kg	28034 □	821,91 €	1.900 kg	28076 □	956,99 €	2.750 kg	28118 □	1.107,52 €
			2.000	2.000	1.650 kg	28035 □	546,38 €	2.550 kg	28077 □	632,90 €	3.300 kg
2.500	1.650 kg			28036 □	597,06 €	2.550 kg	28078 □	692,38 €	3.250 kg	28120 □	800,86 €
3.000	1.650 kg			28037 □	647,73 €	2.550 kg	28079 □	751,91 €	3.250 kg	28121 □	869,69 €
3.500	1.550 kg			28038 □	698,45 €	2.300 kg	28080 □	811,43 €	3.250 kg	28122 □	938,56 €
4.000	1.400 kg			28039 □	749,13 €	2.050 kg	28081 □	870,94 €	2.900 kg	28123 □	1.007,43 €
4.500	1.250 kg			28040 □	799,80 €	1.850 kg	28082 □	930,42 €	2.600 kg	28124 □	1.076,30 €
5.000	1.150 kg			28041 □	850,52 €	1.700 kg	28083 □	989,94 €	2.400 kg	28125 □	1.145,22 €



## K 6000 Ständer IPE 240 - 330

einseitig

K 6000 einseitig													
IPE-Profil		240			270			300			330		
Planungsmaße		Höhe + 50 mm			Höhe - 20 mm			Höhe + 10 mm			Höhe + 40 mm		
Höhe mm	Fußlänge mm	Belastbarkeit kg	Art.-Nr.	Preis	Belastbarkeit kg	Art.-Nr.	Preis	Belastbarkeit kg	Art.-Nr.	Preis	Belastbarkeit kg	Art.-Nr.	Preis
2.000	750	8.600 kg	28126 □	634,04 €	10.950 kg	28168 □	755,24 €	13.650 kg	28210 □	866,36 €	16.800 kg	28252 □	992,45 €
2.500		8.600 kg	28127 □	715,28 €	10.900 kg	28169 □	849,92 €	13.600 kg	28211 □	976,36 €	16.750 kg	28253 □	1.120,60 €
3.000		8.550 kg	28128 □	796,51 €	10.850 kg	28170 □	944,67 €	13.550 kg	28212 □	1.086,36 €	16.700 kg	28254 □	1.248,79 €
3.500		8.500 kg	28129 □	877,71 €	10.800 kg	28171 □	1.039,36 €	13.550 kg	28213 □	1.196,35 €	16.650 kg	28255 □	1.376,91 €
4.000		8.500 kg	28130 □	958,94 €	10.750 kg	28172 □	1.134,06 €	13.500 kg	28214 □	1.306,32 €	16.600 kg	28256 □	1.505,06 €
4.500		8.450 kg	28131 □	1.040,19 €	10.700 kg	28173 □	1.228,76 €	13.400 kg	28215 □	1.416,32 €	16.500 kg	28257 □	1.633,25 €
5.000		8.400 kg	28132 □	1.121,38 €	10.700 kg	28174 □	1.323,49 €	13.350 kg	28216 □	1.526,35 €	16.450 kg	28258 □	1.761,37 €
2.000		1.000	7.100 kg	28133 □	678,30 €	9.000 kg	28175 □	806,26 €	11.400 kg	28217 □	924,98 €	14.150 kg	28259 □
2.500	7.100 kg		28134 □	759,58 €	8.950 kg	28176 □	900,95 €	11.400 kg	28218 □	1.035,01 €	14.100 kg	28260 □	1.188,92 €
3.000	7.050 kg		28135 □	840,77 €	8.900 kg	28177 □	995,65 €	11.350 kg	28219 □	1.145,01 €	14.050 kg	28261 □	1.317,04 €
3.500	7.000 kg		28136 □	921,97 €	8.900 kg	28178 □	1.090,35 €	11.300 kg	28220 □	1.255,02 €	14.000 kg	28262 □	1.445,23 €
4.000	7.000 kg		28137 □	1.003,25 €	8.850 kg	28179 □	1.185,09 €	11.250 kg	28221 □	1.365,02 €	13.950 kg	28263 □	1.573,38 €
4.500	7.000 kg		28138 □	1.084,45 €	8.800 kg	28180 □	1.279,78 €	11.200 kg	28222 □	1.474,97 €	13.900 kg	28264 □	1.701,54 €
5.000	6.550 kg		28139 □	1.165,71 €	8.750 kg	28181 □	1.374,48 €	11.200 kg	28223 □	1.585,01 €	13.900 kg	28265 □	1.829,69 €
2.000	1.250		6.000 kg	28140 □	722,60 €	7.250 kg	28182 □	857,28 €	9.800 kg	28224 □	983,68 €	12.200 kg	28266 □
2.500		6.000 kg	28141 □	803,83 €	7.200 kg	28183 □	951,98 €	9.800 kg	28225 □	1.093,68 €	12.200 kg	28267 □	1.257,20 €
3.000		5.950 kg	28142 □	885,07 €	7.200 kg	28184 □	1.046,68 €	9.750 kg	28226 □	1.203,68 €	12.150 kg	28268 □	1.385,36 €
3.500		5.950 kg	28143 □	966,27 €	7.150 kg	28185 □	1.141,42 €	9.700 kg	28227 □	1.313,67 €	12.100 kg	28269 □	1.513,51 €
4.000		5.900 kg	28144 □	1.047,50 €	7.150 kg	28186 □	1.236,12 €	9.700 kg	28228 □	1.423,67 €	12.100 kg	28270 □	1.641,71 €
4.500		5.900 kg	28145 □	1.128,74 €	7.100 kg	28187 □	1.330,81 €	9.650 kg	28229 □	1.533,67 €	12.050 kg	28271 □	1.769,82 €
5.000		5.350 kg	28146 □	1.209,97 €	7.100 kg	28188 □	1.425,51 €	9.650 kg	28230 □	1.643,62 €	12.000 kg	28272 □	1.897,98 €
2.000		1.500	5.000 kg	28147 □	766,86 €	6.050 kg	28189 □	908,28 €	8.600 kg	28231 □	1.042,34 €	10.500 kg	28273 □
2.500	5.000 kg		28148 □	848,13 €	6.050 kg	28190 □	1.003,01 €	8.550 kg	28232 □	1.152,38 €	10.450 kg	28274 □	1.325,49 €
3.000	5.000 kg		28149 □	929,32 €	6.000 kg	28191 □	1.097,71 €	8.550 kg	28233 □	1.262,33 €	10.450 kg	28275 □	1.453,68 €
3.500	5.000 kg		28150 □	1.010,56 €	6.000 kg	28192 □	1.192,40 €	8.500 kg	28234 □	1.372,33 €	10.400 kg	28276 □	1.581,83 €
4.000	4.950 kg		28151 □	1.091,80 €	6.000 kg	28193 □	1.287,10 €	8.500 kg	28235 □	1.482,33 €	10.350 kg	28277 □	1.709,95 €
4.500	4.900 kg		28152 □	1.172,99 €	5.950 kg	28194 □	1.381,83 €	8.500 kg	28236 □	1.592,32 €	10.300 kg	28278 □	1.838,14 €
5.000	4.450 kg		28153 □	1.254,27 €	5.950 kg	28195 □	1.476,53 €	8.450 kg	28237 □	1.702,32 €	10.300 kg	28279 □	1.966,30 €
2.000	1.750		4.300 kg	28154 □	811,15 €	5.200 kg	28196 □	959,34 €	7.650 kg	28238 □	1.100,99 €	9.000 kg	28280 □
2.500		4.300 kg	28155 □	892,39 €	5.200 kg	28197 □	1.054,03 €	7.600 kg	28239 □	1.211,03 €	9.000 kg	28281 □	1.393,81 €
3.000		4.300 kg	28156 □	973,62 €	5.150 kg	28198 □	1.148,73 €	7.600 kg	28240 □	1.321,03 €	8.950 kg	28282 □	1.521,96 €
3.500		4.300 kg	28157 □	1.054,82 €	5.150 kg	28199 □	1.243,43 €	7.600 kg	28241 □	1.430,98 €	8.950 kg	28283 □	1.650,12 €
4.000		4.250 kg	28158 □	1.136,09 €	5.150 kg	28200 □	1.338,13 €	7.600 kg	28242 □	1.540,98 €	8.900 kg	28284 □	1.778,27 €
4.500		4.200 kg	28159 □	1.217,29 €	5.100 kg	28201 □	1.432,83 €	7.550 kg	28243 □	1.650,98 €	8.900 kg	28285 □	1.906,43 €
5.000		3.800 kg	28160 □	1.298,53 €	5.100 kg	28202 □	1.527,53 €	7.550 kg	28244 □	1.760,98 €	8.850 kg	28286 □	2.034,58 €
2.000		2.000	3.800 kg	28161 □	855,45 €	4.550 kg	28203 □	1.010,33 €	6.900 kg	28245 □	1.159,65 €	7.900 kg	28287 □
2.500	3.750 kg		28162 □	936,68 €	4.550 kg	28204 □	1.105,06 €	6.850 kg	28246 □	1.269,69 €	7.900 kg	28288 □	1.533,59 €
3.000	3.750 kg		28163 □	1.017,88 €	4.550 kg	28205 □	1.199,76 €	6.850 kg	28247 □	1.379,69 €	7.850 kg	28289 □	1.590,25 €
3.500	3.750 kg		28164 □	1.099,12 €	4.500 kg	28206 □	1.294,46 €	6.850 kg	28248 □	1.489,68 €	7.850 kg	28290 □	1.718,40 €
4.000	3.750 kg		28165 □	1.180,35 €	4.500 kg	28207 □	1.389,16 €	6.800 kg	28249 □	1.599,64 €	7.800 kg	28291 □	1.846,59 €
4.500	3.650 kg		28166 □	1.261,58 €	4.500 kg	28208 □	1.483,89 €	6.800 kg	28250 □	1.709,63 €	7.800 kg	28292 □	1.974,71 €
5.000	3.300 kg		28167 □	1.342,83 €	4.500 kg	28209 □	1.578,59 €	6.800 kg	28251 □	1.819,64 €	7.800 kg	28293 □	2.102,87 €

 Fachbodenregale  
Stecksystem

 Fachbodenregale  
Schraubsystem

 Fachbodenregale  
Büro

 Fachbodenregale  
Weitspannregale

Palettenregale

Kragarmregale

Regalanlagen &amp; Bühnen

## K 6000 Ständer IPE 180 - 220

doppelseitig

### K 6000 Ständer doppelseitig

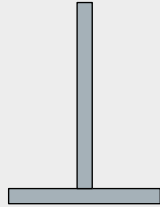

IPE-Profil		180			200			220		
Planungsmaße		Höhe - 30 mm			Höhe - 10 mm			Höhe + 30 mm		
Höhe mm	Fußlänge mm	Belastbarkeit kg / Seite	Art.-Nr.	Preis	Belastbarkeit kg / Seite	Art.-Nr.	Preis	Belastbarkeit kg / Seite	Art.-Nr.	Preis
2.000	2 x 750	4.250 kg	28294 □	576,09 €	5.500 kg	28336 □	666,75 €	6.900 kg	28378 □	795,41 €
2.500		4.200 kg	28295 □	627,43 €	5.450 kg	28337 □	726,94 €	6.900 kg	28379 □	864,95 €
3.000		4.200 kg	28296 □	678,77 €	5.400 kg	28338 □	787,12 €	6.850 kg	28380 □	934,49 €
3.500		4.200 kg	28297 □	730,15 €	5.400 kg	28339 □	847,27 €	6.800 kg	28381 □	1.004,03 €
4.000		3.750 kg	28298 □	781,53 €	5.400 kg	28340 □	907,45 €	6.800 kg	28382 □	1.073,52 €
4.500		3.350 kg	28299 □	832,87 €	4.850 kg	28341 □	967,64 €	6.750 kg	28383 □	1.143,06 €
5.000		3.000 kg	28300 □	884,21 €	4.350 kg	28342 □	1.027,82 €	6.100 kg	28384 □	1.212,60 €
2.000		2 x 1.000	3.300 kg	28301 □	629,90 €	4.450 kg	28343 □	731,64 €	5.650 kg	28385 □
2.500	3.300 kg		28302 □	681,24 €	4.450 kg	28344 □	791,78 €	5.650 kg	28386 □	941,34 €
3.000	3.250 kg		28303 □	732,61 €	4.400 kg	28345 □	851,96 €	5.600 kg	28387 □	1.010,92 €
3.500	3.250 kg		28304 □	783,91 €	4.400 kg	28346 □	912,15 €	5.600 kg	28388 □	1.080,45 €
4.000	2.900 kg		28305 □	835,30 €	4.150 kg	28347 □	972,33 €	5.600 kg	28389 □	1.149,99 €
4.500	2.550 kg		28306 □	886,67 €	3.700 kg	28348 □	1.032,48 €	5.250 kg	28390 □	1.219,52 €
5.000	2.300 kg		28307 □	938,02 €	3.350 kg	28349 □	1.092,66 €	4.750 kg	28391 □	1.289,06 €
2.000	2 x 1.250		2.650 kg	28308 □	683,66 €	3.750 kg	28350 □	796,43 €	4.800 kg	28392 □
2.500		2.650 kg	28309 □	735,04 €	3.750 kg	28351 □	856,62 €	4.800 kg	28393 □	1.017,81 €
3.000		2.600 kg	28310 □	786,38 €	3.750 kg	28352 □	916,76 €	4.750 kg	28394 □	1.087,33 €
3.500		2.600 kg	28311 □	837,76 €	3.700 kg	28353 □	976,94 €	4.750 kg	28395 □	1.156,84 €
4.000		2.300 kg	28312 □	889,06 €	3.350 kg	28354 □	1.037,17 €	4.700 kg	28396 □	1.226,38 €
4.500		2.050 kg	28313 □	940,43 €	3.000 kg	28355 □	1.097,36 €	4.250 kg	28397 □	1.295,95 €
5.000		1.850 kg	28314 □	991,82 €	2.700 kg	28356 □	1.157,54 €	3.850 kg	28398 □	1.365,48 €
2.000		2 x 1.500	2.200 kg	28315 □	737,51 €	3.250 kg	28357 □	861,27 €	4.150 kg	28399 □
2.500	2.200 kg		28316 □	788,85 €	3.250 kg	28358 □	921,46 €	4.150 kg	28400 □	1.094,22 €
3.000	2.200 kg		28317 □	840,18 €	3.250 kg	28359 □	981,64 €	4.100 kg	28401 □	1.163,76 €
3.500	2.150 kg		28318 □	891,52 €	3.100 kg	28360 □	1.041,83 €	4.100 kg	28402 □	1.233,30 €
4.000	1.900 kg		28319 □	942,91 €	2.800 kg	28361 □	1.101,97 €	3.900 kg	28403 □	1.302,84 €
4.500	1.700 kg		28320 □	994,28 €	2.500 kg	28362 □	1.162,15 €	3.550 kg	28404 □	1.372,37 €
5.000	1.550 kg		28321 □	1.045,58 €	2.250 kg	28363 □	1.222,34 €	3.200 kg	28405 □	1.441,90 €
2.000	2 x 1.750		1.900 kg	28322 □	842,65 €	2.850 kg	28364 □	926,16 €	3.650 kg	28406 □
2.500		1.900 kg	28323 □	893,99 €	2.850 kg	28365 □	986,34 €	3.650 kg	28407 □	1.170,65 €
3.000		1.900 kg	28324 □	945,33 €	2.850 kg	28366 □	1.046,48 €	3.650 kg	28408 □	1.240,14 €
3.500		1.800 kg	28325 □	996,67 €	2.650 kg	28367 □	1.106,67 €	3.650 kg	28409 □	1.309,71 €
4.000		1.600 kg	28326 □	1.048,04 €	2.350 kg	28368 □	1.166,85 €	3.350 kg	28410 □	1.379,25 €
4.500		1.450 kg	28327 □	791,27 €	2.100 kg	28369 □	1.227,04 €	3.000 kg	28411 □	1.448,79 €
5.000		1.300 kg	28328 □	1.099,43 €	1.900 kg	28370 □	1.287,18 €	2.750 kg	28412 □	1.518,33 €
2.000		2 x 2.000	1.650 kg	28329 □	845,07 €	2.550 kg	28371 □	990,95 €	3.300 kg	28413 □
2.500	1.650 kg		28330 □	896,42 €	2.550 kg	28372 □	1.051,14 €	3.250 kg	28414 □	1.247,07 €
3.000	1.650 kg		28331 □	947,79 €	2.550 kg	28373 □	1.111,32 €	3.250 kg	28415 □	1.316,60 €
3.500	1.550 kg		28332 □	999,13 €	2.300 kg	28374 □	1.171,51 €	3.250 kg	28416 □	1.386,14 €
4.000	1.400 kg		28333 □	1.050,52 €	2.050 kg	28375 □	1.231,65 €	2.900 kg	28417 □	1.455,68 €
4.500	1.250 kg		28334 □	1.101,82 €	1.850 kg	28376 □	1.291,83 €	2.600 kg	28418 □	1.525,25 €
5.000	1.150 kg		28335 □	1.153,19 €	1.700 kg	28377 □	1.352,02 €	2.400 kg	28419 □	1.594,75 €

## K 6000 Ständer IPE 240 - 330

doppelseitig

K 6000 Ständer doppelseitig													
IPE-Profil		240			270			300			330		
Planungsmaße		Höhe + 50 mm			Höhe - 20 mm			Höhe + 10 mm			Höhe + 40 mm		
Höhe mm	Fußlänge mm	Belastbarkeit kg / Seite	Art.-Nr.	Preis	Belastbarkeit kg / Seite	Art.-Nr.	Preis	Belastbarkeit kg / Seite	Art.-Nr.	Preis	Belastbarkeit kg / Seite	Art.-Nr.	Preis
2.000	2 x 750	8.600 kg	28420 □	913,87 €	10.950 kg	28462 □	1.095,05 €	13.650 kg	28504 □	1.266,84 €	16.800 kg	28546 □	1.455,99 €
2.500		8.600 kg	28421 □	995,81 €	10.900 kg	28463 □	1.190,41 €	13.600 kg	28505 □	1.377,49 €	16.750 kg	28547 □	1.585,04 €
3.000		8.550 kg	28422 □	1.077,71 €	10.850 kg	28464 □	1.285,77 €	13.550 kg	28506 □	1.488,15 €	16.700 kg	28548 □	1.714,10 €
3.500		8.500 kg	28423 □	1.159,57 €	10.800 kg	28465 □	1.381,13 €	13.550 kg	28507 □	1.598,82 €	16.650 kg	28549 □	1.843,11 €
4.000		8.500 kg	28424 □	1.241,48 €	10.750 kg	28466 □	1.476,53 €	13.500 kg	28508 □	1.709,48 €	16.600 kg	28550 □	1.972,17 €
4.500		8.450 kg	28425 □	1.323,37 €	10.700 kg	28467 □	1.571,89 €	13.400 kg	28509 □	1.820,14 €	16.500 kg	28551 □	2.101,22 €
5.000		8.400 kg	28426 □	1.405,28 €	10.700 kg	28468 □	1.667,30 €	13.350 kg	28510 □	1.930,81 €	16.450 kg	28552 □	2.230,24 €
2.000		2 x 1.000	7.100 kg	28427 □	1.004,69 €	9.000 kg	28469 □	1.201,52 €	11.400 kg	28511 □	1.390,84 €	14.150 kg	28553 □
2.500	7.100 kg		28428 □	1.086,59 €	8.950 kg	28470 □	1.296,89 €	11.400 kg	28512 □	1.501,50 €	14.100 kg	28554 □	1.729,40 €
3.000	7.050 kg		28429 □	1.168,49 €	8.900 kg	28471 □	1.392,25 €	11.350 kg	28513 □	1.612,17 €	14.050 kg	28555 □	1.858,45 €
3.500	7.000 kg		28430 □	1.250,35 €	8.900 kg	28472 □	1.487,64 €	11.300 kg	28514 □	1.722,83 €	14.000 kg	28556 □	1.987,51 €
4.000	7.000 kg		28431 □	1.332,26 €	8.850 kg	28473 □	1.583,02 €	11.250 kg	28515 □	1.833,49 €	13.950 kg	28557 □	2.116,52 €
4.500	7.000 kg		28432 □	1.414,12 €	8.800 kg	28474 □	1.678,41 €	11.200 kg	28516 □	1.944,16 €	13.900 kg	28558 □	2.245,58 €
5.000	6.550 kg		28433 □	1.496,06 €	8.750 kg	28475 □	1.773,74 €	11.200 kg	28517 □	2.054,82 €	13.900 kg	28559 □	2.374,67 €
2.000	2 x 1.250		6.000 kg	28434 □	1.095,48 €	7.250 kg	28476 □	1.308,00 €	9.800 kg	28518 □	1.514,84 €	12.200 kg	28560 □
2.500		6.000 kg	28435 □	1.177,38 €	7.200 kg	28477 □	1.403,36 €	9.800 kg	28519 □	1.625,50 €	12.200 kg	28561 □	1.873,84 €
3.000		5.950 kg	28436 □	1.259,24 €	7.200 kg	28478 □	1.498,76 €	9.750 kg	28520 □	1.736,17 €	12.150 kg	28562 □	2.002,84 €
3.500		5.950 kg	28437 □	1.341,15 €	7.150 kg	28479 □	1.594,13 €	9.700 kg	28521 □	1.846,83 €	12.100 kg	28563 □	2.131,91 €
4.000		5.900 kg	28438 □	1.423,04 €	7.150 kg	28480 □	1.689,49 €	9.700 kg	28522 □	1.957,49 €	12.100 kg	28564 □	2.260,96 €
4.500		5.900 kg	28439 □	1.504,95 €	7.100 kg	28481 □	1.784,85 €	9.650 kg	28523 □	2.068,16 €	12.050 kg	28565 □	2.389,97 €
5.000		5.350 kg	28440 □	1.586,85 €	7.100 kg	28482 □	1.880,25 €	9.650 kg	28524 □	2.178,79 €	12.000 kg	28566 □	2.519,03 €
2.000		2 x 1.500	5.000 kg	28441 □	1.186,26 €	6.050 kg	28483 □	1.414,47 €	8.600 kg	28525 □	1.638,85 €	10.500 kg	28567 □
2.500	5.000 kg		28442 □	1.268,16 €	6.050 kg	28484 □	1.509,88 €	8.550 kg	28526 □	1.749,52 €	10.450 kg	28568 □	2.018,19 €
3.000	5.000 kg		28443 □	1.350,02 €	6.000 kg	28485 □	1.605,24 €	8.550 kg	28527 □	1.860,18 €	10.450 kg	28569 □	2.147,20 €
3.500	5.000 kg		28444 □	1.431,93 €	6.000 kg	28486 □	1.700,60 €	8.500 kg	28528 □	1.970,80 €	10.400 kg	28570 □	2.276,25 €
4.000	4.950 kg		28445 □	1.513,82 €	6.000 kg	28487 □	1.795,97 €	8.500 kg	28529 □	2.081,46 €	10.350 kg	28571 □	2.405,31 €
4.500	4.900 kg		28446 □	1.595,73 €	5.950 kg	28488 □	1.891,36 €	8.500 kg	28530 □	2.192,12 €	10.300 kg	28572 □	2.534,33 €
5.000	4.450 kg		28447 □	1.677,63 €	5.950 kg	28489 □	1.986,73 €	8.450 kg	28531 □	2.302,79 €	10.300 kg	28573 □	2.663,38 €
2.000	2 x 1.750		4.300 kg	28448 □	1.277,05 €	5.200 kg	28490 □	1.520,99 €	7.650 kg	28532 □	1.762,78 €	9.000 kg	28574 □
2.500		4.300 kg	28449 □	1.358,91 €	5.200 kg	28491 □	1.616,35 €	7.600 kg	28533 □	1.873,45 €	9.000 kg	28575 □	2.162,55 €
3.000		4.300 kg	28450 □	1.440,80 €	5.150 kg	28492 □	1.711,72 €	7.600 kg	28534 □	1.984,11 €	8.950 kg	28576 □	2.291,60 €
3.500		4.300 kg	28451 □	1.522,71 €	5.150 kg	28493 □	1.807,08 €	7.600 kg	28535 □	2.094,77 €	8.950 kg	28577 □	2.420,66 €
4.000		4.250 kg	28452 □	1.604,61 €	5.150 kg	28494 □	1.902,48 €	7.600 kg	28536 □	2.205,44 €	8.900 kg	28578 □	2.549,71 €
4.500		4.200 kg	28453 □	1.686,51 €	5.100 kg	28495 □	1.997,84 €	7.550 kg	28537 □	2.316,10 €	8.900 kg	28579 □	2.678,65 €
5.000		3.800 kg	28454 □	1.768,38 €	5.100 kg	28496 □	2.093,20 €	7.550 kg	28538 □	2.426,75 €	8.850 kg	28580 □	2.807,77 €
2.000		2 x 2.000	3.800 kg	28455 □	1.367,83 €	4.550 kg	28497 □	1.627,42 €	6.900 kg	28539 □	1.886,78 €	7.900 kg	28581 □
2.500	3.750 kg		28456 □	1.449,69 €	4.550 kg	28498 □	1.722,83 €	6.850 kg	28540 □	1.997,45 €	7.900 kg	28582 □	2.306,94 €
3.000	3.750 kg		28457 □	1.531,60 €	4.550 kg	28499 □	1.818,19 €	6.850 kg	28541 □	2.108,11 €	7.850 kg	28583 □	2.435,99 €
3.500	3.750 kg		28458 □	1.613,49 €	4.500 kg	28500 □	1.913,59 €	6.850 kg	28542 □	2.218,77 €	7.850 kg	28584 □	2.565,01 €
4.000	3.750 kg		28459 □	1.695,40 €	4.500 kg	28501 □	2.008,95 €	6.800 kg	28543 □	2.329,44 €	7.800 kg	28585 □	2.694,07 €
4.500	3.650 kg		28460 □	1.777,30 €	4.500 kg	28502 □	2.104,31 €	6.800 kg	28544 □	2.440,10 €	7.800 kg	28586 □	2.823,12 €
5.000	3.300 kg		28461 □	1.859,16 €	4.500 kg	28503 □	2.199,67 €	6.800 kg	28545 □	2.550,76 €	7.800 kg	28587 □	2.952,13 €

 Fachbodenregale  
Stecksystem

 Fachbodenregale  
Schraubsystem

 Fachbodenregale  
Büro

 Fachbodenregale  
Weitspannregale

Palettenregale

Kragarmregale

Regalanlagen &amp; Bühnen



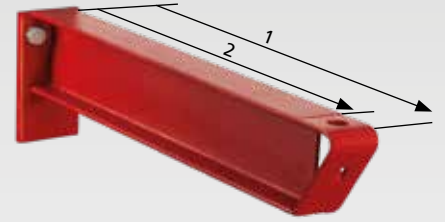

## K 6000 Kragarme für Ständerprofile IPE 180 - 220

inkl. Vorrichtung für Steckstift

(1 = Kragarmlänge / 2 = Die Nuttiefe des Kragarms ist bei eingestecktem Steckstift um ca. 50 mm reduziert)

### K 6000 Kragarme inkl. Vorrichtung für Steckstift

Profil	IPE 80			IPE 100			IPE 120			IPE 140			IPE 160							
	Kragarmlänge mm	Belastbarkeit kg	Art.-Nr.	Preis	Belastbarkeit kg	Art.-Nr.	Preis	Belastbarkeit kg	Art.-Nr.	Preis	Belastbarkeit kg	Art.-Nr.	Preis	Belastbarkeit kg	Art.-Nr.	Preis				
750	775 kg	28600	□	47,35 €	1.275 kg	28606	□	55,95 €	1.625 kg	28612	□	65,50 €	1.950 kg	28618	□	79,75 €	2.300 kg	28624	□	91,56 €
1.000	575 kg	28601	□	55,73 €	950 kg	28607	□	66,96 €	1.200 kg	28613	□	79,48 €	1.475 kg	28619	□	96,81 €	1.725 kg	28625	□	112,46 €
1.250	475 kg	28602	□	64,06 €	750 kg	28608	□	77,95 €	975 kg	28614	□	93,44 €	1.175 kg	28620	□	113,87 €	1.375 kg	28626	□	133,36 €
1.500	350 kg	28603	□	72,43 €	600 kg	28609	□	88,95 €	800 kg	28615	□	107,46 €	950 kg	28621	□	130,94 €	1.150 kg	28627	□	154,25 €
1.750	300 kg	28604	□	83,31 €	550 kg	28610	□	102,49 €	650 kg	28616	□	127,95 €	800 kg	28622	□	152,06 €	950 kg	28628	□	175,15 €
2.000	250 kg	28605	□	91,65 €	450 kg	28611	□	113,48 €	600 kg	28617	□	141,93 €	700 kg	28623	□	169,13 €	850 kg	28629	□	196,05 €

### Steckstift für Kragarme

Steckstift	feuerverzinkt	Nutzhöhe 100 mm / Ø 16 mm		Nutzhöhe 150 mm / Ø 16 mm		Nutzhöhe 200 mm / Ø 16 mm				
		Art.-Nr.	Preis	Art.-Nr.	Preis	Art.-Nr.	Preis			
		27610-100	□	2,82 €	27610-150	□	3,53 €	27610-200	□	4,23 €

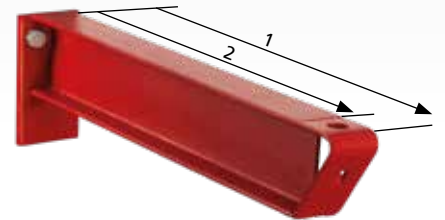

## K 6000 Kragarme für Ständerprofile IPE 240 - 330

inkl. Vorrichtung für Steckstift

(1 = Kragarmlänge / 2 = Die Nuttiefe des Kragarms ist bei eingestecktem Steckstift um ca. 50 mm reduziert)

### K 6000 Kragarme inkl. Vorrichtung für Steckstift

Profil	IPE 80			IPE 100			IPE 120			IPE 140			IPE 160							
	Kragarmlänge mm	Belastbarkeit kg	Art.-Nr.	Preis	Belastbarkeit kg	Art.-Nr.	Preis	Belastbarkeit kg	Art.-Nr.	Preis	Belastbarkeit kg	Art.-Nr.	Preis	Belastbarkeit kg	Art.-Nr.	Preis				
750	775 kg	28630	□	53,65 €	1.300 kg	28636	□	62,26 €	2.100 kg	28642	□	71,73 €	3.050 kg	28648	□	87,89 €	3.900 kg	28654	□	99,59 €
1.000	575 kg	28631	□	62,02 €	1.000 kg	28637	□	73,22 €	1.575 kg	28643	□	85,69 €	2.300 kg	28649	□	104,95 €	2.900 kg	28655	□	120,52 €
1.250	475 kg	28632	□	70,39 €	800 kg	28638	□	84,21 €	1.250 kg	28644	□	99,67 €	1.850 kg	28650	□	122,01 €	2.300 kg	28656	□	141,38 €
1.500	350 kg	28633	□	78,73 €	650 kg	28639	□	95,21 €	1.050 kg	28645	□	113,63 €	1.500 kg	28651	□	139,08 €	1.950 kg	28657	□	162,32 €
1.750	300 kg	28634	□	91,65 €	550 kg	28640	□	110,75 €	900 kg	28646	□	140,56 €	1.300 kg	28652	□	164,63 €	1.650 kg	28658	□	183,21 €
2.000	250 kg	28635	□	100,02 €	500 kg	28641	□	121,78 €	700 kg	28647	□	154,53 €	1.150 kg	28653	□	181,68 €	1.450 kg	28659	□	204,14 €

### Steckstift für Kragarme

Steckstift	feuerverzinkt	Nutzhöhe 100 mm / Ø 16 mm		Nutzhöhe 150 mm / Ø 16 mm		Nutzhöhe 200 mm / Ø 16 mm				
		Art.-Nr.	Preis	Art.-Nr.	Preis	Art.-Nr.	Preis			
		27610-100	□	2,82 €	27610-150	□	3,53 €	27610-200	□	4,23 €



Fachbodenregale Stecksystem  
 Fachbodenregale Schraubsystem  
 Fachbodenregale Büro  
 Weitspannregale  
 Palettenregale  
 Kragarmregale  
 Regalanlagen & Bühnen



**Horizontalverbinder  
für K 6000**

- inkl. Schrauben/Muttern
- zum Verbinden der Kragarmständer
- sendzimirverzinkt

2 Stück bis Regalhöhe 5.000 mm

für Achsmaß mm		
1.000	28661 □	43,94 €
1.250	28662 □	48,96 €
1.500	28663 □	53,96 €
1.750	28664 □	58,93 €
2.000	28665 □	63,94 €

**Kreuzstreben  
für K 6000**

- inkl. Spannschlösser, Schrauben/Muttern
- sendzimirverzinkt

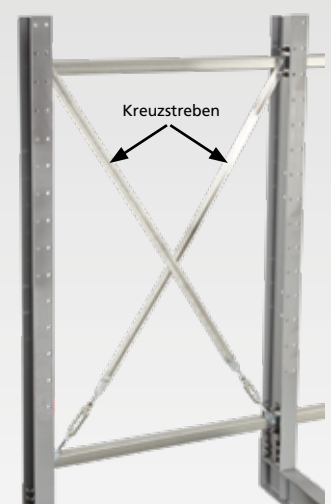

Innerhalb der ersten 5 Felder müssen 2 Felder mit Kreuzstreben ausgestattet werden. Danach das 6. Feld, anschließend jedes weitere 5. Feld.

für Achsmaß mm	Ständerhöhe 2.000 / 2.500 mm		Ständerhöhe 3.000 / 3.500 mm		Ständerhöhe 4.000 / 5.000 mm	
1.000	28670 □	42,26 €	28675 □	54,94 €	28680 □	61,67 €
1.250	28671 □	44,81 €	28676 □	56,58 €	28681 □	62,53 €
1.500	28672 □	46,49 €	28677 □	58,31 €	28682 □	78,30 €
1.750	28673 □	49,03 €	28678 □	59,99 €	28683 □	80,02 €
2.000	28674 □	51,57 €	28679 □	61,67 €	28684 □	81,70 €

**Kragarmteiler  
für K 3000 + K 6000**

- stufenlos in der Tiefe verstellbar
- Höhe 100-200 mm
- für Kragarm und Ständerfuß
- galvanisch verzinkt

für IPE 80-140		
Kragarmteiler Höhe mm	Rohr 25x2 mm	
100	28685-100 □	16,36 €
150	28685-150 □	16,75 €
200	28685-200 □	17,14 €

für IPE 160-330		
Kragarmteiler Höhe mm	Rohr 50x2 mm	
100	28686-100 □	21,72 €
150	28686-150 □	22,50 €
200	28686-200 □	23,33 €

Bitte bei Bestellung den entsprechenden IPE angeben.

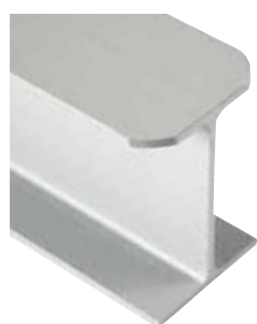
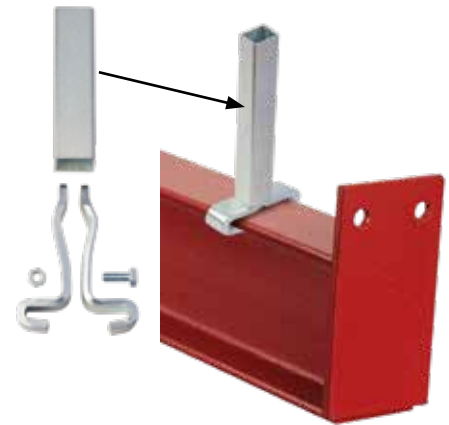

**Fußbrandung  
für Kragarmständer**

- muß bei Bestellung angegeben werden (auftragsbezogene Fertigung)

einseitig	
28689 □	14,25 €

doppelseitig	
28690 □	27,40 €

**Armbrücke  
auf Anfrage**

- schraubbar
- zum Einlagern von Paletten
- RAL 3000 feuerrot

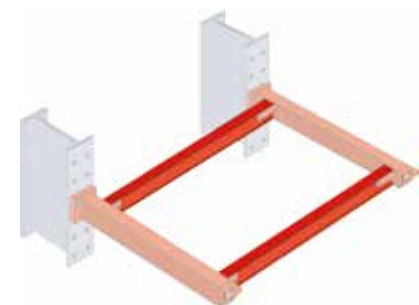



# » Regalanlagen & Bühnen

– schaffen Räume in Räumen







## **System-Übersicht** **244 - 255**

Regalanlagen und Bühnen	244 - 245
Beratung, Planung und Montage	246 - 247
Systemaufbau und Mehrgeschossigkeit	248 - 249
Zusatzausstattungen	250 - 255

## **Mehrgeschossige Regalanlagen** **256 - 263**

Aufbau der Systeme	258 - 259
Projektstories	260 - 263

## **Systembühnen und Stahlbaubühnen** **264 - 271**

Aufbau der Systeme	266 - 267
Projektstories	268 - 271

## **Service**

Regalinspektion	272 - 273
-----------------	-----------

Fachbodenregale  
Stecksystem

Fachbodenregale  
Schraubsystem

Fachbodenregale  
Büro

Weitspannregale

Palettenregale

Kragarmregale

Regalanlagen & Bühnen



# » Regalanlagen & Bühnen

## belastbar, vielseitig, flexibel

Mit Regalanlagen und Bühnen von SCHULTE Lagertechnik wird jeder Zentimeter des Lagerraumes genutzt. Sie ermöglichen die optimale Nutzung der Gesamthöhe Ihres Lagerraums durch Vervielfachung der Lagerfläche und bieten somit effiziente Lösungen bei optimaler und wirtschaftlicher Raumnutzung auf verschiedenen Ebenen.

Ob Regalanlage, Systembühne oder Stahlbaubühne – wir beraten Sie gern und finden die für Sie passende Lösung zur optimalen Raumausnutzung.



## » Mehrgeschossige Regalanlagen

### aus Stecksystem und Stahlbauelementen

- Vervielfachung der Lagerkapazität
- effiziente Lösung bei optimaler und wirtschaftlicher Raumnutzung auf verschiedenen Ebenen
- alle Vorteile des SCHULTE Lagertechnik Stecksystems
- spätere Aufstockung kann bei der Planung berücksichtigt werden
- bis zu 4-geschossige Bauweise möglich



Seite 256- 263

Fachbodenregale  
Stecksystem

Fachbodenregale  
Schraubsystem

Fachbodenregale  
Büro

## » Systembühnen und Stahlbaubühnen

### aus modularen Systembausteinen

- Vervielfachung der Lagerebene bei gleicher Grundfläche
- ideale Kombination als Kommissionier- und Lagerfläche
- eine Optimierung der Stützenraster sorgt für bedarfsgerechte Spannweiten
- vollständig demontierbar und wiederverwendbar, dabei auf neue Begebenheiten anpassbar
- bis zu 4-geschossige Bauweise möglich



Seite 264 - 271

Weitspannregale

Palettenregale

Kragarmregale



## » Beratung, Planung & Montage für begeisternde Lösungen

Das Ergebnis einer effizienten und innovativen Regalanlage erhalten Sie durch eine optimale Planung und individuelle Beratung. Ihre Wünsche werden durch unsere praxiserfahrenen Gebietsverkaufsleiter und kompetenten Techniker analysiert. Eine optimale Lösung für Ihr Lagergut und Ihre vorhandenen Räumlichkeiten konzipieren wir mit unserem vielseitigen Regalsystemen. Dabei profitieren Sie von unserer jahrzehntelangen Erfahrung und modernster Technik zur Planung und Visualisierung der Regalanlagen.



### Beratung

**Holen Sie mehr raus aus Ihrem Lager!**

Knappe Flächen, schnell wechselnde Lagergüter, Zeit- und Kostendruck – die Anforderungen an moderne Lager sind hoch. Als führender Hersteller von Industrieregalen und Experte für Lagerlogistik kennen wir diese Herausforderungen aus erster Hand. SCHULTE Lagertechnik übernimmt daher für Sie die komplette Planung Ihrer Lagerstätten, ausgerichtet auf kurze Kommissionierungswege und optimale Lagerkapazitäten. So maximieren Sie Ihren Lagernutzungsgrad.

### Nutzen

- unsere Gebietsverkaufsleiter und Techniker beraten Sie direkt bei Ihnen vor Ort
- Detailanalyse von Räumlichkeiten, logistischen Abläufen und Prozessen
- Identifizierung von Engpässen und Verbesserungspotenzialen

## Planung

**Wir planen bis ins kleinste Detail!**

Sie erhalten von uns eine kompetente Begleitung von der Idee bis zur Erstellung einer CAD-Visualisierung Ihres Projektes. Profitieren Sie von unseren individuellen Lager- und Logistikkonzepten für Ihre branchenspezifische Anforderung.

### Nutzen

- Sie erfahren, welche Verbesserungspotenziale Ihr Lager hat
- Sie werden in allen Planungsphasen von erfahrenen Lagerexperten beraten
- Sie erhalten ein logistisch optimiertes Lagerkonzept für Ihre spezifischen Anforderungen, mit dem Sie Zeit und Kosten sparen

## Montage

**Sicherheit und Effizienz durch fachgerechte Montage!**

Unsere Monteure sorgen dafür, dass auf den letzten Schritten zu Ihrem sorgfältig geplanten Lager alles schnell und reibungslos läuft. Das gibt Ihnen die Gewissheit, Ihr Lagerprojekt erfolgreich zum Abschluss zu führen. Mit Montage-Leistungen von SCHULTE Lagertechnik steigern Sie die Lagersicherheit und erfüllen versicherungstechnische Bedingungen.



Fachbodenregale  
Stecksystem

Fachbodenregale  
Schraubsystem

Fachbodenregale  
Büro

### Nutzen

- Sie können Ihr Lager schnell und sicher nutzen
- Sie stellen sicher, dass Ihre Regalanlage korrekt montiert wird
- Sie vermeiden Schäden durch Montagefehler und erfüllen Versicherungsansprüche

Weitspannregale

Palettenregale

Kragarmregale



Regalanlagen & Bühnen

## » Systemaufbau und Mehrgeschossigkeit

### Mehrgeschossige Fachbodenregalanlagen

- Höhen bis 13 Meter
- Ebenen im Raster von 25 mm verstellbar
- Fachlasten 85 kg, 150 kg, 250 kg und 330 kg (mit Unterzügen bis 410 kg möglich)
- Bodentiefen 300, 400, 500, 600 und 800 mm
- variable Fachbodenbreiten: 750, 1.000, 1.300 und 1.500 mm

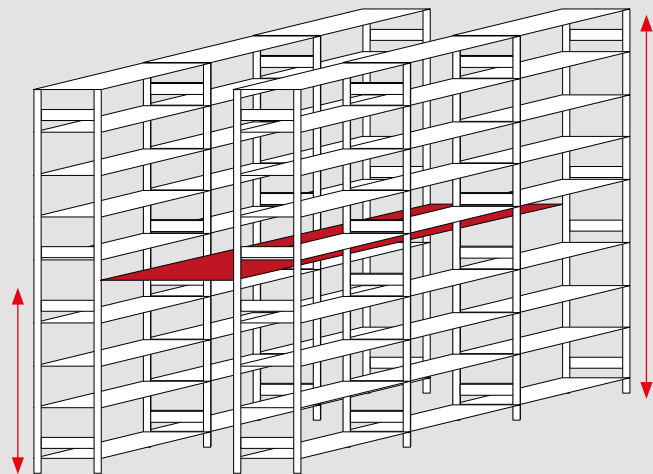

2-geschossige Fachbodenregalanlage

### Systembühnen und Stahlbaubühnen

- Stützhöhen bis 12 Meter
- Belastungen bis 2.000 kg/m<sup>2</sup>
- Stützenabstände bis 9 Meter realisierbar
- kaltgewalzte Profile

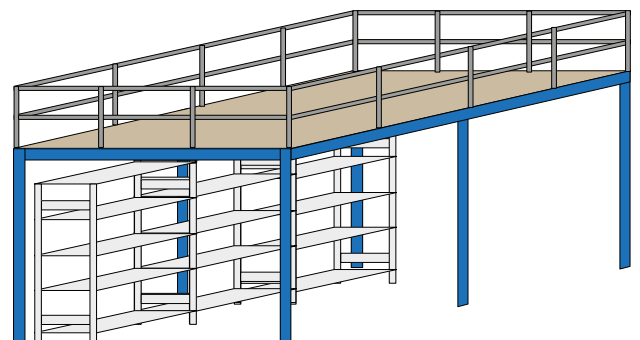

2-geschossige Bühnenanlage



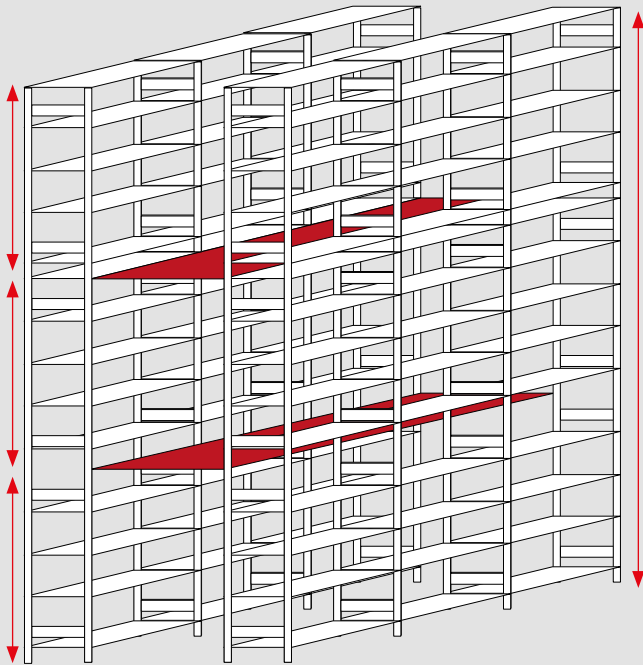

**3-geschossige Fachbodenregalanlage**

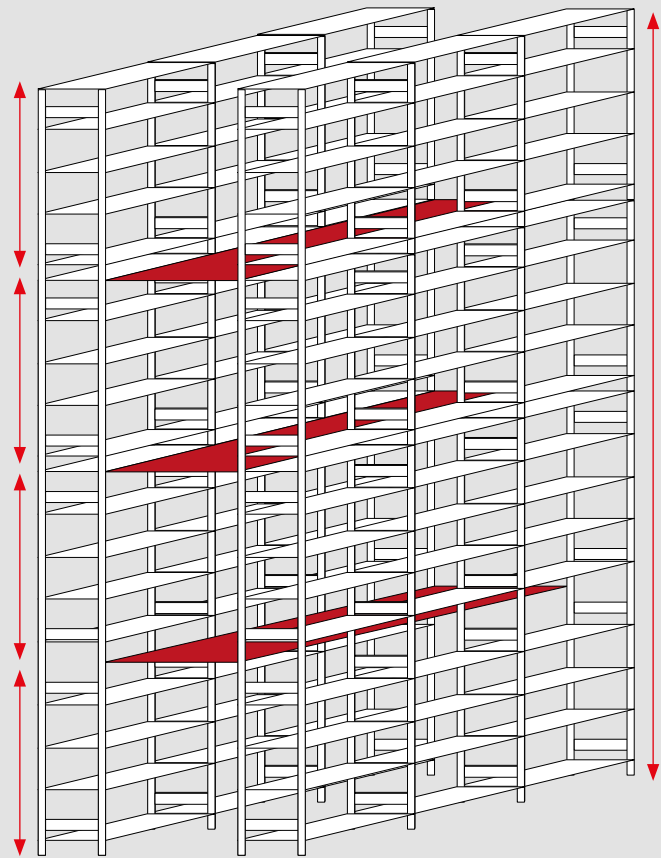

**4-geschossige Fachbodenregalanlage**



**3-geschossige Bühnenanlage**



**4-geschossige Bühnenanlage**

Fachbodenregale  
Stecksystem

Fachbodenregale  
Schraubsystem

Fachbodenregale  
Büro

Weitspannregale

Palettenregale

Kragarmregale

Regalanlagen & Bühnen

# Übergabestationen

## Waren sicher nach oben bringen

- Zur Übergabe und anschließender Einlagerung von Paletten in die oberen Geschosse
- **Schwenkschleusen** bieten einen optimalen Personenschutz bei der Übergabe von Lagergut. Dabei ist das Geländer entweder vorne oder hinten geschlossen.
- **Schiebetore** ermöglichen ein schnelles sowie sicheres Öffnen und Schließen des Ladebereichs.
- **Palettenübergaben** mit rot-weißer Kette und einer eingezogenen Übergabe gehören zu den von der Berufsgenossenschaft empfohlenen Lösungen

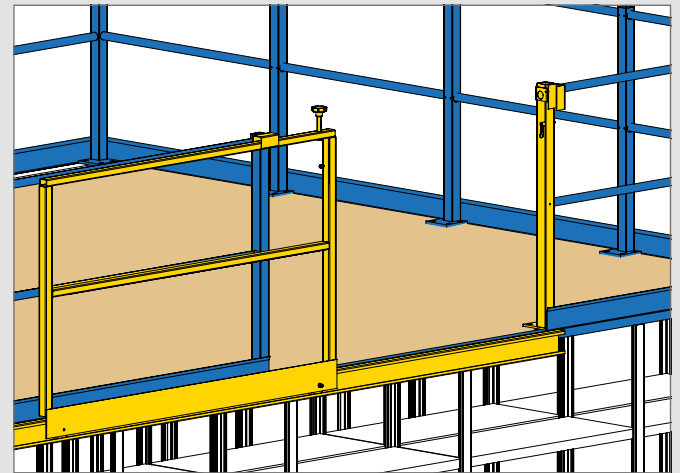

Schiebetore

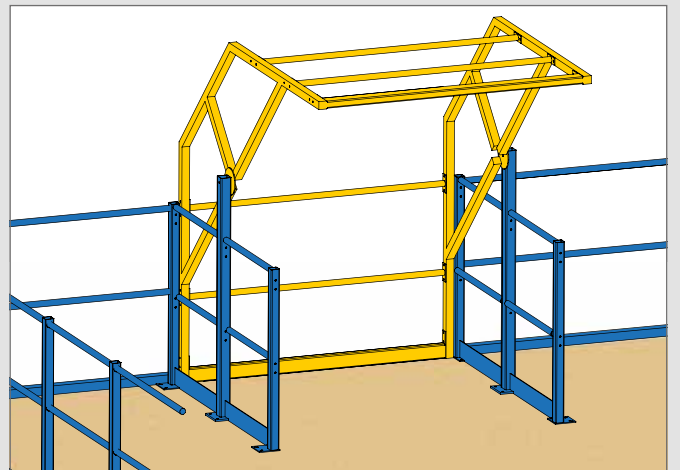

Schwenkschleusen

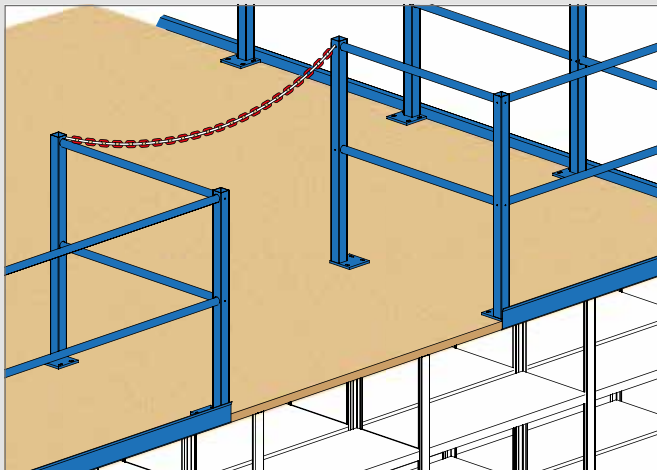

Palettenübergaben mit Kette

Fachbodenregale  
Stecksystem

Fachbodenregale  
Schraubsystem

Fachbodenregale  
Büro

Weitspannregale

Palettenregale

Kragarmregale

Regalanlagen & Bühnen

# Treppen

schnell in jedes Geschoss

- sicheres und bequemes Begehen der oberen Geschosse
- **stabiles Sicherheitsgeländer**, pulverbeschichtet mit Hand- und Knielauf sowie Abrollkante
- **Wangentreppen**
  - mit Austritts-, Zwischen- oder Eckpodest möglich
  - mit Podesten für Richtungswechsel
- **Stufen und Abdeckung aus Gitterrosten**
  - in unterschiedlichen Maßen, Belastungen und Ausführungen
  - verzinkt



Fachbodenregale  
Stecksystem

Fachbodenregale  
Schraubsystem

Fachbodenregale  
Büro

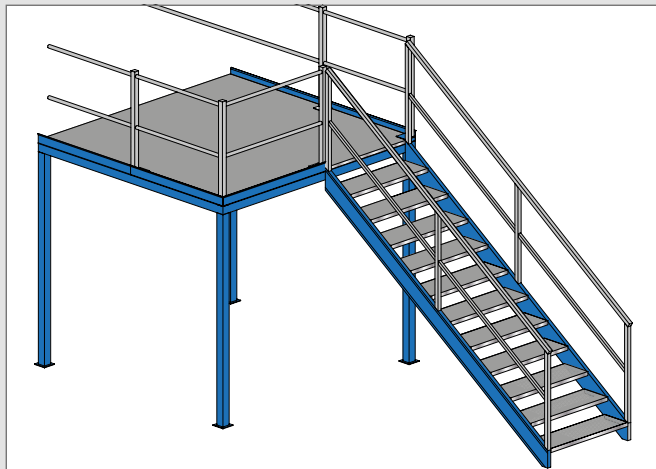

Einläufige gerade Treppen

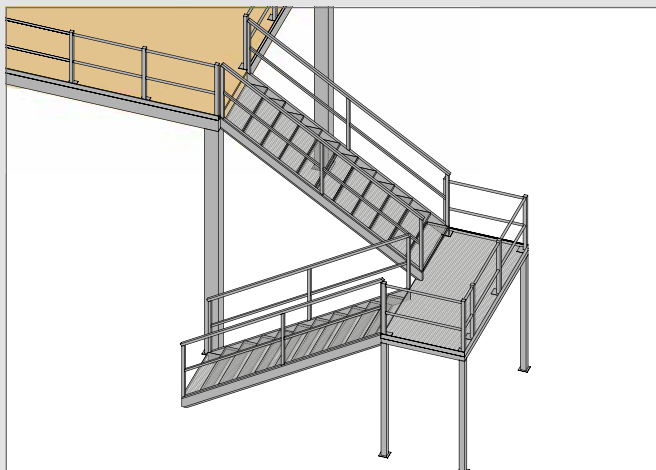

Zweiläufige gegenläufige Treppen  
mit Wendepodest

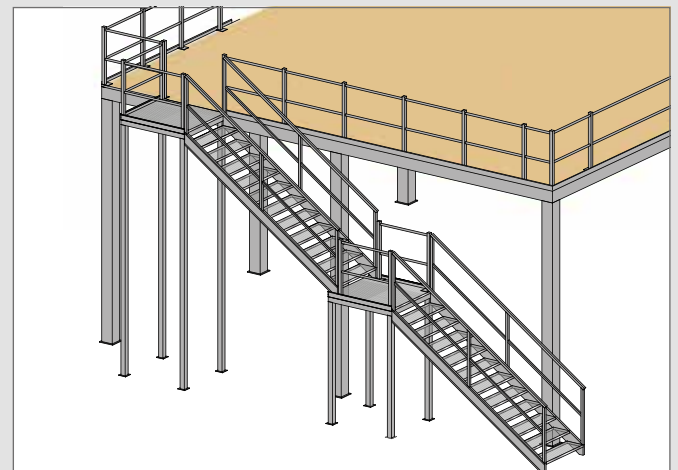

Zweiläufige gerade Treppen  
mit Zwischenpodest

Weitspannregale

Palettenregale

Kragarmregale

Regalanlagen & Bühnen



Fachbodenregale  
Stecksystem

Fachbodenregale  
Schraubsystem

Fachbodenregale  
Büro



Weitspannregale

Palettenregale

Kragarmregale

Regalanlagen & Bühnen

## Geländer & Handläufe

hohe Sicherheit und tolle Optik

- stabile Ausführung mit Handlauf, Knielauf und Fußleiste
- funktionale Sicherheit in edler Optik mit Glas und Edelstahl
- Sicherheitsglaskonstruktion ohne Stützen für durchgängige Transparenz
- abgerundete Handläufe



Handläufe



Edelstahl-Geländer mit Glas



Systemgeländer

# Bühnenabdeckungen

## Spanplatten und Gitterroste

### Spanplatten

- in unterschiedlichen Ausführungen, z. B. 30 und 38 mm stark
- diverse Dekore der Oberseite mit oder ohne rutschhemmender Oberfläche
- normal- und hochverdichtet
- Brandschutzklasse B1 und B2 möglich
- Nut- und Federverbindung aus Holz und / oder Stahl

### Gitterroste

- in unterschiedlichen Maßen, Belastungen, Maschenweiten und Ausführungen
- aus brandschutztechnischen Gründen oder für eine Belüftung/Entrauchung notwendig
- für besonders hohe Traglasten auf den Kommissionierwegen
- hohe Lichtdurchlässigkeit



Fachbodenregale  
Stecksystem

Fachbodenregale  
Schraubsystem

Fachbodenregale  
Büro



roh



Unterseite  
weiß



Gitterroste  
in unterschiedlichen  
Ausführungen

Weitspannregale

Palettenregale



Dekor grau  
Antislip



Dekor „Stone“  
Antislip



Dekor uni grau  
Antislip

Kragarmregale



Fachbodenregale  
Stecksystem

Fachbodenregale  
Schraubsystem

Fachbodenregale  
Büro



Weitspannregale

Palettenregale

Kragarmregale



Regalanlagen & Bühnen

## Beleuchtung

durch moderne LED-Technik

- ideale Beleuchtung der Laufwege
- flexibel einzusetzendes Beleuchtungssystem
- energiesparende Lösungen durch den Einsatz von Bewegungsmeldern möglich
- verschiedene Lichtleistungen und Lichtfarben möglich
- LED-Röhren mit Längen von 600 mm bis 2.400 mm
- Reihenschaltung mit bis zu 20 Röhren möglich
- schnelle und einfache Aufhängung mittels Magnethalter

## Lastenaufzüge

für professionellen Einsatz

- Lastenheber und Lastenaufzüge vereinfachen den unbemannten Vertikaltransport von Ware in die oberen Geschosse
- Hubhöhe bis zu 12 Meter
- Lastenheber befördern bis zu 500 kg
- Lastenaufzüge mit einer Nutzlast bis 3.000 kg
- äußerst wartungsarme Lastenaufzüge, dadurch vermeiden Sie unnötig lange Stillzeiten und Wartungskosten



## Zaunanlagen

zur Trennung von Lagerbereichen

- stabile und flexible Maschinenschutzgitter, Lager- und Industriewände
- schnelle und einfache Trennung von Lagerbereichen
- zur Schaffung von Nachtanlieferungen (siehe Foto)
- in verschiedenen Maschenweiten lieferbar
- Standardoberfläche: verzinkt, RAL-Farben auf Anfrage lieferbar



Fachbodenregale  
Stecksystem

Fachbodenregale  
Schraubsystem

Fachbodenregale  
Büro

## Abschließbare Bereiche

für den Schutz Ihrer Ware

- verschließbare Türen bieten Schutz vor unberechtigtem Zutritt in sensible Lagerbereiche
- robuste Stützen und stabile Türen
- Türanschlag unter Berücksichtigung der Fluchtwege montierbar
- Schwenktüren in einfacher und doppelter Ausführung
- einseitige- oder doppelseitige Schiebetüren
- Fluchttüren mit Durchgreifschutz möglich



Weitspannregale

Palettenregale

Kragarmregale



# » Mehrgeschossige Regalanlagen

modular & kompatibel







Mit mehrgeschossigen Regalanlagen von SCHULTE Lagertechnik erreichen Sie eine Vervielfachung der Lagerkapazität. Die effizienten Lösungen führen zu einer optimalen und wirtschaftlichen Raumnutzung auf verschiedenen Ebenen. Nutzen Sie dabei alle Vorteile des SCHULTE Lagertechnik Stecksystems, inklusive der optimalen Fachhöhen durch die Kombination aus der 25 mm-Kante der **MULTIplus**-Fachböden und der 25 mm-Rasterlochung sowie des vielfältigen Zubehörs.

Auf Wunsch kann eine spätere Aufstockung Ihres Lagers bei der Planung berücksichtigt werden. Die Bauweise erlaubt eine mehrgeschossige Bauweise.

#### Auf einen Blick:

- gleichzeitige Kommissionierung auf mehreren Ebenen ermöglicht eine schnellere Auftragsbearbeitung
- Höhen bis 13 Meter
- alle Vorteile des SCHULTE Lagertechnik-Stecksystems nutzbar
- Ebenen im Raster von 25 mm verstellbar
- Fachlasten 85 kg, 150 kg, 250 kg und 330 kg (mit Unterzügen bis 410 kg möglich)
- Bodentiefen 300, 400, 500, 600 und 800 mm
- variable Fachbodenbreiten: 750, 1.000, 1.300 und 1.500 mm
- mehrgeschossige Bauweise (2-, 3- oder 4-geschossig)
- verzinkt oder kunststoffpulverbeschichtet





# Mehrgeschossige Regalanlagen

Fachbodenregale



## » Räume clever nutzen

Kombinationen aus Regalanlagen und Stahlbau

## MULTIplus Fachböden

- Fachlasten 85, 150, 250 und 330 kg (steigerbar bis 410 kg)
- Ebenen im Raster von 25 mm verstellbar
- **MULTIplus** Fachböden mit 25 oder 40 mm Kantenhöhe
- variable Fachbodenbreiten: 750, 1.000, 1.300 mm
- einzigartige Flexibilität der Höhenverstellbarkeit und dadurch höchstmögliche Ausnutzung des Regalvolumens



Fachbodenregale  
Stecksystem

Fachbodenregale  
Schraubsystem

## MULTIplus T-Profil-Rahmen

- T-Profil-Rahmen einteilig bis 7.500 mm Höhe
- Ebenen im Raster von 25 mm verstellbar
- kombinierbar mit Vollblech-, Lochblech-, Drahtgitter-Seitenwänden
- Regaltiefen von 300, 400, 500, 600 und 800 mm, als Doppelregal auch Tiefen bis 1.600 mm möglich



Fachbodenregale  
Büro

## Oberflächen in vielfältiger Auswahl

Eine große Farbauswahl ermöglicht auch die Umsetzung der firmeneigenen Hausfarben im Lager- oder Verkaufsraum. Weitere Farben auf Anfrage.

### Ausführungen T-Profil-Rahmen:



### Ausführung Fachböden:



Weitspannregale

Palettenregale

## SPRINKLERplus Brandschutzboden

für Regalanlagen mit besonderen Anforderungen

- Fachlast bis 100 kg
- mit 40 mm Kantenhöhe
- der Fachboden entspricht der VdS-Richtlinie CEA4001: mindestens 50 % der gesamten Fläche als offene Fläche
- verzinkt oder pulverbeschichtet
- wasserdurchlässig - für den Einsatz mit Sprinkleranlagen
- luftdurchlässig für eine bessere Luftzirkulation und lichtdurchlässig für eine höhere Lichtausbeute



Kragarmregale

Regalanlagen & Bühnen

Ab 500 Stück pro Sorte lieferbar.





## » Kompaktes Auftreten im Corporate Design

Die Sache ist eigentlich klar: je größer ein Lager, desto mehr Platz zum Wachsen. Doch was, wenn der Raum ausgereizt ist? Dann heißt es: Prozesse optimieren und die Effizienz der Abläufe steigern. So geschehen für den Kunden „Turbo-Mot“ in seiner Spezialwerkstatt für Turbolader.

Aufbereitete Turbolader sind gefragt. Ein Grund zur Freude für das ostwestfälische Unternehmen Turbo-Mot. Aber auch für Wachstumsschmerzen, denn das Lagersystem genügte einem Jahresvolumen von 7.500 Turboladern einfach nicht. Es stockte im Lager und bei den Arbeitsabläufen.

Gemeinsam mit dem Kunden entwickelte SCHULTE Lagertechnik eine Lösung, die sowohl eine optimale Nutzung der vorhandenen Lagerflächen als auch eine attraktive Optik der Regalanlage implizierte. Mit der Errichtung eines neuen, zweigeschossigen Lagerblocks, auf einer Grundfläche von 110 m<sup>2</sup> wurde wieder Platz

für Wachstum geschaffen. Die Lagerfläche wurde mit diesem Konzept auf 700 m<sup>2</sup> vergrößert. Vom Wareneingang bis zur Abholung wurde alles in zwei separate Regalsysteme, teils staubdicht, integriert. Die Laufwege wurden reduziert, die Arbeitsplätze rückten direkt an das Lager und die Mitarbeiter haben alles schneller griffbereit als zuvor.

Die neue Ordnung hat auch eine Signalwirkung auf Kunden. Sie sehen, dass Ordnung und Sauberkeit herrschen. Als besonderer Clou wurde zudem die komplette Anlage mit Vollblech-Rückwänden und Seitenwänden in den Hausfarben der Firma ausgestattet. Dadurch ist eine „rote Box“ entstanden, die den Mitarbeitern ein modernes Arbeitsumfeld bietet. Für die Firma Turbo-Mot GmbH ein wichtiges Argument bei der Gewinnung neuer Mitarbeiter und Auszubildender ... denn das macht Eindruck.





### Auf einen Blick



### Anforderungen

- » Erhöhung der Lagerkapazität in den vorhandenen Lagerflächen

### Auftragsumfang

- » Beratung, Planung, Lieferung und Montage

### Objektdaten

- » Ordnungssystem durch Trennbleche, Scannerschienen, etc. und Seitenteile sowie Rahmen in Hausfarbe
- » ca. 1.100 MULTiplus150 und MULTiplus250 Fachböden

### Besonderheiten

- » 2-geschossige Anlage in der Hausfarbe Rot mit umlaufender weißer Abschlusskante

### Nutzen

- » Größere Lagerkapazität und schnellere Auftragsabwicklung durch Zentralisierung der Anlage

Mehr Referenzstories in unserem Magazin PROJEKTLAGER und als Download im Katalogportal!







## » Viel Platz auf drei Etagen!

Die LHD Group Deutschland GmbH stattet Menschen verschiedenster Berufe mit passender Bekleidung und teils auch Ausrüstung aus. Eines der Kernsegmente ist der Bereich Fire. Unter dem Markennamen LION entwickelt und fertigt der Wesslinger Spezialist persönliche Schutzausrüstung sowie Tagesdienstbekleidung für Feuerwehren weltweit. Dass hier umfassendes Sicherheits-Know-how gefragt ist, liegt auf der Hand.

2018 entschied sich LHD, die internationale Firmenzentrale nach Wesseling zu verlegen und hier auch die bisherigen Lager in Osnabrück und Zwenkau in ein Zentrallager zusammenzuführen.



Eine besondere Herausforderung war es, das Projekt in relativ kurzer Zeit umzusetzen. Denn zunächst mussten verschiedene baurechtliche Hürden hinsichtlich Statik, Sicherheit und Brandschutz genommen werden. Auf Basis umfassender Projekterfahrung konnte SCHULTE hier zu Lösungen beitragen, mit der alle Baugenehmigungshürden genommen wurden.

In der Planung der Gesamtanlage kam es dann darauf an, ein Lager zu schaffen, das zunächst ausreichend Raum für knapp 500.000 Einzelartikel (Knöpfe, Hosen, Hemden, Schutzanzüge, Schuhe, Helme etc.) bietet. Aber nicht nur das. Selbstverständlich sollte auch das gesamte Warenhandling optimiert werden.

Im Ergebnis schlug SCHULTE Lagertechnik zwei Fachboden-Regalanlagen für die beiden LHD-Lagerhallen vor. Auf rund 2.750 m<sup>2</sup>-Hallenfläche sind zwei dreigeschossige MULTIplus-Fachboden-Anlagen entstanden. Die verfügen über 8.180 Regalfächer für Liegeware und Kleiderstangen mit einer Länge von insgesamt 2.028 m für Hängeware.

Wichtig war es, um letztlich Waren schneller aus- und einlagern sowie Lieferzeiten für die Kunden verkürzen zu können, das Gesamtlager möglichst clever zu strukturieren. Um den Warenfluss zu beschleunigen, haben die SCHULTE Projektgenieure einfache und kurze





**Mehr Referenzstories in unserem Magazin PROJEKTLAGER und als Download im Katalogportal!**

Warenwege geschaffen. Kommt Neuware rein, wird sie mit dem Gabelstapler zu den Anlagen gefahren. Muss sie in die oberen beiden Etagen, fährt der Gabelstapler die Ware hoch und übergibt sie per Kippschleuse. Die Ware muss also nicht mehr händisch nach oben getragen werden.

Die einzelnen Regalfelder und Flure sind so angeordnet, dass bei der Kommissionierung Wege in S-Linienform gelaufen werden können. Auch das spart Zeit und entlastet die LHD-Mitarbeiter\*innen. Um die kommissionierte Ware einfach ins Erdgeschoss und zum Versand zu transportieren, ist die Anlage mit einem Warenlift ausgestattet. Auch das ist eine clevere SCHULTE Idee.

Spannend war die Montage der Anlage. Weil der Warenzugang schnell vorstatten gehen musste, stand nicht viel Aufbauzeit zur Verfügung. Über 12 Wochen arbeiteten die SCHULTE Monteure mit Hochdruck an der Realisierung des Großprojektes, in dem letztlich über 200 t Material verbaut wurden. Täglich brachten SCHULTE Lkw neues Material, das vor Ort vormontiert, gelagert und endmontiert werden musste. Nach Fertigstellung der ersten Anlage begann LHD mit dem Einräumen der Ware. Parallel montierte SCHULTE die zweite Regalanlage. Das war letztlich nur durch eine enge Abstimmung und gute Kommunikation möglich.

### Auf einen Blick



#### Anforderungen

- » Umsetzung einer Regallösung für ein neues Zentrallager
- » Schaffung von Lagerplatz für knapp 500.000 Einzelartikel für Liege- und Hängeware
- » schnelle, ergonomische Warein- und auslagerung mit kurzen Kommissionierungswegen

#### Auftragsumfang

- » Beratung, Planung, Lieferung und Montage

#### Objektdaten

- » dreigeschossige MULTIplus-Fachbodenanlagen auf 2.750 m<sup>2</sup>-Fläche und einer Höhe von 7,50 m
- » 8.180 Regalfächer (Liegeware)
- » 2.028 m Kleiderstangen (Hängeware)
- » Einbindung von Stahl- und Portalbau
- » Warenübergabe erfolgt über Kippschleusen
- » Einbindung einer Liftanlage

#### Besonderheiten

- » Strenge Bauauflagen (Statik, Sicherheit, Brandschutz)
- » Aufbau der zweiten Anlage im laufenden Betrieb

#### Nutzen

- » zentrale Lagerung des gesamten LHD-Warenportfolios
- » hohe Übersichtlichkeit, schnelles Auffinden
- » schnelles Ausliefern, kürzere Lieferzeiten, höhere Kundenzufriedenheit





# » Systembühnen und Stahlbaubühnen

modular, erweiterbar, belastbar





Mit den Systembühnen und Stahlbaubühnen von SCHULTE Lagertechnik erreichen Sie eine Vervielfachung der Lagerebene bei gleicher Grundfläche. Gleichzeitig ermöglichen Sie Ihnen eine Nutzung als Kommissionier- und Lagerfläche.

Eine Optimierung der Stützenraster sorgt für bedarfsgerechte Spannweiten. Die Systembühnen sind zudem wiederverwendbar. Sie sind demontierbar und lassen sich an anderer Stelle wieder aufbauen und sind auf die neuen Begebenheiten anpassbar. Die Bauweise erlaubt eine Umsetzung bis zur 4-Geschossigkeit.

#### Auf einen Blick:

- Stützhöhen bis 12 Meter
- Belastungen bis 2.000 kg/m<sup>2</sup>
- Stützenabstände bis 9 Meter realisierbar
- kaltgewalzte Profile
- mehrgeschossige Bauweise möglich (2-, 3- oder 4-geschossig)
- verzinkt oder kunststoffpulverbeschichtet





## » Lagerbühnen

modular, erweiterbar, belastbar



Hauptträger



Nebenträger

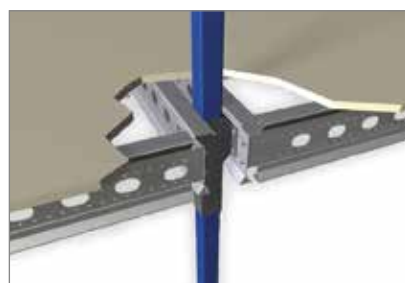

Stützen

## » Systembühnen

aus kaltgewalzten Profilen

- Haupt- und Nebenträger aus kaltgewalzten Profilen
- Bühnenprofile mit Systemlochung
- Belastungen von 250 kg/m<sup>2</sup> bis zu 2.000 kg/m<sup>2</sup> möglich
- Stützhöhen bis 12 Meter
- Stützenabstände bis 9 Meter realisierbar
- verschiedene Bühnenbeläge möglich (Spanplatte, Gitterroste, etc.)
- Standardoberflächen: verzinkt und pulverbeschichtet  
RAL 5010 enzianblau, RAL 7035 lichtgrau,  
RAL 1007 narzissengelb, RAL 7016 anthrazitgrau,  
andere Farben auf Anfrage



## Oberflächen

Eine große Farbauswahl ermöglicht auch die Umsetzung der firmeneigenen Hausfarben im Lager- oder Verkaufsraum. Weitere Farben auf Anfrage.

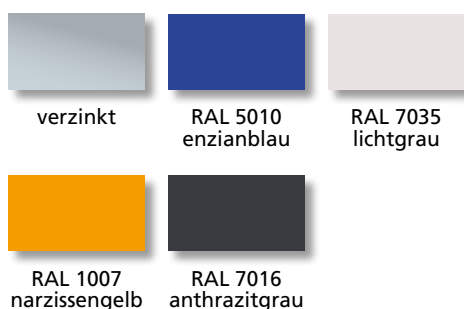

## Rammschutz

Beim Einsatz von Flurförderfahrzeugen unter der Systembühne sollte diese mit einer Rammschutz-Lösung geschützt werden.





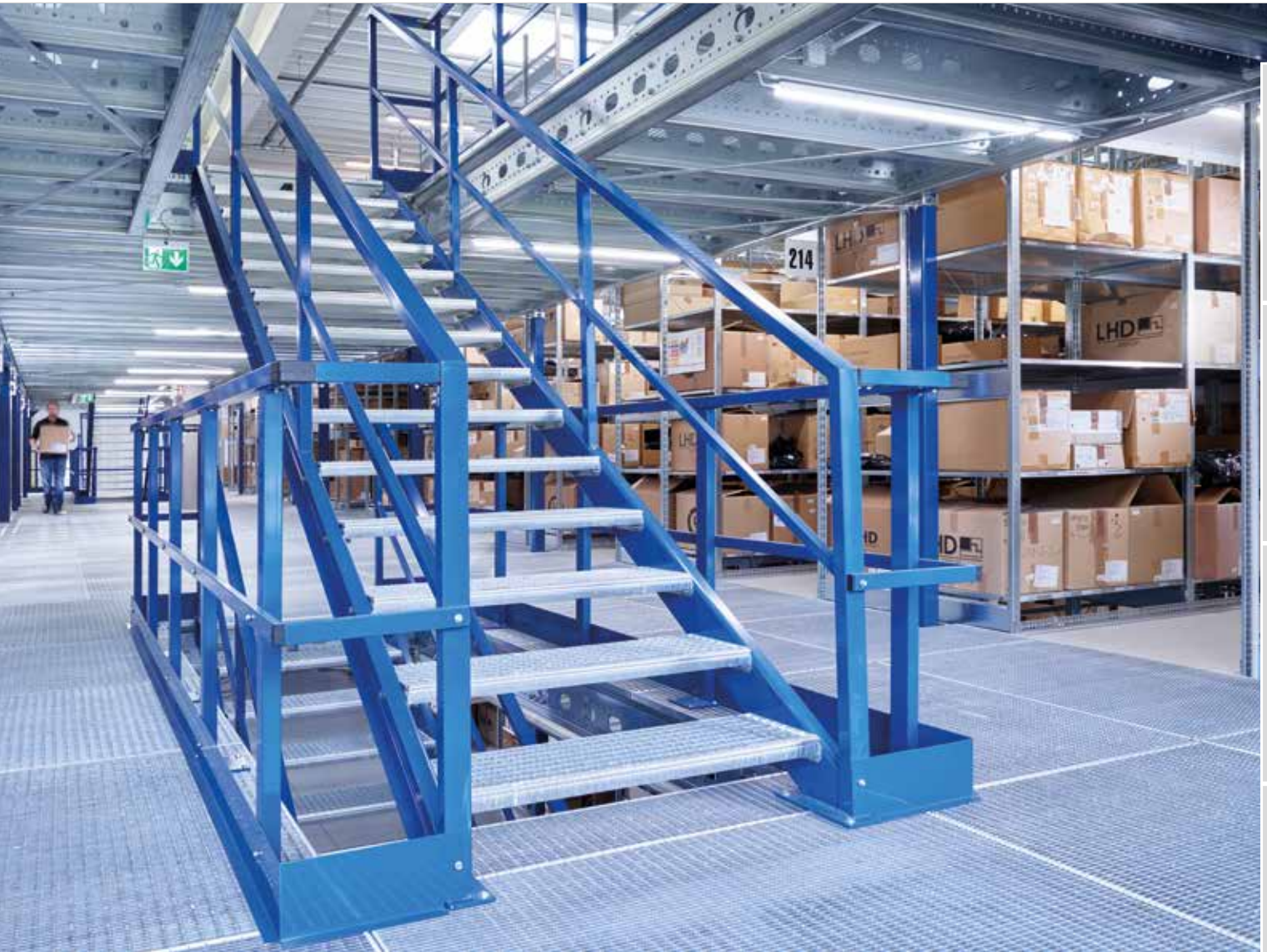

Fachbodenregale  
Stecksystem

Fachbodenregale  
Schraubsystem

Fachbodenregale  
Büro

Weitspannregale

## » Stahlbaubühnen maßgeschneidert & robust

- individuell zugeschnitten nach Kundenwunsch
- zahlreiche Zubehör- und Ausstattungsvarianten
- Anpassung der Belastbarkeit durch unterschiedliche Dimensionierung der Stahlträger sowie verschiedene Bühnenbeläge, z. B. Spanplatten oder verzinkte Gitterroste
- warm- oder kaltgewalzte Ausführung wählbar
- Standardfarbe blau, andere Farben auf Anfrage



Palettenregale

Kragarmregale





## » Sicher und kompakt Systembühne in Kubus-Bauweise

Im Business-to-Business gewinnt der After Sales-Service immer mehr an Bedeutung. Wächst ein Unternehmen, steigen die Anforderungen. Gerade wer auf Weltmärkten aktiv ist, muss die eigenen Prozesse den sich ständig wandelnden Rahmenbedingungen anpassen.

Dieser Herausforderung stellte sich auch ein Apparate- und Anlagenbauer im Bereich der Umwelttechnik. Das mittelständische Unternehmen will mit exzellenten Serviceleistungen bei Kunden punkten und damit die Basis für langjährige Partnerschaften legen. Dafür sollen sämtliche After-Sales-Leistungen aus einer Hand kommen, kurze Wege und schnelle Reaktionszeiten inklusive.

Damit der Anlagenbauer alle Kunden rund um den Globus schnell mit Ersatzteilen versorgen kann, hat er sein Lager neu konzipiert. Ziele waren, mehr Platz für mehr Teile zu schaffen, schnellere Abläufe zu realisieren und sich die Möglichkeit offen zu halten, auf neue Situationen flexibel reagieren zu können.

Bei der Bedarfsanalyse vor Ort wurde schnell ein Lager auf Basis von Systembühne, Fachboden- und Paletten-

regalen als ideale Lösung ermittelt. Durch eine dreigeschossige Bauweise lässt sich jetzt die Raumhöhe der bestehenden Halle voll ausnutzen. Die Belastbarkeit der Bühne beträgt 1.000 kg pro Quadratmeter. Der kompakte Kubus, mit einer Grundfläche von 264 m<sup>2</sup>, bietet Platz zum Lagern auf 764 m<sup>2</sup>. Das macht eine Verdreifachung der Lagerfläche aus. Bereits bei der ersten realisierten Ausbaustufe konnten durch den zusätzlich gewonnenen Raum große Lagerreserven geschaffen werden.

In dem Kubus finden sich auf engstem Raum alle Teile an einem Ort. Zwei Treppen und Übergabestationen mit selbstschließenden Schwenktoren erleichtern es den Mitarbeitern, schnell die benötigten Artikel zu finden. Für die Schnelldreher sind keine langen Wege mehr nötig: Sie lagern griffbereit im Erdgeschoss.

Zur Lagerung der Kleinteile kamen 1.700 **MULTIplus250** Fachböden zum Einsatz. Im Stecksystem ermöglichen sie eine schnelle Reaktion, falls sich die Anforderungen einmal ändern. Farblich hatte der Kunde freie Wahl: Die Stahlteile sind in RAL 7035 lichtgrau gehalten, die Spanplatten sind mit der Anti-Slip-Oberfläche „Stone“ versehen, wobei die Unterseite in den Geschossen weiß ist,





Mehr Referenzstories in unserem Magazin PROJEKTLAGER und als Download im Katalogportal!

was die Lichtausbeute erhöht. Um die Ware vor unberechtigtem Zugriff zu schützen, wurde das Erdgeschoss komplett durch Gitterabtrennungen verschlossen. Der Zugang ist nur durch ein zwei Meter breites Schiebetor möglich, das durch eine Zugangskontrolle gesichert ist.

Mit der individuellen Lösung auf Basis der kompakten Systembühne konnte der Anlagenbauer seine zur Verfügung stehende Lagerfläche verdichten und eine erweiterungsfähige, zukunftssichere Lagerlösung schaffen. Sie ist Basis und Voraussetzung für eine effiziente Ersatzteil-lieferung und einen perfekten Rundum-Service auf der ganzen Welt.



### Auf einen Blick



#### Anforderungen

- » Ausnutzung der Raumhöhe durch dreigeschossige Bauweise und dadurch Verdreifachung der Lagerfläche

#### Auftragsumfang

- » Beratung, Planung, Lieferung und Montage

#### Objektdaten

- » zweigeschossige Systembühne mit einer Belastbarkeit von 1.000 kg/m<sup>2</sup>
- » 2 Treppen und Übergabestationen mit selbstschließenden Schwenktoren
- » ca. 1.700 MULTiplus250 Fachböden

#### Besonderheiten

- » Erdgeschoss komplett durch Gitterabtrennungen verschlossen; Zugang durch 2.000 mm breites Schiebetor

#### Nutzen

- » Zugangskontrolle im Erdgeschoss
- » enorme Lagerplatzverdichtung durch 3 Etagen und kompakte Kubus-Bauweise





## » Lagern und präsentieren in einzigartigem Ambiente

Mit einem modernen Shopkonzept lässt sich auch im stationären B-to-B-Handel Wachstum erzielen. Das beweist der Produktionsverbindungshändler Coenen, der gemeinsam mit SCHULTE Lagertechnik seinen Verkaufsraum in Neuss komplett neu gestaltet und die Verkaufsfläche auf 1.300 m<sup>2</sup> vergrößert hat.

Seitdem werden hier nicht nur alle Artikel in ausreichender Anzahl vorgehalten, sondern über die Art der Warenpräsentation starke Kaufanreize für den Kunden geschaffen. Zentrales Gestaltungselement dafür ist die Systembühne von SCHULTE Lagertechnik. Im Baukastenprinzip wurde in der Coenen-Halle entlang der Wände eine Galerie in U-Form errichtet und somit eine zusätzliche Ausstellungsfläche geschaffen. Mit einer Spezialkonstruktion sind die Geländer vollständig aus Glas und Edelstahl ohne jegliche Stützen. Weil die Absperrung durchsichtig ist, lässt sich von unten das obere Geschoss mit den dort präsentierten Artikeln einsehen. Entstanden ist durch

diese Umsetzung ein moderner, mit Tageslicht durchfluteter Verkaufsraum, der im hochwertigen Industrie-Design aus Stahl und Glas den Trend der Zeit aufnimmt und die angebotene Ware optimal in Szene setzt.

Der neue Shop ist Verkaufsstelle und Showroom in einem, der die Produktwelt von Coenen erlebbar macht. Damit repräsentiert der Shop die Identität des Unternehmens und spielt eine wichtige Rolle in der Unternehmensstrategie.

Bei der modernen architektonischen Gestaltung fiel die Wahl, durch die Beratung von SCHULTE Lagertechnik, auf die Systembühne als zentrales Gestaltungselement für den Shop. Durch das außergewöhnliche Konzept wurde nicht nur eine zusätzliche Ausstellungsfläche von 331 m<sup>2</sup> erzielt, sondern dank der Spezialanfertigung der Spagat zwischen Funktionalität und gehobenem industriellen Design realisiert.





## Auf einen Blick



### Anforderungen

- » effiziente Raumnutzung und Vergrößern der Verkaufs- und Lagerflächen
- » Einsehbarkeit der oberen Lagerebene für die neue Arbeitsschutzausstellung

### Auftragsumfang

- » Beratung, Planung, Lieferung und Montage

### Objektdaten

- » Systembühne von SCHULTE Lagertechnik mit 1.200 kg Tragkraft pro Quadratmeter und große Spannweiten für wenige Stützen auf der unteren Ebene

### Besonderheiten

- » Ganzglasgeländer ohne Stützen, anspruchsvolles Design durch Edelstahlhandläufe
- » großzügige Treppenaufgänge mit massiven Eichenholzstufen

### Nutzen

- » Vergrößerung der Verkaufs- und Lagerfläche um 331 m<sup>2</sup>
- » verkaufsförderndes Ambiente durch anspruchsvolles Design im industriellen Look

Mehr Referenzstories in unserem Magazin PROJEKTLAGER und als Download im Katalogportal!





# » Sicherheit muss sein

Lagereinrichtungen in Deutschland müssen jährlich auf ihre Betriebssicherheit überprüft werden. SCHULTE Lagertechnik unterstützt seine Kunden dabei mit verbandsgeprüften Regalinspektoren.





Hier treffen sich logistische Kreisläufe. Waren kommen herein und gehen heraus, werden verpackt und eingelagert. Kaum ein anderer Ort im Unternehmen, an dem so viel Eile herrscht, reibungslose Abläufe so wichtig sind wie im Lager. Wo vielfältige Arbeitsprozesse ineinandergreifen, Menschen arbeiten, hochwertige oder sensible Güter bewegt werden, ist Sicherheit oberstes Gebot. Das ist eine Frage der Verantwortung gegenüber Mitarbeitern, Umwelt und Unternehmenswerten.

Diese Sicherheit fordern die europäische Norm DIN EN 15635 und die Betriebssicherheitsverordnung sowie die DGUV Regel 108-007 (BGR 234) von Lagerbetreibern in Deutschland ein. Vorgeschrieben ist eine jährliche Inspektion der Lagereinrichtungen durch fachkundige Personen. Sie soll helfen, Schäden zu erkennen, Unterbrechungen im Arbeitsablauf und Arbeitsunfälle zu vermeiden sowie Werte zu wahren. Davon profitieren sollen alle Beteiligten.

## Wir bauen Lager und inspizieren sie

Wir kennen uns aus mit Regalsystemen und den Lagern unserer Kunden. Da lag es nahe, die Lagerinspektion zu übernehmen. Also haben wir Mitarbeiter von SCHULTE Lagertechnik beim Verband für Lagertechnik zu „verbandsgeprüften Regalinspektoren“ ausbilden lassen. Bei Bedarf können sie direkt bei uns angefordert werden und nehmen ihr Lager genau unter die Lupe.

Die Inspektion erfolgt im laufenden Betrieb als Sichtkontrolle. Das soll die Unterbrechungen im Ablauf auf das Notwendigste reduzieren. Ihr Gegenstand ist die Einhaltung von Vorschriften zu Schutzmaßnahmen, Regalbauteilen und Beladung. Wichtig ist, dass die Sicherheitsrichtlinien gemäß DGUV Regel 108-007 (BGR 234) und DIN EN 15635 befolgt werden. Auch auf sichtbare Schäden, Verformungen oder fehlende Bauteile werden die Regale kontrolliert.

## Ergebnisse ohne bürokratischen Aufwand

Stellen sie Schäden fest, markieren unsere Inspektoren diese direkt vor Ort und geben Empfehlungen, wie die Sicherheit wiederhergestellt werden kann. Ein erstes Ergebnis kann sofort vor Ort besprochen werden.

Ein standardisiertes Inspektionsprotokoll ermöglicht den Regalinspektoren von SCHULTE Lagertechnik ein systematisches Abarbeiten der Inspektionskriterien und stellt sicher, dass alle Kriterien überprüft werden. Auf seiner Grundlage entsteht ein detailliertes Inspektionsprotokoll, das der Lagerbetreiber zusammen mit der Inspektionsplakette als Nachweis der Inspektion erhält.

### Prüfpflichtige Regalsysteme aus Stahl

- Fachbodenregale
- Palettenregale
- Kragarmregale
- Einfahrregale
- Durchfahrregale
- Durchlaufregale
- mehrgeschossige Anlagen



## Im Folgenden finden Sie Erklärungen von fachspezifischen Begriffen aus der Lagertechnik und Metallverarbeitung.

### Belastungsschilder

Belastungsschilder werden zusammen mit den Montage- und Bedienungsanleitungen jeder Sendung beigelegt.

### Blechlager-Regal

Im Blechlagerregal können Standard-Blechtafeln senkrecht eingelagert werden. Eine regalbreite Stahlrolle sichert das leichte Einschieben und Herausziehen der Blechtafeln.

### Büroregale

Büroregale werden im Archiv zur Lagerung von Ordnern und Akten eingesetzt. Es werden sowohl das Steck- als auch das Schraubsystem eingesetzt.

### Doppelregalzeile

Zwei Regalzeilen, die Rücken an Rücken angeordnet sind. Bei der beidseitigen Nutzung wird mit Kreuzstreben ausgesteift (Beispiel: Seite 36). Bei der Nutzung der gesamten Regaltiefe werden die Regale mit Längensriegeln ausgesteift (Beispiel: Seite 38).

### Durchsetzfügen (Toxen)

Das Durchsetzfügen ist ein umweltfreundliches Produktionsverfahren, um Bleche form- und kraftschlüssig miteinander zu verbinden. Es ersetzt das Schweißen.

#### Produktionsverfahren:

Das Durchsetzfügewerkzeug besteht aus einem Stempel und einer Matrize. Die zu verbindenden Bleche werden durch den Stempel ähnlich wie beim Tiefziehen unter plastischer Deformation in die Matrize gedrückt. Durch eine spezielle Gestaltung der Matrize entsteht eine druckknopfähnliche Form, die die Bleche form- und kraftschlüssig miteinander verbindet.

### Ebenen

Als Ebenen bezeichnet man die übereinanderliegenden Lagerflächen.

### Eckwinkel

Mit Eckwinkeln werden Regalsysteme im Schraubsystem in Tiefen- und Breitenrichtung stabilisiert und ausgesteift (siehe Seite 120, 133).

### Einfachregalzeile, einseitig nutzbar

Ein Regal mit einfacher Stellplatztiefe – einseitig nutzbar oder zugänglich. Einfachregalzeilen werden zumeist mit Kreuzstreben ausgesteift. Häufigste Anwendung: Regalzeilen, die vor einer Wand aufgebaut werden.

### Einfachregalzeile, beidseitig nutzbar

Ein Regal mit mehrfacher Stellplatztiefe – beidseitig nutzbar und zugänglich. In der Regel werden Einfachregalzeilen, die beidseitig genutzt werden, mit Längensriegeln ausgesteift. Dadurch wird ein freier Zugriff auf das Lagergut gewährleistet. Häufigste Anwendung: Regalzeilen, die frei im Raum aufgestellt werden.

### Fachbodenregale

Beim Fachbodenregal erfolgt die Lagerung auf Fachböden über mehrere Ebenen pro Feld. Die Bedienung erfolgt per Hand. Fachbodenregale werden auch in mehrgeschossigen Regalanlagen eingesetzt.

### Fachlast

Die Fachlast ist die Last, mit der ein einzelner Fachboden / eine Lagerebene maximal belastet werden darf. Die Last muss auf dem Fachboden gleichmäßig verteilt werden (siehe auch Feldlast).

### Fädelstäberegale

Dieses System ist für die Lagerung von losen Dokumenten, Akten und Formularen entwickelt worden. Die eingesetzten Fädelstäbe verhindern das Herausfallen und bieten eine übersichtliche Sortierung der Schriftstücke. Optimal für laufende Vorgänge und schnellen Zugriff im Tagesgeschäft von Behörden, Gerichten, Agenturen, Kanzleien, Arztpraxen etc.

### Feldlast

Die Feldlast ist die maximale Tragfähigkeit eines Regalfelds und ist abhängig von der Kombination der eingesetzten Rahmen und Ebenen. Die Summe der Fachlasten darf die angegebene Feldlast nicht übersteigen (siehe auch Fachlast).

### Feuerverzinkung

Unter Feuerverzinkung versteht man das nachträgliche Überziehen von Stahlteilen mit einem massiven, metallischen Zinküberzug durch Eintauchen der vorbehandelten Stahlteile in eine Schmelze aus flüssigem Zink, dessen Temperatur bei zirka 450° C liegt.

### GS-Zeichen

Das Siegel „Geprüfte Sicherheit“ (GS-Zeichen) bescheinigt, dass ein Produkt den Anforderungen des Geräte- und Produktsicherheitsgesetz (GPSG) entspricht. Diese sind zum Beispiel in Unfallvorschriften der Berufsgenossenschaften, DIN- und EN-Normen oder anderen allgemein anerkannten Regeln der Technik konkretisiert. Bei der GS-Prüfung wird überprüft, ob das Produkt die Anforderungen des GPSG einhält.

### Holme

Im Palettenregal werden Paletten in der Regel auf einem vorderen und einem hinteren Träger (Holm) gelagert, die zusammen die Lagerebene bilden. Diese werden mit unterschiedlichen Stärken und Tragfähigkeiten dem Lagergut bzw. dem Gewicht der Paletten angepasst. Um geschlossene Lagerebenen bilden zu können (z. B. um in Kommissionierbereichen Ware ohne Paletten lagern zu können), sind optional Auflagen aus Stahl oder Holz lieferbar.

### IPE-Profile

IPE-Formstahlträger sind warmgewalzte, stabile Stahlträger mit mittlerem I-Profil und parallelen Innenflächen der Flansche (nach DIN 1025 Teil 5). Sie lassen sich durch unterschiedliche Größen individuell an die benötigten Tragfähigkeiten und Anforderungen anpassen. Sie werden beim Bau von Lagerbühnen und Kragarmregalen von SCHULTE Lagertechnik eingesetzt.

### Kfz-Regale

Kfz-Regale sind speziell auf die Anforderungen der Kfz-Branche abgestimmte Regale. Diese basieren auf Fachbodenregalen im Stecksystem. Spezielle Reifentraversen ermöglichen eine reifenschonende Lagerung.

### Kragarm

Ein Kragarm ist ein am Ständer befestigter Ausleger zur Aufnahme des Lagerguts (z. B. Langgut wie Holzstapel, Rohre usw.). Der Kragarm ist je nach Regaltyp fest mit dem Ständer verschweißt oder wird am Ständer verschraubt (und ist somit in der Höhe verstellbar).

## Kragarmregale

Kragarmregale bestehen aus senkrechten Regalständern, an denen Kragarme befestigt sind. Diese Regalkonstruktion dient zur Aufnahme von Langgut (zum Beispiel Rohre, Stab-Bündel, Hölzer oder Eisenträger).

## Montage- und Bedienungsanleitungen

Montage- und Bedienungsanleitungen liegen jeder Sendung bei. Ausserdem stehen diese auf unserer Homepage [www.schulte-lagertechnik.de](http://www.schulte-lagertechnik.de) zum Download bereit.

## Palettenregale

In Palettenregalen wird vorwiegend Ware gelagert, die auf Paletten oder in Gitterboxen gelagert wird. Palettenregale werden in der Regel mit Regalbediengeräten be- und entladen.

## Pendelhefterregal

Einsatzbereich für diese speziellen Regale ist die hängende Lagerung von Pendelheftern und -taschen der beiden Systeme von Elba/Leitz oder Zippel. Verwendung finden diese insbesondere in Archiven von Behörden, Krankenhäusern, Kanzleien etc. Es können Pendelmappen für die Loseblatt-Ablage von Einzelakten eingehängt werden und Pendelordner für die geheftete Ablage von Sammelakten.

## Pulverbeschichtung

Das Pulverbeschichten ist ein Beschichtungsverfahren, bei dem ein in der Regel elektrisch leitfähiger Werkstoff mit Pulverlacken beschichtet wird. Dabei wird das Pulver elektrostatisch auf den zu beschichtenden Untergrund aufgesprüht und anschließend im Ofen eingebrannt. Durch den Einbrennvorgang schmilzt das Pulver auf und der Vernetzungsvorgang beginnt. Bei einer vollständigen Vernetzung kommt es zu einer dauerhaften Anhaftung (rein mechanische Verklammerung). Spezielle Eigenschaften, wie z. B. Dichte, Vernetzungsgrad, Chemikalienresistenz oder Witterungsbeständigkeit können nach Rücksprache mit dem Lackhersteller gezielt eingestellt werden.

## Rahmen

Zwei oder mehrere Stützen, die in Tiefenrichtung mit Aussteifungselementen (z. B. Tiefenriegel) verbunden sind und sich normalerweise über die ganze Tiefe des Regals erstrecken.

## RAL-Gütezeichen

Produkte und Dienstleistungen mit RAL-Gütezeichen werden nach hohen Qualitätsstandards von der Gütegemeinschaft Lager- und Betriebseinrichtungen e. V. geprüft. Die Güte- und Prüfbestimmungen sind herstellerneutral und frei zugänglich. Sie sind verlässliche Garantien für eine hohe, gleichbleibende Produkt- und Dienstleistungsqualität.

## Schraubsystem

Im Gegensatz zum Stecksystem werden die Fachböden an Winkelprofilen angeschraubt. Zur Aussteifung werden im Schraubsystem Eckwinkel verwendet (siehe auch Eckwinkel). Bei den Winkelprofilen können die Fachböden in einem Raster von 25 mm eingesetzt werden. Eine optimale Ausnutzung der Regalhöhe wird beim Einsatz von Fachböden mit einer 25 mm Kantenhöhe erreicht.

## Sendzimirverzinkung

Spezielles Verfahren zur Herstellung einer robusten Materialoberfläche. Metallbänder durchlaufen ein Zinkbad. Mit dieser Oberfläche lassen sich die Metallbänder umformen und bearbeiten, ohne dass die Beschichtung abspringt oder beschädigt wird.

## Stecksystem

Das Stecksystem besteht aus T-Profil-Rahmen und Fachböden. Die Fachböden werden mit Fachbodenträgern am T-Profil-Rahmen eingehängt. Die Fachböden lassen sich werkzeugfrei lösen und können jederzeit im Höhenraster an das Lagergut angepasst werden.

Bei den T-Profil-Rahmen können die Fachböden in einem Raster von 25 mm eingesetzt werden. Eine optimale Ausnutzung der Regalhöhe wird beim Einsatz von Fachböden mit einer 25 mm Kantenhöhe erreicht.

## Systembühne

Die Systembühne ist ein modular aufgebautes System, bestehend aus Stützen und Haupt- und Nebenträgern, zur Erweiterung der Lagerfläche in mehrgeschossiger Bauweise.

## Tafelregal

Das Tafelregal dient zur übersichtlichen Lagerung von Tafeln und Tafel-Reststücken unterschiedlicher Materialien und Größen. Eine offene Bauweise garantiert einen schnellen Zugriff.

## Toxen

siehe *Durchsetzfügen*

## T-Profil-Rahmen

Der Rahmen beim Stecksystem von SCHULTE Lagertechnik besteht aus Tiefenriegeln und T-Profilen. Durch die spezielle Abkantung der T-Profile wird eine besonders hohe Stabilität und Tragfähigkeit erreicht (siehe Seiten 80-83).

## Umweltregale

Umweltregale dienen der Lagerung wassergefährdender Stoffe. Die Regale werden mit entsprechenden Auffangwannen ausgestattet, die der Übereinstimmungserklärung gemäß Bauregelliste A, Teil 1, DiBt, Berlin entsprechen.

## Weitspannregal

Zur liegenden Lagerung von langem und sperrigem Lagergut werden Weitspannregale eingesetzt. So lassen sich mit den Weitspannregalsystemen von SCHULTE Lagertechnik Fachbreiten bis zu 2.500 mm realisieren.

### Hinweise

Technische Änderungen und Irrtümer vorbehalten.  
Alle Preise zzgl. gesetzlicher MwSt., ab Werk, ohne Montage.  
Es gelten unsere allgemeinen Geschäftsbedingungen.



# Stichwortverzeichnis

Fachbodentregale  
Stecksystem

Fachbodentregale  
Schraubsystem

Fachbodentregale  
Büro

Weitspanntregale

Palettenregale

Kragarmregale

Regalanlagen & Bühnen

## A

Abdeckkappe	85
Adapter für Palettenregal-Rahmen	206
Aluminium-Regalleitern	112 - 115
Aluminium-Regale	72 - 73
Anschlagleiste Stecksystem	90, 157
Anschlagleiste Schraubsystem	134, 157
Anschlussblech	88
Armbrücke für Kragarmregale	241
Artikelnummernverzeichnis	278
Aufhängekonsole für Ecklösung	88
Auffangwanne	69 - 71, 98
Auflagedeckel für Euro-Stapelkästen	111
Ausziehboden	101, 158
Autoteilelagerung	60 - 65

## B

Befestigungszubehör für Stecksystem	84 - 89
Belastungsschild	103, 215
Bereitstellregal	51
Blechlager-Box	218
Blechtreiberschraube	85
Blockroll System (Kabeltrommel-Regal)	221
Bodenanker für Palettenregale	206
Brandschutzboden SPRINKLERplus	259
Buchstützen	158
Büroregale	128 - 159
Büroregale – Zusatzböden	154

## C

Containerauflage für Palettenregale	212
Containerregal-Sets / Stecksystem	64

## D

Diagonalstrebe	86, 155
Distanzhalter für Doppelregale	88
Distanzstück für Palettenregal	210
Doppel-Klemmfuß	85
Doppelregal mit Kreuzstreben	36 - 37
Doppelregal mit Längsriegeln	38 - 39
Doppel-Kanbanregal	49
Doppelregal-Verbinder	88
Drahtgitterauflagen	210
Drahtgitterkorb	98
Drahtgitterkorbbregal	53
Drahtgitter-Seitenwand für Stecksystem	95
Drahtgitter-Rückwand für Stecksystem	95
Draht-Steckgitter	93
Draht-Schüttgutleiste	93
Durchschubsicherung für Palettenregal	211

## E

Eckwinkel	133, 155
Eckregale für Stecksystem	40 - 41
Eckverbindungsklammer	73
Edelstahl-Regale	72 - 73
Einteilungs-Sets für Schubladenblöcke	106 - 107
Einfach-Klemmfuß	85, 157
Einzelshublade	101
Etiketten für Euro-Stapelkästen	111
Etikett für Sichtlagerkästen	109
Etikett für Regalkästen	110
Euro-Stapelkästen	111
EXPRESSline	42

## F

Fachböden MULTIplus	78 - 79, 128 - 129
Fachbodenträger für Stecksystem	85, 157
Fachteiler	92, 134, 158
Fachteilerstab für Weitspanntregal WS 3000	178
Fädelstäberegale	152
Fassaufgabe für Umweltregale	216
Fasspalette	191
Fassregale	216 - 217
Flachbänder	133
Flügeltüren	95, 159
Flügeltürschrank	55
Frontklappe für Sichtlagerkästen	109

Fußbrandung für Kragarmständer (K 6000)	241
Füll-Leisten	88

## G

Garagenregal-Set	62
Garderobenregal	55
Getränkekisten-Regal	54
Gewindestangenhalterung	100
Gitterrostboden für Kleinbinderegal	70
Gitterkorbbregal WS 2000	171
Gitterkorb-Zusatzebene für WS 2000	171
Gitterrost für Palettenregale	208
Gitterrückwände für Palettenregale	211
Glossar	274 - 275
Großfach-Räderregal	65

## H

Halter mit Endanschlag	115
Hängeregister-Auszug	159
Hängeschiene für S-Haken	73
Holme für Palettenregale	205
Holme für W 100	189
Horizontalverbinder für Kragarmregale	233, 241

## I

Inhaltsverzeichnis	3
--------------------	---

## K

Kabeltrommel-Regal	220 - 221
Kannenträger für Umweltregale	217
Kanbanregal	48 - 49
Kfz-Regale	60 - 67
Kleiderstange	101
Kleingebinderegale	70 - 71
Kleinteile-Management	53
Kleinteileregale	53
Kleinteileregale-Sets	56 - 57
Klemmfuß einfach	85
Klemmfuß doppelt	85
Kombibodenregal	51
Kombihaken für Drahtgitter-Rückwand	95
Komplettregale Büroregale Stecksystem	146 - 147
Komplettregale Büroregale Schraubsystem	150 - 151
Komplettregale Kragarmregale	227, 229, 235
Komplettregale Palettenregale	198 - 199
Komplettregale Schraubsystem	124 - 127
Komplettregale Stecksystem	25 - 41
Komplettmodule für Kleinteile-Lager	46 - 47
Kopplungsstück für 2 T-Profile	89
Kopplungsstück für 4 T-Profile	89
Kragarme	232, 240
Kragarmregale	222 - 241
Kragarmteiler	233, 241
Kreuzstrebe für Kragarmregale	23, 241
Kreuzstrebe für Stecksystem	21, 86
Kunststoff-Fuß	133
Kunststoff-Hammer	88, 184

## L

Langgutregal	52
Längenriegel	87
Leichtmetallrohr	115
Leitern	112 - 115
Lochblech-Seitenwände für Stecksystem	96
Lochblech-Rückwände für Stecksystem	96
Lochplatten-Seitenblende für Stecksystem	97
Lochwandhaken	96

## M

Magnetschilder	103
Mittelanschlag	157
MULTIplus-Fachböden	78 - 79, 128, 154, 232
MULTIplus-Set	43

## P

Packttisch Z1	183
Paletten-Fassregale	216 - 217
Paletten-Komplettregale	198 - 199

Palettenregale	192 - 221	T-Profile	81
Pendelhefterregale	152, 153	T-Profil-Rahmen	82 - 83
Profilklemme	88	Traversen für Z1 Weitspannregal	185
Profillager-Regal	219	Trennarne für Profillagerregal	219
<b>R</b>		Trennbleche für Schüttgutmulde	99
Rahmen für Palettenregale	204	Trennbügel	100
Rahmenerhöhung für Palettenregale	206	Trennführungen	100
Rammschutz	207	Trenngitter für Drahtkorb	53, 98
Räder-/Reifenregale	62 - 65	Trennstege für Schlitzwannen	106
Regalanlagen	242 - 259	Trennwand für Regalkästen	110
Regalbeschilderung	103, 215	<b>U</b>	
Regalboden (Aluminium / Edelstahl)	72	Umweltregale / Palettenregale	216 - 217
Regalkästen	108 - 111	Umweltregale / Stecksystem	68 - 71
Regalleitern	112 - 115	Umweltregale / Weitspannregale	190 - 191
Regalleitern – Zubehör	115	Universalträger	85
Regalplatzetiketten	103, 215	Unterlegbleche für Palettenregale	206
Regalzeilenschilder	103, 215	Unterlegbleche für W 100	189
Regalschublade	101	Unterlegplatte für T-Profil	85
Reifenregal – Distanzhalter	88	Unterteilungsrohr	52
Reifentraversen	87	Unterzüge für Z1	185
Reststück-Regal	218	<b>V</b>	
Riffelgummi für Schubladenblock	105	Verriegelungsstange für Öllager	98
Röllchenleisten-Bereitstellregal	51	Verstärkungsunterzug	79
Rückwand (Vollblech) für Stecksystem	94	Vollblechrahmen	82
Rückwand (Drahtgitter) für Stecksystem	95	Vollblech-Seitenwände für Stecksystem	94
<b>S</b>		Vollblech-Seitenblende für Stecksystem	94
Scannerschienen	103	<b>W</b>	
S-Haken	73	Wandbefestigung für Stecksystem	89
Schrauben (Sechskant)	89, 133	Wandhalter für Reifen- / Felgenregal	89
Schrauben (Linsen)	155	Wannenboden	69
Schienenanlagen für Regalleitern	115	Wannenbodenregal	71
Schilder (Magnet)	103	Weinregal	54
Schlitzwannen	106	Weitspannregale	162 - 191
Schrägboden mit Trennbügel	48 - 49	Weitspannregal W 100	186 - 191
Schrägbodenregale	50	Weitspannregal WS 2000	166 - 171
Schrägbodenregal XL	50	Weitspannregal WS 3000	172 - 179
Schräggroll System (Kabeltrommel-Regal)	220	Weitspannregal Z1	180 - 185
Schraubanker für Stecksystem	85	Winkelprofile für Z1	185
Schraubanker für Weitspannregal W 100	189	Winkelprofile für Schraubsystem	131
Schraubsystem	116 - 135	<b>Z</b>	
Schraubsystem – Komplettregale	124 - 127	Z1 Packtisch	183
Schubladenblock	104 - 105	Z1 Weitspannregal	180 - 185
Schubladenunterteilungen für Schubladenblock	106 - 107	Zentrierblech für Palettenregale	209
Schubladenregal	52	Zwischenhalter für Leichtmetallrohr	115
Schüttgutleiste für Stecksystem	90		
Schüttgutmulden	99		
Schüttgutmulden-Regal	53		
Sechskantschrauben	89, 133		
Seitenführungen	48 - 49, 100		
Seitenwände (Drahtgitter) für Stecksystem	95		
Seitenwände (Lochblech) für Stecksystem	96		
Seitenblende (Lochplatte) für Stecksystem	97		
Seitenwände (Vollblech) für Stecksystem	94		
Sichtlagerkästen	109		
Sockelblende für Stecksystem	90		
Spanplattenauflage für Palettenregal	209		
Spannschloss	82		
SPRINKLERplus Brandschutzboden	259		
Stahlbaubühnen	264 - 271		
Stahlfuß – einfach für Schraubsystem	133		
Stahlpaneele für Palettenregale	210		
Ständerrahmen W 100	189		
Stecksets	43, 56 - 57, 62		
Steckstift für Kragarme	232		
Stecksystem	16 - 115		
Stecksystem – Komplettregale	25 - 43		
Stecktrennbleche für Schraubsystem	135		
Stecktrennbleche für Stecksystem	91		
Stecktrennbleche freistehend für Stecksystem	91		
Stirnwandabgrenzung	100, 158		
Systembühne	244 - 255		
<b>T</b>			
Tafel-Regal	218		
Tiefenauflagen für Palettenregale	212		
Tiefenriegel für Stecksystem	81		
Tiefenstege für Weitspannregal W 100	189		

# Artikelnummern-Verzeichnis

	Artikel	Seite	Artikel	Seite	Artikel	Seite	Artikel	Seite	Artikel	Seite	Artikel	Seite	Artikel	Seite
Fachbodentregale Stecksystem	10251	82	10495	133	10780	125	10965-130	127	11850	124	12427-25	93	12592-40	79
	10252	82	10496	133	10780-130	125	10965-75	127	11851	124	12427-40	93	12630-B	26
	10253	82	10497	90	10780-75	125	10966	127	11852	124	12428-25	93	12631-B	26
	10254	82	10498	133	10781	125	10966-130	127	11855	124	12428-40	93	12635-B	26
	10256	82	10700	152	10781-130	125	10966-75	127	11856	124	12448-A	95	12636-B	26
	10257	82	10701	152	10781-75	125	10967	127	11857	124	12448-D	95	12640-B	26
	10258	82	10702	152	10782	125	10967-130	127	11860	124	12451-A	95	12641-B	26
	10259	82	10705	152	10782-130	125	10967-75	127	11861	124	12451-D	95	12645-B	26
	10261	82	10706	152	10782-75	125	10980	127	11862	124	12452-A	95	12646-B	26
	10262	82	10707	152	10785	125	10980-130	127	11865	124	12452-D	95	12650-B	26
Fachbodentregale Schraubsystem	10263	82	10730	125	10785-130	125	10980-75	127	11866	124	12453-A	95	12651-B	26
	10264	82	10730-130	125	10785-75	125	10981	127	11867	124	12453-B	95	12655-B	26
	10266	82	10730-75	125	10786	125	10981-130	127	12130	151	12453-C	95	12656-B	26
	10267	82	10731	125	10786-130	125	10981-75	127	12131	151	12453-D	95	12660-B	26
	10268	82	10731-130	125	10786-75	125	10982	127	12132	151	12455-A	95	12661-B	26
	10269	82	10731-75	125	10787	125	10982-130	127	12133	151	12455-B	95	12665-B	26
	10271	82	10732	125	10787-130	125	10982-75	127	12135	151	12455-C	95	12666-B	26
	10272	82	10732-130	125	10787-75	125	10985	127	12136	151	12455-D	95	12690	86
	10273	82	10732-75	125	10930	127	10985-130	127	12137	151	12457-A	95	12690-L	86
	10274	82	10735	125	10930-130	127	10985-75	127	12138	151	12457-B	95	12691	86
Fachbodentregale Büro	10310	133	10735-130	125	10930-75	127	10986	127	12140	151	12457-C	95	12691-L	86
	10311	133	10735-75	125	10931	127	10986-130	127	12141	151	12457-D	95	12692-TF	85
	10312	133	10736	125	10931-130	127	10986-75	127	12142	151	12459-A	95	12693-TF	85
	10313	133	10736-130	125	10931-75	127	10987	127	12143	151	12459-B	95	12694	85
	10318	133	10736-75	125	10932	127	10987-130	127	12145	151	12459-C	95	12695	85
	10323	133	10737	125	10932-130	127	10987-75	127	12146	151	12459-D	95	12696	88
	10323-10	133	10737-130	125	10932-75	127	11023	79	12147	151	12461-A	95	12697	88
	10325	133	10737-75	125	10935	127	11028	79	12148	151	12461-B	95	12698	88
	10325-10	133	10740	125	10935-130	127	11053	79	12150	151	12461-C	95	12699	89
	10326	133	10740-130	125	10935-75	127	11123	154	12151	151	12461-D	95	12701-FB	88
Fachbodentregale Weitspannregale	10330	89	10740-75	125	10936	127	11123-A	150	12152	151	12468-A	95	12701-LR	88
	10337	85	10741	125	10936-130	127	11123-A-AL	150	12153	151	12468-B	95	12702-FB	88
	10340	157	10741-130	125	10936-75	127	11123-B	146	12155	151	12469-A	95	12702-LR	88
	10341	157	10741-75	125	10937	127	11123-B-AL	146	12156	151	12469-B	95	12703-FB	88
	10342	157	10742	125	10937-130	127	11133	154	12157	151	12470-A	95	12703-LR	88
	10346	88	10742-130	125	10937-75	127	11133-A	150	12158	151	12470-B	95	12709	85
	10347	89	10742-75	125	10940	127	11133-A-AL	150	12380-25	91	12490	96	12710	85
	10350	89	10745	125	10940-130	127	11133-B	146	12380-40	91	12491	96	12711	101
	10353-25	88	10745-130	125	10940-75	127	11133-B-AL	146	12381-25	91	12492	96	12711-130	101
	10353-40	88	10745-75	125	10941	127	11153	154	12381-40	91	12542	94	12711-75	101
Weitspannregale	10360	133	10746	125	10941-130	127	11153-A	150	12382-25	91	12543	94	12716	101
	10360-10	133	10746-130	125	10941-75	127	11153-A-AL	150	12382-40	91	12544	94	12717	101
	10361	133	10746-75	125	10942	127	11153-B	146	12383-25	91	12545	94	12718	101
	10361-10	133	10747	125	10942-130	127	11153-B-AL	146	12383-40	91	12547	94	12719	101
	10366-25	100	10747-130	125	10942-75	127	11195	89	12384-25	91	12548	94	12721	56
	10367-25	48	10747-75	125	10945	127	11200	89	12384-40	91	12549	94	12722	56
	10368-25	48	10750	125	10945-130	127	11230	131	12385-25	91	12550	94	12723	56
	10369-25	48	10750-130	125	10945-75	127	11250	131	12385-40	91	12551	94	12724	56
	10375	133	10750-75	125	10946	127	11300	131	12386-25	91	12564	90	12725	56
	10380-25	100	10751	125	10946-130	127	11301	131	12386-40	91	12566	90	12726	56
Palettenregale	10381-25	48	10751-130	125	10946-75	127	11302	131	12387-25	91	12567	90	12727	57
	10382-25	48	10751-75	125	10947	127	11304	131	12387-40	91	12572-25	90	12728	57
	10383-25	48	10752	125	10947-130	127	11305	131	12388-25	91	12572-40	90	12730	26
	10430	150	10752-130	125	10947-75	127	11306	131	12388-40	91	12573-25	90	12730-130	26
	10431	150	10752-75	125	10950	127	11307	131	12389-25	91	12573-40	90	12730-130-B	26
	10432	150	10755	125	10950-130	127	11308	131	12389-40	91	12574-25	90	12730-130-LR	32
	10433	150	10755-130	125	10950-75	127	11332	79	12390-25	91	12574-40	90	12730-130-LR-B	32
	10435	150	10755-75	125	10951	127	11333	79	12390-40	91	12576-25	93	12730-75	26
	10436	150	10756	125	10951-130	127	11333-A	124	12391-25	91	12576-40	93	12730-75-B	26
	10437	150	10756-130	125	10951-75	127	11333-B	25	12391-40	91	12577-25	93	12730-75-LR	32
Kragarmregale	10438	150	10756-75	125	10952	127	11344	79	12392-25	91	12577-40	93	12730-75-LR-B	32
	10440	150	10757	125	10952-130	127	11344-A	124	12392-40	91	12578-25	93	12730-ECK	41
	10441	150	10757-130	125	10952-75	127	11344-B	25	12393-25	91	12578-40	93	12730-K	42
	10442	150	10757-75	125	10955	127	11355	79	12393-40	91	12580	26	12730-LR	32
	10443	150	10760	125	10955-130	127	11355-A	124	12394-25	91	12580-B	26	12730-LR-B	32
	10445	150	10760-130	125	10955-75	127	11355-B	25	12394-40	91	12580-M6	55	12731	26
	10446	150	10760-75	125	10956	127	11366	79	12395-25	91	12581	26	12731-130	26
	10447	150	10761	125	10956-130	127	11366-A	124	12395-40	91	12581-B	26	12731-130-B	26
	10448	150	10761-130	125	10956-75	127	11366-B	25	12396-25	91	12582	26	12731-130-LR	32
	10450	150	10761-75	125	10957	127	11414-A	152	12396-40	91	12582-B	26	12731-130-LR-B	32
Regalanlagen & Bühnen	10451	150	10762	125	10957-130	127	11830	124	12397-25	91	12585	26	12731-75	26
	10452	150	10762-130	125	10957-75	127	11831	124	12397-40	91	12585-B	26	12731-75-B	26
	10453	150	10762-75	125	10960	127	11832	124	12398-25	91	12585-M6	55	12731-75-LR	32
	10455	150	10765	125	10960-130	127	11835	124	12398-40	91	12586	26	12731-75-LR-B	32
	10456	150	10765-130	125	10960-75	127	11836	124	12399-25	91	12586-B	26	12731-ECK	41
	10457	150	10765-75	125	10961	127	11837	124	12399-40	91	12587	26	12731-LR	32
	10458	150	10766	125	10961-130	127	11840	124	12417	56	12587-B	26	12731-LR-B	32
	10490	90	10766-130	125	10961-75	127	11841	124	12418	56	12590-25	79	12732	26
	10491	90	10766-75	125	10962	127	11842	124	12425-25	93	12590-40	79	12732-130	26
	10493	133	10767	125	10962-130	127	11845	124	12425-40	93	12591-25	79	12732-130-B	26
10493-A	133	10767-130	125	10962-75	127	11846	124	12426-25	93	12591-40	79	12732-130-LR	32	
10494	133	10767-75	125	10965	127	11847	124	12426-40	93	12592-25	79	12732-130-LR-B	32	



# Artikelnummern-Verzeichnis

Artikel	Seite	Artikel	Seite	Artikel	Seite	Artikel	Seite	Artikel	Seite	Artikel	Seite	Artikel	Seite
12732-75	26	12742-ECK	41	12752-75-LR-B	32	12762-130-B	26	12785-130-B	26	12893-M	82	12937-130-LR	33
12732-75-B	26	12742-LR	32	12752-B	26	12762-130-LR	32	12785-130-LR	32	12893-V	156	12937-130-LR-B	33
12732-75-LR	32	12742-LR-B	32	12752-ECK	41	12762-130-LR-B	32	12785-130-LR-B	32	12893-V-M	156	12937-75	27
12732-75-LR-B	32	12745	26	12752-LR	32	12762-75	26	12785-75	26	12898	83	12937-75-B	27
12732-B	26	12745-130	26	12752-LR-B	32	12762-75-B	26	12785-75-B	26	12899	83	12937-75-LR	33
12732-ECK	41	12745-130-B	26	12755	26	12762-75-LR	32	12785-75-LR	32	12920	83	12937-75-LR-B	33
12732-LR	32	12745-130-LR	32	12755-130	26	12762-75-LR-B	32	12785-75-LR-B	32	12920-M	82	12937-B	27
12732-LR-B	32	12745-130-LR-B	32	12755-130-B	26	12762-B	26	12785-LR	32	12920-V	156	12937-LR	33
12735	26	12745-4	43	12755-130-LR	32	12762-ECK	41	12785-LR-B	32	12920-V-M	156	12937-LR-B	33
12735-130	26	12745-75	26	12755-130-LR-B	32	12762-LR	32	12786-130	26	12921	83	12940	27
12735-130-B	26	12745-75-B	26	12755-4	43	12762-LR-B	32	12786-130-B	26	12921-M	82	12940-130	27
12735-130-LR	32	12745-75-LR	32	12755-75	26	12765	26	12786-130-LR	32	12922	83	12940-130-B	27
12735-130-LR-B	32	12745-75-LR-B	32	12755-75-B	26	12765-130	26	12786-130-LR-B	32	12922-M	82	12940-130-LR	33
12735-75	26	12745-ECK	41	12755-75-LR	32	12765-130-B	26	12786-75	26	12923	83	12940-130-LR-B	33
12735-75-B	26	12745-K	42	12755-75-LR-B	32	12765-130-LR	32	12786-75-B	26	12923-M	82	12940-75	27
12735-75-LR	32	12745-LR	32	12755-ECK	41	12765-130-LR-B	32	12786-75-LR	32	12923-V	156	12940-75-B	27
12735-75-LR-B	32	12745-LR-B	32	12755-K	42	12765-4	43	12786-75-LR-B	32	12923-V-M	156	12940-75-LR	33
12735-ECK	41	12746	26	12755-LR	32	12765-5	26	12786-LR	32	12924	83	12940-75-LR-B	33
12735-K	42	12746-130	26	12755-LR-B	32	12765-75-B	26	12786-LR-B	32	12929	83	12940-B	27
12735-LR	32	12746-130-B	26	12755-M1	46	12765-75-LR	32	12787-130	26	12930	27	12940-LR	33
12735-LR-B	32	12746-130-LR	32	12755-M2	46	12765-75-LR-B	32	12787-130-B	26	12930-130	27	12940-LR-B	33
12736	26	12746-130-LR-B	32	12755-M3	46	12765-ECK	41	12787-130-LR	32	12930-130-B	27	12941	27
12736-130	26	12746-75	26	12755-M4	47	12765-K	42	12787-130-LR-B	32	12930-130-LR	33	12941-130	27
12736-130-B	26	12746-75-B	26	12755-M5	47	12765-LR	32	12787-75	26	12930-130-LR-B	33	12941-130-B	27
12736-130-LR	32	12746-75-LR	32	12755-M6	47	12765-LR-B	32	12787-75-B	26	12930-75	27	12941-130-LR	33
12736-130-LR-B	32	12746-75-LR-B	32	12756	26	12765-M6	55	12787-75-LR	32	12930-75-B	27	12941-130-LR-B	33
12736-75	26	12746-ECK	41	12756-130	26	12766	26	12787-75-LR-B	32	12930-75-LR	33	12941-75	27
12736-75-B	26	12746-LR	32	12756-130-B	26	12766-130	26	12787-LR	32	12930-75-LR-B	33	12941-75-B	27
12736-75-LR	32	12746-LR-B	32	12756-130-LR	32	12766-130-B	26	12787-LR-B	32	12930-B	27	12941-75-LR	33
12736-75-LR-B	32	12747	26	12756-130-LR-B	32	12766-130-LR	32	12790	57	12930-LR	33	12941-75-LR-B	33
12736-ECK	41	12747-130	26	12756-75	26	12766-130-LR-B	32	12791	57	12930-LR-B	33	12941-B	27
12736-LR	32	12747-130-B	26	12756-75-B	26	12766-75	26	12792	57	12931	27	12941-LR	33
12736-LR-B	32	12747-130-LR	32	12756-75-LR	32	12766-75-B	26	12793	57	12931-130	27	12941-LR-B	33
12737	26	12747-130-LR-B	32	12756-75-LR-B	32	12766-75-LR	32	12794	57	12931-130-B	27	12942	27
12737-130	26	12747-75	26	12756-ECK	41	12766-75-LR-B	32	12795	57	12931-130-LR	33	12942-130	27
12737-130-B	26	12747-75-B	26	12756-LR	32	12766-ECK	41	12796	57	12931-130-LR-B	33	12942-130-B	27
12737-130-LR	32	12747-75-LR	32	12756-LR-B	32	12766-LR	32	12797	57	12931-75	27	12942-130-LR	33
12737-130-LR-B	32	12747-75-LR-B	32	12757	26	12766-LR-B	32	12798	57	12931-75-B	27	12942-130-LR-B	33
12737-75	26	12747-B	26	12757-130	26	12767	26	12799	57	12931-75-LR	33	12942-75	27
12737-75-B	26	12747-ECK	41	12757-130-B	26	12767-130	26	12800	57	12931-75-LR-B	33	12942-75-LR	33
12737-75-LR	32	12747-LR	32	12757-130-LR	32	12767-130-B	26	12801	57	12931-B	27	12942-75-LR-B	33
12737-75-LR-B	32	12747-LR-B	32	12757-130-LR-B	32	12767-130-LR	32	12802	57	12931-LR	33	12942-75-LR-B	33
12737-B	26	12750	26	12757-75	26	12767-130-LR-B	32	12803	57	12931-LR-B	33	12942-B	27
12737-ECK	41	12750-130	26	12757-75-B	26	12767-75	26	12803	57	12931-LR-B	33	12942-LR	33
12737-LR	32	12750-130-B	26	12757-75-LR	32	12767-75-B	26	12804	82	12932-130	27	12942-LR-B	33
12737-LR-B	32	12750-130-LR	32	12757-75-LR-B	32	12767-75-LR	32	12805	156	12932-130-B	27	12945	27
12740	26	12750-130-LR-B	32	12757-B	26	12767-75-LR-B	32	12806	156	12932-130-LR	33	12945-130	27
12740-130	26	12750-4	43	12757-ECK	41	12767-75-LR-B	32	12807	83	12932-130-LR-B	33	12945-130-B	27
12740-130-B	26	12750-75	26	12757-LR	32	12767-ECK	41	12808	82	12932-75	27	12945-130-LR	33
12740-130-LR	32	12750-75-B	26	12757-LR-B	32	12767-LR	32	12809	83	12932-75-B	27	12945-130-LR-B	33
12740-130-LR-B	32	12750-75-LR	32	12758	43	12767-LR-B	32	12810	82	12932-75-LR	33	12945-75	27
12740-4	43	12750-75-LR-B	32	12758-60	43	12780-130	26	12811	83	12932-75-LR-B	33	12945-75-B	27
12740-75	26	12750-ECK	41	12759	43	12780-130-B	26	12812	82	12932-B	27	12945-75-LR	33
12740-75-B	26	12750-K	42	12760	26	12780-130-LR	32	12813	156	12932-LR	33	12945-75-LR-B	33
12740-75-LR	32	12750-LR	32	12760-130	26	12780-130-LR-B	32	12814	156	12932-LR-B	33	12945-B	27
12740-75-LR-B	32	12750-LR-B	32	12760-130-B	26	12780-75	26	12815	83	12933	27	12945-LR	33
12740-ECK	41	12750-M1	46	12760-130-LR	32	12780-75-B	26	12816	82	12935-130	27	12945-LR-B	33
12740-K	42	12750-M2	46	12760-130-LR-B	32	12780-75-LR	32	12817	83	12935-130-B	27	12946	27
12740-LR	32	12750-M3	46	12760-4	43	12780-75-LR-B	32	12818	82	12935-130-LR	33	12946-130	27
12740-LR-B	32	12750-M4	47	12760-75	26	12780-LR	32	12819	83	12935-130-LR-B	33	12946-130-B	27
12741	26	12750-M5	47	12760-75-B	26	12780-LR-B	32	12820	82	12935-75	27	12946-130-LR	33
12741-130	26	12750-M6	47	12760-75-LR	32	12781-130	26	12821	83	12935-75-B	27	12946-130-LR-B	33
12741-130-B	26	12751	26	12760-75-LR-B	32	12781-130-B	26	12822	82	12935-75-LR	33	12946-75	27
12741-130-LR	32	12751-130	26	12760-ECK	41	12781-130-LR	32	12823	83	12935-75-LR-B	33	12946-75-B	27
12741-130-LR-B	32	12751-130-B	26	12760-K	42	12781-130-LR-B	32	12824	83	12935-B	27	12946-75-LR	33
12741-75	26	12751-130-LR	32	12760-LR	32	12781-75	26	12825	83	12935-LR	33	12946-75-LR-B	33
12741-75-B	26	12751-130-LR-B	32	12760-LR-B	32	12781-75-B	26	12826	83	12935-LR-B	33	12946-B	27
12741-75-LR	32	12751-75	26	12760-M6	55	12781-75-LR	32	12827	83	12936	27	12946-LR	33
12741-75-LR-B	32	12751-75-B	26	12761	26	12781-75-LR-B	32	12828	83	12936-130	27	12946-LR-B	33
12741-ECK	41	12751-75-LR	32	12761-130	26	12761-130	26	12829	83	12936-130-B	27	12947	27
12741-LR	32	12751-75-LR-B	32	12761-130-B	26	12761-130-LR	32	12830	83	12936-130-LR	33	12947-130	27
12741-LR-B	32	12751-ECK	41	12761-130-LR	32	12761-130-LR-B	32	12831	83	12936-130-LR-B	33	12947-130-B	27
12742	26	12751-LR	32	12761-130-LR-B	32	12761-75	26	12832	83	12936-75	27	12947-130-LR	33
12742-130	26	12751-LR-B	32	12761-75	26	12761-75-B	26	12833	83	12936-75-B	27	12947-130-LR-B	33
12742-130-B	26	12752	26	12761-75-B	26	12761-75-LR	32	12834	82	12936-75-LR	33	12947-75	27
12742-130-LR	32	12752-130	26	12761-75-LR	32	12761-ECK	41	12835	156	12936-75-LR-B	33	12947-75-B	27
12742-130-LR-B	32	12752-130-B	26	12761-75-LR-B	32	12761-LR	32	12836	156	12936-B	27	12947-75-LR	33
12742-75	26	12752-130-LR	32	12761-ECK	41	12761-LR-B	32	12837	83	12936-LR	33	12947-75-LR-B	33
12742-75-B	26	12752-130-LR-B	32	12761-LR	32	12761-LR-B	32	12838	82	12936-LR-B	33	12947-B	27
12742-75-LR	32	12752-75	26	12761-LR-B	32	12762	26	12839	83	12937	27	12947-LR	33
12742-75-LR-B	32	12752-75-B	26	12762	26	12782-LR	32	12840	82	12937-130	27	12947-LR-B	33
12742-B	26	12752-75-LR	32	12762-130	26	12782-LR-B	32	12841	83	12937-130-B	27	12950	27
						12785-130	26	12893	83	12937-130-B	27		

# Artikelnummern-Verzeichnis

	Artikel	Seite	Artikel	Seite	Artikel	Seite	Artikel	Seite	Artikel	Seite	Artikel	Seite	Artikel	Seite
Fachbodentregale Stecksystem	12950-130	27	12960-LR-B	33	12981-B	27	13141-B	25	13450	87	13710	103	13940-LR	34
	12950-130-B	27	12961	27	12981-LR	33	13141-LR	31	13496	109	13711	103	13940-LR-B	34
	12950-130-LR	33	12961-130	27	12981-LR-B	33	13141-LR-B	31	13497	109	13730	37	13941	28
	12950-130-LR-B	33	12961-130-B	27	12982	27	13142	25	13506	109	13731	37	13941-B	28
	12950-75	27	12961-130-LR	33	12982-130	27	13142-B	25	13507	109	13732	37	13941-LR	34
	12950-75-B	27	12961-130-LR-B	33	12982-130-B	27	13142-LR	31	13508	109	13735	37	13941-LR-B	34
	12950-75-LR	33	12961-75	27	12982-130-LR	33	13142-LR-B	31	13509	109	13736	37	13942	28
	12950-75-LR-B	33	12961-75-B	27	12982-130-LR-B	33	13145	25	13510	109	13737	37	13942-B	28
	12950-B	27	12961-75-LR	33	12982-75	27	13145-B	25	13511	109	13740	37	13942-LR	34
	12950-LR	33	12961-75-LR-B	33	12982-75-B	27	13145-LR	31	13590	86	13741	37	13942-LR-B	34
12950-LR-B	33	12961-B	27	12982-75-LR	33	13145-LR-B	31	13591	86	13742	37	13945	28	
Fachbodentregale Schnausystem	12951	27	12961-LR	33	12982-75-LR-B	33	13146	25	13591-X	86	13745	37	13945-B	28
	12951-130	27	12961-LR-B	33	12982-B	27	13146-B	25	13610	48	13746	37	13945-LR	34
	12951-130-B	27	12962	27	12982-LR	33	13146-LR	31	13610-130	48	13747	37	13945-LR-B	34
	12951-130-LR	33	12962-130	27	12982-LR-B	33	13146-LR-B	31	13610-Z	48	13750	37	13946	28
	12951-130-LR-B	33	12962-130-B	27	12985	27	13147	25	13610-Z-130	48	13751	37	13946-B	28
	12951-75	27	12962-130-LR	33	12985-130	27	13147-B	25	13611	48	13752	37	13946-LR	34
	12951-75-B	27	12962-130-LR-B	33	12985-130-B	27	13147-LR	31	13611-130	48	13755	37	13946-LR-B	34
	12951-75-LR	33	12962-75	27	12985-130-LR	33	13147-LR-B	31	13620	48	13756	37	13947	28
	12951-75-LR-B	33	12962-75-B	27	12985-130-LR-B	33	13150	25	13620-130	48	13757	37	13947-B	28
	12951-B	27	12962-75-LR	33	12985-75	27	13150-B	25	13620-Z	48	13760	37	13947-LR	34
12951-LR	33	12962-75-LR-B	33	12985-75-B	27	13150-LR	31	13620-Z-130	48	13761	37	13947-LR-B	34	
Fachbodentregale Büro	12951-LR-B	33	12962-B	27	12985-75-LR	33	13150-LR-B	31	13621	48	13762	37	13950	28
	12952	27	12962-LR	33	12985-75-LR-B	33	13151	25	13621-130	48	13765	37	13950-B	28
	12952-130	27	12962-LR-B	33	12985-B	27	13151-B	25	13630	48	13766	37	13950-LR	34
	12952-130-B	27	12965	27	12985-LR	33	13151-LR	31	13630-130	48	13767	37	13950-LR-B	34
	12952-130-LR	33	12965-130	27	12985-LR-B	33	13151-LR-B	31	13630-Z	48	13771-400	100	13951	28
	12952-130-LR-B	33	12965-130-B	27	12986	27	13152	25	13630-Z-130	48	13771-500	100	13951-B	28
	12952-75	27	12965-130-LR	33	12986-130	27	13152-B	25	13631	48	13771-600	100	13951-LR	34
	12952-75-B	27	12965-130-LR-B	33	12986-130-B	27	13152-LR	31	13631-130	48	13771-800	100	13951-LR-B	34
	12952-75-LR	33	12965-75	27	12986-130-LR	33	13152-LR-B	31	13632	103	13772-100	100	13952	28
	12952-75-LR-B	33	12965-75-B	27	12986-130-LR-B	33	13155	25	13633	103	13772-130	100	13952-B	28
12952-B	27	12965-75-LR	33	12986-75	27	13155-B	25	13634	103	13772-75	100	13952-LR	34	
Weitspanntregale	12952-LR	33	12965-75-LR-B	33	12986-75-B	27	13155-LR	31	13635	103	13810	63	13952-LR-B	34
	12952-LR-B	33	12965-B	27	12986-75-LR	33	13155-LR-B	31	13640	48	13820	63	13955	28
	12955	27	12965-LR	33	12986-75-LR-B	33	13156	25	13640-130	48	13821	63	13955-B	28
	12955-130	27	12965-LR-B	33	12986-B	27	13156-B	25	13640-Z	48	13890	63	13955-LR	34
	12955-130-B	27	12966	27	12986-LR	33	13156-LR	31	13640-Z-130	48	13891	63	13955-LR-B	34
	12955-130-LR	33	12966-130	27	12986-LR-B	33	13156-LR-B	31	13641	48	13896	63	13956	28
	12955-130-LR-B	33	12966-130-B	27	12987	27	13157	25	13641-130	48	13900	63	13956-B	28
	12955-75	27	12966-130-LR	33	12987-130	27	13157-B	25	13650	48	13901	63	13956-LR	34
	12955-75-B	27	12966-130-LR-B	33	12987-130-B	27	13157-LR	31	13650-130	48	13906	63	13956-LR-B	34
	12955-75-LR	33	12966-75	27	12987-130-LR	33	13157-LR-B	31	13650-Z	48	13907	63	13957	28
12955-75-LR-B	33	12966-75-B	27	12987-130-LR-B	33	13160	25	13650-Z-130	48	13912	63	13957-B	28	
Palettenregale	12955-B	27	12966-75-LR	33	12987-75	27	13160-B	25	13651	48	13913	63	13957-LR	34
	12955-LR	33	12966-75-LR-B	33	12987-75-B	27	13160-LR	31	13651-130	48	13918	63	13957-LR-B	34
	12955-LR-B	33	12966-B	27	12987-75-LR	33	13160-LR-B	31	13652	49	13919	63	13960	28
	12956	27	12966-LR	33	12987-75-LR-B	33	13161	25	13652-130	49	13920	63	13960-B	28
	12956-130	27	12966-LR-B	33	12987-B	27	13161-B	25	13652-Z	49	13920-E	89	13960-LR	34
	12956-130-B	27	12967	27	12987-LR	33	13161-LR	31	13652-Z-130	49	13920-F	88	13960-LR-B	34
	12956-130-LR	33	12967-130	27	12987-LR-B	33	13161-LR-B	31	13653	49	13920-S	87	13961	28
	12956-130-LR-B	33	12967-130-B	27	12990-M6	55	13162	25	13653-130	49	13921	87	13961-B	28
	12956-75	27	12967-130-LR	33	12995-M6	55	13162-B	25	13660	48	13921-F	88	13961-LR	34
	12956-75-B	27	12967-130-LR-B	33	13130	25	13162-LR	31	13660-130	48	13922	87	13961-LR-B	34
12956-75-LR	33	12967-75	27	13130-B	25	13162-LR-B	31	13660-Z	48	13923	87	13962	28	
Kragarmregale	12956-75-LR-B	33	12967-75-B	27	13130-LR	31	13165	25	13660-Z-130	48	13929	87	13962-B	28
	12956-B	27	12967-75-LR	33	13130-LR-B	31	13165-B	25	13661	48	13930	28	13962-LR	34
	12956-LR	33	12967-75-LR-B	33	13131	25	13165-LR	31	13661-130	48	13930-B	28	13962-LR-B	34
	12956-LR-B	33	12967-B	27	13131-B	25	13165-LR-B	31	13669	103	13930-LR	34	13965	28
	12957	27	12967-LR	33	13131-LR	31	13166	25	13669-A	103	13930-LR-B	34	13965-B	28
	12957-130	27	12967-LR-B	33	13131-LR-B	31	13166-B	25	13669-B	103	13931	28	13965-LR	34
	12957-130-B	27	12980	27	13132	25	13166-LR	31	13672	53	13931-B	28	13965-LR-B	34
	12957-130-LR	33	12980-130	27	13132-B	25	13166-LR-B	31	13673	53	13931-LR	34	13966	28
	12957-130-LR-B	33	12980-130-B	27	13132-LR	31	13167	25	13674	53	13931-LR-B	34	13966-B	28
	12957-75	27	12980-130-LR	33	13132-LR-B	31	13167-B	25	13675	53	13932	28	13966-LR	34
12957-75-B	27	12980-130-LR-B	33	13135	25	13167-LR	31	13676	53	13932-B	28	13966-LR-B	34	
Regalanlagen & Bühnen	12957-75-LR	33	12980-75	27	13135-B	25	13167-LR-B	31	13677	53	13932-LR	34	13967	28
	12957-75-LR-B	33	12980-75-B	27	13135-LR	31	13200	131	13680	50	13932-LR-B	34	13967-B	28
	12957-B	27	12980-75-LR	33	13135-LR-B	31	13203	131	13681	50	13935	28	13967-LR	34
	12957-LR	33	12980-75-LR-B	33	13136	25	13230	131	13684	50	13935-B	28	13967-LR-B	34
	12957-LR-B	33	12980-B	27	13136-B	25	13250	131	13685	103	13935-LR	34	13968	102
	12960	27	12980-LR	33	13136-LR	31	13300	131	13688	103	13935-LR-B	34	13980	28
	12960-130	27	12980-LR-B	33	13136-LR-B	31	13305	89	13688-A	103	13936	28	13980-B	28
	12960-130-B	27	12981	27	13137	25	13306	89	13688-B	103	13936-B	28	13980-LR	34
	12960-130-LR	33	12981-130	27	13137-B	25	13307	89	13694	103	13936-LR	34	13980-LR-B	34
	12960-130-LR-B	33	12981-130-B	27	13137-LR	31	13308	89	13694-A	103	13936-LR-B	34	13981	28
12960-75	27	12981-130-LR	33	13137-LR-B	31	13417	87	13694-B	103	13937	28	13981-B	28	

# Artikelnummern-Verzeichnis

Artikel	Seite	Artikel	Seite	Artikel	Seite	Artikel	Seite	Artikel	Seite	Artikel	Seite	Artikel	Seite
13982-LR-B	34	14491	227	15285	171	15574	169	15726	168	15842	170	16179-100	207
13985	28	14495	227	15286	171	15575	169	15727	168	15851	171	16195-50	209
13985-B	28	14496	227	15287	171	15576	169	15730	168	15852	171	16196	209
13985-LR	34	14497	227	15288	171	15577	169	15731	168	15853	171	16198-50	209
13985-LR-B	34	14498	227	15289	171	15580	168	15732	168	15854	171	16199	209
13986	28	14680	52	15290	171	15581	168	15733	168	16068-N	205	16208	106
13986-B	28	14685	52	15291	171	15582	168	15734	168	16078	211	16209	106
13986-LR	34	14850	191	15292	171	15583	168	15735	168	16078-100	211	16210	106
13986-LR-B	34	14851	191	15293	171	15584	168	15736	168	16079	211	16211	106
13987	28	14852	191	15294	171	15585	168	15737	168	16079-100	211	16212	106
13987-B	28	14853	191	15295	171	15586	168	15740	168	16080	211	16213	106
13987-LR	34	14860	190	15296	171	15587	168	15741	168	16080-100	211	16214	106
13987-LR-B	34	14861	190	15297	171	15590	168	15742	168	16081	211	16215	106
13988	87	14862	190	15298	171	15591	168	15743	168	16081-100	211	16216	106
13989	87	14870	71	15299	171	15592	168	15744	168	16090-55-N	212	16217	106
13993	87	14871	71	15300	171	15593	168	15745	168	16090-V-50	212	16218	106
14045	52	14872	71	15301	171	15594	168	15746	168	16091-55-N	212	16219	106
14046	52	14875	71	15302	171	15595	168	15747	168	16091-V-50	212	16220	99
14047	52	14876	71	15303	171	15596	168	15750	169	16092-50	212	16220-130	99
14070	102	14877	71	15304	171	15597	168	15751	169	16093-50	212	16220-750	99
14071	102	14940	71	15305	171	15600	168	15752	169	16104	207	16220-A	99
14072	102	14941	71	15306	171	15601	168	15753	169	16104-210	207	16220-H	99
14073	102	14942	71	15307	168	15602	168	15754	169	16105-N	207	16220-H-130	99
14074	102	14943	71	15308	168	15603	168	15755	169	16105-N-800	207	16220-H-750	99
14113	102	14944	70	15309	168	15604	168	15756	169	16113-V4A	206	16220-S	99
14114	102	14944-A	70	15310	168	15605	168	15757	169	16114-A-100	211	16220-V	99
14118	102	14944-G	70	15311	168	15606	168	15760	169	16114-A-N	211	16220-V-130	99
14119	102	14945	70	15312	168	15607	168	15761	169	16115-A-100	211	16220-V-750	99
14120	102	14946	70	15313	168	15610	168	15762	169	16115-A-N	211	16221	99
14121	102	14947	70	15314	168	15611	168	15763	169	16117-100	211	16221-130	99
14122	102	14948	70	15315	168	15612	168	15764	169	16117-N	211	16221-750	99
14123	102	14992	71	15316	168	15613	168	15765	169	16118-100	211	16221-A	99
14124	102	14994	71	15317	168	15614	168	15766	169	16118-N	211	16221-S	99
14125	102	14997	98	15318	168	15615	168	15767	169	16133	211	16222	99
14126	102	15000	170	15319	168	15616	168	15770	169	16133-100	211	16222-130	99
14127	102	15001	170	15320	168	15617	168	15771	169	16134	211	16222-750	99
14128	102	15002	170	15321	168	15620	169	15772	169	16134-100	211	16222-A	99
14129	102	15003	170	15322	168	15621	169	15773	169	16135-A	211	16222-S	99
14131	102	15011	170	15323	168	15622	169	15774	169	16135-A-100	211	16223	99
14150	55	15012	170	15324	168	15623	169	15775	169	16136-A	211	16223-130	99
14151	55	15013	170	15325	168	15624	169	15776	169	16136-A-100	211	16223-750	99
14152	55	15014	170	15326	168	15625	169	15777	169	16138-100	211	16223-A	99
14155	55	15055	170	15327	168	15626	169	15780	169	16138-N	211	16223-S	99
14156	55	15056	170	15328	168	15627	169	15781	169	16139-100	211	16224-500	105
14157	55	15057	170	15329	168	15630	169	15782	169	16139-N	211	16224-S	99
14230-G	37	15058	170	15330	168	15631	169	15783	169	16140-55-N	212	16225-A	99
14231-G	37	15060	170	15331	168	15632	169	15784	169	16141-55-N	212	16226	206
14232-G	37	15061	170	15332	168	15633	169	15785	169	16149	206	16360-N	204
14235-A	37	15062	170	15333	168	15634	169	15786	169	16151	206	16361-N	204
14236-A	37	15063	170	15334	168	15635	169	15787	169	16151-5	206	16362-N	204
14237-A	37	15210	81	15335	168	15636	169	15800	168	16152	206	16363-N	204
14240-G	37	15215	81	15336	168	15637	169	15801	168	16152-5	206	16364-N	204
14241-G	37	15218	81	15337	168	15640	169	15802	168	16153	206	16365-N	204
14242-G	37	15218-1	156	15338	168	15641	169	15803	168	16153-1	206	16366-N	204
14245-A	37	15220	81	15339	169	15642	169	15805	169	16153-5	206	16367-N	204
14246-A	37	15220-1	156	15340	169	15643	169	15806	169	16154	210	16368-N	204
14247-A	37	15222-1	156	15341	169	15644	169	15807	169	16154-325	210	16369-N	204
14250-G	37	15223	81	15342	169	15645	169	15808	169	16154-5	206	16370-N	204
14251-G	37	15225	81	15343	169	15646	169	15810	168	16154-E	210	16371-N	204
14252-G	37	15228	81	15344	169	15647	169	15811	168	16155	210	16372-N	204
14255-A	37	15230	81	15345	169	15700	169	15812	168	16155-325	210	16373-N	204
14256-A	37	15235	81	15346	169	15701	169	15813	168	16155-E	210	16374-N	204
14257-A	37	15240	81	15347	169	15702	169	15815	169	16156	210	16375-N	204
14260-G	37	15245	81	15348	169	15703	169	15816	169	16156-325	210	16376-N	204
14261-G	37	15250	81	15349	169	15704	169	15817	169	16156-E	210	16377-N	204
14262-G	37	15251	81	15350	169	15705	169	15818	169	16157-E	210	16378-N	204
14265-A	37	15252	81	15351	169	15706	169	15820	168	16158-E	210	16379-N	204
14266-A	37	15253	81	15352	169	15707	169	15821	168	16159-E	210	16410	210
14267-A	37	15254	81	15353	169	15710	168	15822	168	16160-E	210	16410-25	210
14270	53	15255	81	15354	169	15711	168	15823	168	16161-E	210	16411	210
14271	53	15261	81	15355	169	15712	168	15825	169	16162-E	210	16412	210
14275	53	15263	81	15356	169	15713	168	15826	169	16163-E	210	16413	210
14276	53	15264	81	15357	169	15714	168	15827	169	16164-E	210	16500-N	206
14280	51	15265	81	15358	169	15715	168	15828	169	16165-E	210	16502-N	206
14285	51	15266	81	15359	169	15716	168	15830	168	16166-E	210	16503-N	206
14480	227	15268	81	15360	169	15717	168	15831	168	16167-E	210	16508-N	206
14481	227	15270	81	15361	169	15720	168	15832	168	16168-E	210	16509-N	206
14485	227	15280	81	15362	169	15721	168	15833	168	16169-E	210	16510-N	206
14486	227	15281	81	15363	169	15722	168	15835	169	16170-E	210	16512	206
14487	227	15282	81	15364	169	15723	168	15836	169	16171-E	210	16512-100	206
14488	227	15283	171	15365	169	15724	168	15837	169	16178-50	209	16512-200	206
14490	227	15284	171	15366	169	15725	168	15838	169	16179	207	16557	207

Fachbodenregale  
Stecksystem

Fachbodenregale  
Schraubsystem

Fachbodenregale  
Büro

Weitspannregale

Palettenregale

Kragarmregale

Regalanlagen & Bühnen



# Artikelnummern-Verzeichnis

	Artikel	Seite	Artikel	Seite	Artikel	Seite	Artikel	Seite	Artikel	Seite	Artikel	Seite	Artikel	Seite
Fachbodentregale Stecksystem	16571	206	16985-G	221	17250-B-ECK	41	17640-B	27	17830	39	18119-A	184	18280-N	182
	16571-N	206	16986	220	17250-ECK	41	17650	79	17831	39	18157	184	18281-N	182
	16572	206	16986-G	221	17260	79	17650-A	127	17832	39	18170	185	18282-N	182
	16572-N	206	16987	220	17260-2-K	42	17650-B	27	17835	39	18171	185	18283-N	182
	16577	207	16987-G	221	17260-A	125	17660	79	17836	39	18172	185	18285-N	182
	16578	207	16988	220	17260-B	26	17660-A	127	17837	39	18173	185	18286-N	182
	16579	207	16989	220	17260-B-ECK	41	17660-B	27	17840	39	18174	185	18287-N	182
	16580	207	16990-G	221	17260-ECK	41	17680	79	17841	39	18175	185	18288-N	182
	16581	209	16991-G	221	17260-S-A	151	17680-A	127	17842	39	18176	185	18290-N	182
	16582	209	16992-G	221	17260-S-B	147	17680-B	27	17845	39	18177	185	18291-N	182
Fachbodentregale Schnausystem	16586-50	209	16995-G	221	17261	154	17700	146	17846	39	18178	185	18292-N	182
	16587-50	209	16996-G	221	17261-A-MA	151	17701	146	17847	39	18179	185	18293-N	182
	16588-50	209	16997-G	221	17261-B-MA	147	17702	146	17850	39	18180	185	18295-N	182
	16589-50	209	17000-G	221	17280	79	17703	146	17851	39	18181	185	18296-N	182
	16593-50	209	17001-G	221	17280-A	125	17704	146	17852	39	18182	185	18297-N	182
	16594-50	209	17002-G	221	17280-B	26	17705	146	17855	39	18183	185	18298-N	182
	16595-50	209	17005-G	221	17303	79	17706	146	17856	39	18184	185	18300-N	182
	16595-N	204	17006-G	221	17303-A	127	17707	146	17857	39	18185	185	18301-N	182
	16596-50	209	17007-G	221	17303-B	27	17708	146	17860	39	18200-N	182	18302-N	182
	16596-N	204	17120	150	17304	79	17709	146	17861	39	18201-N	182	18303-N	182
Fachbodentregale Büro	16597	209	17121	150	17304-A	127	17710	146	17862	39	18202-N	182	18305-N	182
	16597-N	204	17122	150	17304-B	27	17711	146	17865	39	18203-N	182	18306-N	182
	16598	209	17123	150	17305	79	17712	146	17866	39	18205-N	182	18307-N	182
	16598-N	204	17124	150	17305-A	127	17713	146	17867	39	18206-N	182	18308-N	182
	16616-N	204	17125	150	17305-B	27	17714	146	17930	39	18207-N	182	18310-N	182
	16617-N	204	17126	150	17306	79	17715	146	17931	39	18208-N	182	18311-N	182
	16618-N	204	17127	150	17306-A	127	17716	146	17932	39	18210-N	182	18312-N	182
	16619-N	204	17128	150	17306-B	27	17717	146	17935	39	18211-N	182	18313-N	182
	16710-N	206	17129	150	17308	79	17718	146	17936	39	18212-N	182	18315-N	182
	16711-N	206	17130	150	17308-A	127	17719	146	17937	39	18213-N	182	18316-N	182
Weitspanntregale	16713	220	17131	150	17308-B	27	17720	146	17940	39	18215-N	182	18317-N	182
	16714	220	17132	151	17330	79	17721	146	17941	39	18216-N	182	18318-N	182
	16715	220	17133	151	17330-A	127	17722	146	17942	39	18217-N	182	18320-N	182
	16716	220	17134	151	17330-B	27	17723	146	17945	39	18218-N	182	18321-N	182
	16717	220	17135	151	17340	79	17724	146	17946	39	18220-N	182	18322-N	182
	16718	220	17136	151	17340-A	127	17725	146	17947	39	18221-N	182	18323-N	182
	16727	210	17137	151	17340-B	27	17726	146	17950	39	18222-N	182	18325-N	182
	16728	211	17138	151	17350	79	17727	146	17951	39	18223-N	182	18326-N	182
	16729	211	17139	151	17350-A	127	17728	146	17952	39	18225-N	182	18327-N	182
	16730	211	17140	151	17350-B	27	17729	146	17955	39	18226-N	182	18328-N	182
Palettenregale	16731	211	17141	151	17360	79	17730	146	17956	39	18227-N	182	18330-N	182
	16732	211	17142	151	17360-A	127	17731	146	17957	39	18228-N	182	18331-N	182
	16733	211	17143	151	17360-B	27	17732	146	17960	39	18230-N	182	18332-N	182
	16735-E	210	17147	210	17380	79	17733	146	17961	39	18231-N	182	18333-N	182
	16736-E	210	17148	210	17380-A	127	17734	146	17962	39	18232-N	182	18335-N	182
	16737-E	210	17149	210	17380-B	27	17735	146	17965	39	18233-N	182	18336-N	182
	16738-E	210	17203	79	17395	79	17736	147	17966	39	18235-N	182	18337-N	182
	16900-G	221	17203-A	125	17430	79	17737	147	17967	39	18236-N	182	18338-N	182
	16901-G	221	17203-B	26	17430-B	28	17738	147	18000-A1	183	18237-N	182	18340-N	182
	16902-G	221	17204	79	17440	79	17739	147	18000-A10	183	18238-N	182	18341-N	182
Kragarmregale	16905-G	221	17204-A	125	17440-B	28	17740	147	18000-A11	183	18240-N	182	18342-N	182
	16906-G	221	17204-B	26	17450	79	17741	147	18000-A12	183	18241-N	182	18343-N	182
	16907-G	221	17205	79	17450-B	28	17742	147	18000-A13	183	18242-N	182	18345-N	182
	16910-G	221	17205-A	125	17460	79	17743	147	18000-A14	183	18243-N	182	18346-N	182
	16911-G	221	17205-B	26	17460-B	28	17744	147	18000-A2	183	18245-N	182	18347-N	182
	16912-G	221	17206	79	17480	79	17745	147	18000-A3	183	18246-N	182	18348-N	182
	16915-G	221	17206-A	125	17480-B	28	17746	147	18000-A4	183	18247-N	182	18350-N	182
	16916-G	221	17206-B	26	17530	79	17747	147	18000-A5	183	18248-N	182	18351-N	182
	16917-G	221	17207	154	17530-A	125	17748	147	18000-A6	183	18250-N	182	18352-N	182
	16960-G	221	17207-A-MA	151	17530-B	26	17749	147	18000-A7	183	18251-N	182	18353-N	182
Regalanlagen & Bühnen	16961-G	221	17207-B-MA	147	17540	79	17750	147	18000-A8	183	18252-N	182	18355-N	182
	16962-G	221	17207-S-A	151	17540-A	125	17751	147	18000-A9	183	18253-N	182	18356-N	182
	16965-G	221	17207-S-B	147	17540-B	26	17752	147	18100	185	18255-N	182	18357-N	182
	16966-G	221	17208	79	17550	79	17753	147	18101	185	18256-N	182	18358-N	182
	16967-G	221	17208-A	125	17550-A	125	17754	147	18102	185	18257-N	182	18380	185
	16970-G	221	17208-B	26	17550-B	26	17755	147	18103	185	18258-N	182	18381	185
	16971-G	221	17230	79	17560	79	17756	147	18104	185	18260-N	182	18382	185
	16972-G	221	17230-2-K	42	17560-A	125	17757	147	18105	185	18261-N	182	18384	185
	16975-G	221	17230-A	125	17560-B	26	17758	147	18106	185	18262-N	182	18386	185
	16976-G	221	17230-B	26	17561	154	17759	147	18107	185	18263-N	182	18387	185

# Artikelnummern-Verzeichnis

Artikel	Seite	Artikel	Seite	Artikel	Seite	Artikel	Seite	Artikel	Seite	Artikel	Seite	Artikel	Seite
18598	73	19010	73	19525	188	19635	188	20208	109	20471	111	20926	178
18616	73	19011	73	19526	188	19680	188	20209	109	20472	111	20930	65
18623	73	19012	73	19527	188	19681	188	20210	109	20480	111	20931	65
18670	73	19013	73	19528	188	19683	188	20211	109	20481	111	20932	65
18677	73	19014	73	19530	188	19684	188	20212	109	20482	111	20933	65
18697	73	19015	73	19531	188	19686	188	20213	109	20613	178	20934	65
18724	73	19016	73	19533	188	19687	188	20214	109	20614	178	20935	65
18725	73	19017	73	19534	188	19689	188	20215	109	20615	178	20936	65
18730	73	19018	73	19536	188	19690	188	20216	109	20617	178	20937	65
18731	73	19019	73	19537	188	19692	188	20217	109	20618	178	20938	65
18736	73	19020	73	19539	188	19693	188	20218	109	20619	178	20941	65
18737	73	19021	73	19540	188	19695	188	20219	109	20624	178	20946	65
18783	73	19022	188	19542	188	19696	188	20220	109	20625	178	20950	65
18784	73	19023	188	19543	188	19698	188	20221	109	20626	178	20952	65
18824	73	19024	188	19545	188	19699	188	20222	109	20741-4	62	20953	65
18825	73	19025	188	19546	188	19701	188	20223	109	20746-4	62	20954	65
18830	73	19026	188	19548	188	19702	188	20224	109	20754	178	20955	65
18831	73	19027	188	19549	188	19704	188	20225	109	20760	63	20957	65
18836	73	19028	188	19551	188	19705	188	20226	109	20761	63	20958	65
18837	73	19029	188	19552	188	19707	188	20227	109	20762	63	20960	65
18886	73	19030	188	19554	188	19708	188	20228	109	20763	63	20962	65
18887	73	19031	188	19555	188	19709	188	20229	109	20764	63	20963	65
18950	73	19032	188	19557	188	19710	188	20230	109	20765	63	20964	65
18951	73	19033	188	19558	188	19711	188	20231	109	20766	63	20965	65
18952	73	19034	188	19560	188	19712	188	20232	109	20767	63	20967	65
18953	73	19035	188	19561	188	19713	188	20233	109	20768	63	20968	65
18954	73	19036	188	19563	188	19757	188	20234	109	20769	63	20970	65
18955	73	19037	188	19564	188	19758	188	20235	109	20770	63	20972	65
18956	73	19038	188	19566	188	19759	188	20236	109	20771	63	20973	65
18957	73	19039	188	19567	188	19760	188	20237	109	20774	63	20974	65
18958	73	19040	188	19569	188	19761	188	20238	109	20775	63	20975	65
18959	73	19041	188	19570	188	19762	188	20239	109	20776	63	20977	65
18960	73	19042	188	19572	188	19763	188	20400	111	20777	63	20978	65
18961	73	19090	189	19573	188	19773	188	20401	111	20778	63	20979	64
18962	73	19091	189	19575	188	19774	188	20402	111	20779	63	20980	64
18963	73	19092	189	19576	188	19775	188	20403	111	20782	63	20981	65
18964	73	19093	189	19578	188	19776	188	20404	111	20783	63	20982	63
18965	73	19465	218	19579	188	19777	188	20405	111	20784	63	20983	63
18966	73	19466	218	19581	188	19778	188	20406	111	20785	63	20984	63
18967	73	19467	218	19582	188	19779	188	20407	111	20786	63	20985	63
18968	73	19468	218	19583	188	19818	190	20408	111	20787	63	20986	65
18969	73	19469	218	19584	188	19820	190	20409	111	20790	63	20987	63
18970	73	19473-K	227	19585	188	19829-N	189	20410	111	20791	63	20988	63
18971	73	19482	189	19586	188	19833-N	189	20411	111	20792	63	20989	63
18972	73	19483	189	19587	188	19838-N	189	20412	111	20793	63	20990	63
18973	73	19484	189	19588	188	19877-N	189	20413	111	20794	63	20991	65
18974	73	19485	189	19589	188	19878-N	189	20414	111	20795	63	20992	63
18975	73	19487	189	19590	188	19879-N	189	20415	111	20796	63	20993	63
18976	73	19488	189	19591	188	19880-N	189	20416	111	20797	63	20994	63
18977	73	19489	189	19592	188	19891-N	189	20417	111	20798	63	20995	63
18978	73	19490	189	19593	188	19892-N	189	20418	111	20799	63	20996	65
18979	73	19492	189	19594	188	19893-N	189	20419	111	20805	178	20997	63
18980	73	19493	189	19595	188	19894-N	189	20420	111	20806	178	20998	63
18981	73	19494	189	19596	188	19895-N	189	20421	111	20807	178	21101	177
18982	73	19495	189	19597	188	19908	189	20422	111	20807-A	178	21102	177
18983	73	19496	218	19598	188	19909	189	20423	111	20811	179	21104	177
18984	73	19497	218	19599	188	19910	189	20424	111	20812	179	21106	177
18985	73	19500	188	19600	188	19911	189	20425	111	20813	179	21113	177
18986	73	19501	188	19602	188	19916	189	20426	111	20814	179	21114	177
18987	73	19502	188	19603	188	19917	189	20427	111	20815	179	21116	177
18988	73	19503	188	19604	188	19918	189	20428	111	20816	179	21118	177
18989	73	19504	188	19605	188	19919	189	20429	111	20817	179	21125	177
18990	73	19505	188	19607	188	19920	189	20430	111	20818	179	21126	177
18991	73	19506	188	19608	188	19921	189	20431	111	20820	179	21128	177
18992	73	19507	188	19609	188	19922	189	20432	111	20821	179	21130	177
18993	73	19508	188	19610	188	19923	189	20439	111	20822	179	21610	176
18994	73	19509	188	19611	188	19950-X	189	20440	111	20823	179	21612	176
18995	73	19510	188	19613	188	19956	85	20441	111	20900	177	21613	176
18996	73	19511	188	19614	188	19961	189	20444	111	20901	177	21615	176
18997	73	19512	188	19616	188	19962	189	20445	111	20902	177	21750	49
18998	73	19513	188	19617	188	19963	189	20446	111	20903	177	21750-130	49
18999	73	19514	188	19619	188	19964	189	20450	111	20904	177	21750-Z	49
19000	73	19515	188	19620	188	19995	189	20451	111	20905	177	21750-Z-130	49
19001	73	19516	188	19622	188	19996	189	20452	111	20906	177	21751	49
19002	73	19517	188	19623	188	20200	109	20453	111	20907	177	21751-130	49
19003	73	19518	188	19625	188	20201	109	20454	111	20908	177	21751-Z	49
19004	73	19519	188	19626	188	20202	109	20455	111	20909	177	21751-Z-130	49
19005	73	19520	188	19628	188	20203	109	20456	111	20910	177	21755	49
19006	73	19521	188	19629	188	20204	109	20460	111	20922	177	21755-130	49
19007	73	19522	188	19631	188	20205	109	20461	111	20923	177	21756	49
19008	73	19523	188	19632	188	20206	109	20462	111	20924	177	21756-130	49
19009	73	19524	188	19634	188	20207	109	20470	111	20925	177	21760	49

Fachbodenregale  
Stecksystem

Fachbodenregale  
Schraubsystem

Fachbodenregale  
Büro

Weitspannregale

Palettenregale

Kragarmregale

Regalanlagen & Bühnen

# Artikelnummern-Verzeichnis

	Artikel	Seite	Artikel	Seite	Artikel	Seite	Artikel	Seite	Artikel	Seite	Artikel	Seite	Artikel	Seite
Fachbodentregale Stecksystem	21760-130	49	22083	175	22195	174	22314	177	25010	94	27527	231	27613	233
	21760-Z	49	22084	175	22196	174	22316	177	25010-B	94	27528	231	27614	233
	21760-Z-130	49	22085	175	22197	174	22318	177	25010-R	94	27529	231	27615	233
	21761	49	22086	175	22198	174	22325	177	25011	94	27530	231	27616	233
	21761-130	49	22087	175	22199	174	22326	177	25011-B	94	27531	231	27620	233
	21761-Z	49	22088	175	22202	174	22328	177	25011-R	94	27532	231	27621	233
	21761-Z-130	49	22089	175	22203	174	22330	177	25012	94	27533	231	27623	233
	21765	49	22092	175	22204	174	22550	177	25012-B	94	27534	231	27624	233
	21765-130	49	22093	175	22205	174	22551	177	25012-R	94	27535	231	27625	233
	21766	49	22094	175	22206	174	22552	177	25013	94	27536	231	27626	233
Fachbodentregale Schnausystem	21766-130	49	22095	175	22207	174	22620	52	25013-B	94	27537	231	27627	233
	21781	49	22096	175	22208	174	22625	52	25013-R	94	27538	231	27628	233
	21781-130	49	22097	175	22209	174	22736	94	25014	94	27539	231	27629	233
	21781-Z	49	22098	175	22212	174	22738	94	25014-B	94	27540	231	27630	233
	21781-Z-130	49	22099	175	22213	174	22739	94	25014-R	94	27541	231	27631	233
	21786	49	22102	175	22214	174	22740	94	25015	101	27542	231	27633	233
	21786-130	49	22103	175	22215	174	22741	94	25016	101	27543	231	27700	229
	22002	175	22104	175	22216	174	22742	94	25047	106	27544	231	27701	229
	22003	175	22105	175	22217	174	22743	94	25048	106	27545	231	27702	229
	22004	175	22106	175	22218	174	22745	94	25049	106	27546	231	27703	229
Fachbodentregale Büro	22005	175	22107	175	22219	174	22746	94	25050	107	27547	231	27704	229
	22006	175	22108	175	22222	174	22747	94	25051	107	27548	231	27705	229
	22007	175	22109	175	22223	174	22748	94	25052	107	27549	231	27706	229
	22008	175	22112	175	22224	174	22749	94	25060	107	27550	231	27707	229
	22009	175	22113	175	22225	174	22750	96	25061	107	27551	231	27708	229
	22012	175	22114	175	22226	174	22751	96	25062	107	27552	231	27709	229
	22013	175	22115	175	22227	174	22752	96	26516	94	27553	231	27710	229
	22014	175	22116	175	22228	174	22753	96	26516-B	94	27554	231	27711	229
	22015	175	22117	175	22229	174	22754	96	26518	94	27555	231	27712	229
	22016	175	22118	175	22232	174	22755	96	26518-B	94	27556	231	27713	229
Fachbodentregale Weitspanntregale	22017	175	22119	175	22233	174	22770	96	26519	94	27557	231	27714	229
	22018	175	22122	175	22234	174	22771	96	26519-B	94	27558	231	27715	229
	22019	175	22123	175	22235	174	22780	96	26520	94	27559	231	27716	229
	22022	175	22124	175	22236	174	22781	96	26520-B	94	27560	231	27717	229
	22023	175	22125	175	22237	174	22950	215	26521	94	27561	231	27718	229
	22024	175	22126	175	22238	174	22951	215	26521-B	94	27562	231	27719	229
	22025	175	22127	175	22239	174	22952	215	26522	94	27563	231	27720	229
	22026	175	22128	175	22242	174	22953	215	26522-B	94	27564	231	27721	229
	22027	175	22129	175	22243	174	22954	215	26523	94	27565	231	27722	229
	22028	175	22131	175	22244	174	22955	215	26523-B	94	27566	231	27723	229
Fachbodentregale Palettenregale	22029	175	22132	175	22245	174	22956	215	26525	94	27567	231	27724	229
	22031	175	22133	175	22246	174	22957	215	26525-B	94	27568	231	27725	229
	22032	175	22134	175	22247	174	22958	215	26526	94	27569	231	27726	229
	22033	175	22136	175	22248	174	22959	215	26526-B	94	27570	231	27727	229
	22034	175	22137	175	22249	174	22960	215	26527	94	27571	231	27728	229
	22036	175	22138	175	22252	174	22961	215	26527-B	94	27572	231	27729	229
	22037	175	22139	175	22253	174	22962	215	26528	94	27573	231	28000	236
	22038	175	22152	174	22254	174	22963	215	26528-B	94	27574	231	28001	236
	22039	175	22153	174	22255	174	22964	215	26529	94	27575	231	28002	236
	22042	175	22154	174	22256	174	22965	215	26529-B	94	27576	231	28003	236
Kragarmregale	22043	175	22155	174	22257	174	22966	215	26860	54	27577	231	28004	236
	22044	175	22156	174	22258	174	22967	215	26861	54	27578	231	28005	236
	22045	175	22157	174	22259	174	25000	94	26862	54	27579	231	28006	236
	22046	175	22158	174	22262	174	25000-B	94	26863	54	27580	231	28007	236
	22047	175	22159	174	22263	174	25000-R	94	26864	54	27581	231	28008	236
	22048	175	22162	174	22264	174	25001	94	27500	231	27582	231	28009	236
	22049	175	22163	174	22265	174	25001-B	94	27501	231	27583	231	28010	236
	22052	175	22164	174	22266	174	25001-R	94	27502	231	27584	231	28011	236
	22053	175	22165	174	22267	174	25002	94	27503	231	27585	231	28012	236
	22054	175	22166	174	22268	174	25002-B	94	27504	231	27586	231	28013	236
Regalanlagen & Bühnen	22055	175	22167	174	22269	174	25002-R	94	27505	231	27587	231	28014	236
	22056	175	22168	174	22272	174	25003	94	27506	231	27588	231	28015	236
	22057	175	22169	174	22273	174	25003-B	94	27507	231	27589	231	28016	236
	22058	175	22172	174	22274	174	25003-R	94	27508	231	27590	231	28017	236
	22059	175	22173	174	22275	174	25004	94	27509	231	27591	231	28018	236
	22062	175	22174	174	22276	174	25004-B	94	27510	231	27592	231	28019	236
	22063	175	22175	174	22277	174	25004-R	94	27511	231	27593	231	28020	236
	22064	175	22176	174	22278	174	25005	94	27512	231	27594	231	28021	236
	22065	175	22177	174	22279	174	25005-B	94	27513	231	27595	231	28022	236
	22066	175	22178	174	22281	174	25005-R	94	27514	231	27600	232	28023	236





# Artikelnummern-Verzeichnis

	Artikel	Seite	Artikel	Seite	Artikel	Seite	Artikel	Seite	Artikel	Seite	Artikel	Seite	Artikel	Seite
Fachbodentregale Stecksystem	28622	240	28713	235	30302	131	30615-N-90	153	30670-F	152	30852-130	127	31761	124
	28623	240	28714	235	30304	131	30615-N-Z	153	30670-G	152	30852-75	127	31762	124
	28624	240	28715	235	30305	131	30615-N-Z-75	153	30670-H	152	30855	127	31765	124
	28625	240	28716	235	30306	131	30616-N	153	30670-Z	152	30855-130	127	31766	124
	28626	240	28717	235	30307	131	30616-N-75	153	30671	152	30855-75	127	31767	124
	28627	240	28718	235	30308	131	30616-N-90	153	30671-Z	152	30856	127	32100	151
	28628	240	28719	235	30348	88	30616-N-Z	153	30672	152	30856-130	127	32101	151
	28629	240	28720	235	30348-B	88	30616-N-Z-75	153	30672-Z	152	30856-75	127	32102	151
	28630	240	28721	235	30349	89	30630	125	30673	159	30857	127	32103	151
	28631	240	28722	235	30349-B	89	30630-130	125	30675	152	30857-130	127	32105	151
Fachbodentregale Schraubsystem	28632	240	28723	235	30350	89	30630-75	125	30675-Z	152	30857-75	127	32106	151
	28633	240	28724	235	30350-B	89	30631	125	30676	152	30860	127	32107	151
	28634	240	28725	235	30400	150	30631-130	125	30676-Z	152	30860-130	127	32108	151
	28635	240	28726	235	30401	150	30631-75	125	30677	152	30860-75	127	32110	151
	28636	240	28727	235	30402	150	30632	125	30677-Z	152	30861	127	32111	151
	28637	240	28728	235	30403	150	30632-130	125	30680	125	30861-130	127	32112	151
	28638	240	28729	235	30405	150	30632-75	125	30680-130	125	30861-75	127	32113	151
	28639	240	29150	85	30406	150	30635	125	30680-75	125	30862	127	32115	151
	28640	240	30023	79	30407	150	30635-130	125	30681	125	30862-130	127	32116	151
	28641	240	30028	79	30408	150	30635-75	125	30681-130	125	30862-75	127	32117	151
Fachbodentregale Büro	28642	240	30028-B	153	30410	150	30636	125	30681-75	125	30865	127	32118	151
	28643	240	30053	79	30411	150	30636-130	125	30682	125	30865-130	127	32120	151
	28644	240	30123	154	30412	150	30636-75	125	30682-130	125	30865-75	127	32121	151
	28645	240	30123-A	150	30413	150	30637	125	30682-75	125	30866	127	32122	151
	28646	240	30123-A-AL	150	30415	150	30637-130	125	30685	125	30866-130	127	32123	151
	28647	240	30123-B	146	30416	150	30637-75	125	30685-130	125	30866-75	127	32125	151
	28648	240	30123-B-AL	146	30417	150	30640	125	30685-75	125	30867	127	32126	151
	28649	240	30133	154	30418	150	30640-130	125	30686	125	30867-130	127	32127	151
	28650	240	30133-A	150	30420	150	30640-75	125	30686-130	125	30867-75	127	32128	151
	28651	240	30133-A-AL	150	30421	150	30641	125	30686-75	125	30880	127	32130-G	37
Fachbodentregale Werkspannregale	28652	240	30133-B	146	30422	150	30641-130	125	30687	125	30880-130	127	32130-G-B	37
	28653	240	30133-B-AL	146	30423	150	30641-75	125	30687-130	125	30880-75	127	32131-G	37
	28654	240	30153	154	30425	150	30642	125	30687-75	125	30881	127	32131-G-B	37
	28655	240	30153-A	150	30426	150	30642-130	125	30690	152	30881-130	127	32132-G	37
	28656	240	30153-A-AL	150	30427	150	30642-75	125	30691	152	30881-75	127	32132-G-B	37
	28657	240	30153-B	146	30428	150	30645	125	30692	152	30882	127	32135-A	37
	28658	240	30153-B-AL	146	30470	100	30645-130	125	30695	152	30882-130	127	32135-A-B	37
	28659	240	30200	131	30470-A	100	30645-75	125	30696	152	30882-75	127	32136-A	37
	28661	241	30230	131	30471	100	30646	125	30697	152	30885	127	32136-A-B	37
	28662	241	30250	131	30472	100	30646-130	125	30830	127	30885-130	127	32137-A	37
Fachbodentregale Palettenregale	28663	241	30251	82	30473	100	30646-75	125	30830-130	127	30885-75	127	32137-A-B	37
	28664	241	30251-B	82	30480	90	30647	125	30830-75	127	30886	127	32140-G	37
	28665	241	30252	82	30481	90	30647-130	125	30831	127	30886-130	127	32140-G-B	37
	28670	241	30252-B	82	30483	133	30647-75	125	30831-130	127	30886-75	127	32141-G	37
	28671	241	30253	82	30483-A	133	30650	125	30831-75	127	30887	127	32141-G-B	37
	28672	241	30253-B	82	30484	133	30650-130	125	30832	127	30887-130	127	32142-G	37
	28673	241	30254	82	30485	133	30650-75	125	30832-130	127	30887-75	127	32142-G-B	37
	28674	241	30254-B	82	30486	133	30651	125	30832-75	127	31330	79	32145-A	37
	28675	241	30256	82	30487	90	30651-130	125	30835	127	31330-A	124	32145-A-B	37
	28676	241	30256-B	82	30488	133	30651-75	125	30835-130	127	31330-B	25	32146-A	37
Fachbodentregale Kragarmregale	28677	241	30257	82	30610-75-N-90	153	30652	125	30835-75	127	31331	79	32146-A-B	37
	28678	241	30257-B	82	30610-N	153	30652-130	125	30836	127	31331-B	153	32147-A	37
	28679	241	30258	82	30610-N-75	153	30652-75	125	30836-130	127	31340	79	32147-A-B	37
	28680	241	30258-B	82	30610-N-90	153	30655	125	30836-75	127	31340-A	124	32150-G	37
	28681	241	30259	82	30610-N-Z-75	153	30655-130	125	30837	127	31340-B	25	32150-G-B	37
	28682	241	30259-B	82	30611-75-N-90	153	30655-75	125	30837-130	127	31350	79	32151-G	37
	28683	241	30261	82	30611-N	153	30656	125	30837-75	127	31350-A	124	32151-G-B	37
	28684	241	30261-B	82	30611-N-75	153	30656-130	125	30840	127	31350-B	25	32152-G	37
	28685-100	241	30262	82	30611-N-90	153	30656-75	125	30840-130	127	31360	79	32152-G-B	37
	28685-150	241	30262-B	82	30611-N-Z	153	30657	125	30840-75	127	31360-A	124	32155-A	37
Fachbodentregale Regalanlagen & Bühnen	28685-200	241	30263	82	30611-N-Z-75	153	30657-130	125	30841	127	31360-B	25	32155-A-B	37
	28686-100	241	30263-B	82	30612-75-N-90	153	30657-75	125	30841-130	127	31404-A	152	32156-A	37
	28686-150	241	30264	82	30612-N	153	30660	125	30841-75	127	31431-A	152	32156-A-B	37
	28686-200	241	30264-B	82	30612-N-75	153	30660-130	125	30842	127	31730	124	32157-A	37
	28687-100	241	30266	82	30612-N-90	153	30660-75	125	30842-130	127	31731	124	32157-A-B	37
	28687-150	241	30266-B	82	30612-N-Z	153	30661	125	30842-75	127	31732	124	32160-G	37
	28687-200	241	30267	82	30612-N-Z-75	153	30661-130	125	30845	127	31735	124	32160-G-B	37
	28689	241	30267-B	82	30613-75-N-90	153	30661-75	125	30845-130	127	31736	124	32161-G	37
	28690	241	30268	82	30613-N	153	30662	125	30845-75	127	31737	124	32161-G-B	37
	28700	235	30268-B	82	30613-N-75	153	30662-130	125	30846	127	31740	124	32162-G	37

# Artikelnummern-Verzeichnis

Artikel	Seite	Artikel	Seite	Artikel	Seite	Artikel	Seite	Artikel	Seite	Artikel	Seite	Artikel	Seite
32311	95	32630-130	26	32647-LR	32	32667-75-LR	32	32757	37	32831-130-LR	33	32855	27
32312	95	32630-130-LR	32	32650	26	32667-ECK	41	32757-B	37	32831-75	27	32855-130	27
32313	95	32630-75	26	32650-130	26	32667-LR	32	32760	37	32831-75-LR	33	32855-130-LR	33
32314	95	32630-75-LR	32	32650-130-LR	32	32680	26	32760-B	37	32831-LR	33	32855-75	27
32349	95	32630-ECK	41	32650-75	26	32680-130	26	32761	37	32832	27	32855-75-LR	33
32360-25	91	32630-LR	32	32650-75-LR	32	32680-130-LR	32	32761-B	37	32832-130	27	32855-LR	33
32360-40	91	32631	26	32650-ECK	41	32680-75	26	32762	37	32832-130-LR	33	32856	27
32361-25	91	32631-130	26	32650-LR	32	32680-75-LR	32	32762-B	37	32832-75	27	32856-130	27
32361-40	91	32631-130-LR	32	32651	26	32680-LR	32	32765	37	32832-75-LR	33	32856-130-LR	33
32362-25	91	32631-75	26	32651-130	26	32681	26	32765-B	37	32832-LR	33	32856-75	27
32362-40	91	32631-75-LR	32	32651-130-LR	32	32681-130	26	32766	37	32835	27	32856-75-LR	33
32363-25	91	32631-ECK	41	32651-75	26	32681-130-LR	32	32766-B	37	32835-130	27	32856-LR	33
32363-40	91	32631-LR	32	32651-75-LR	32	32681-75	26	32767	37	32835-130-LR	33	32857	27
32364-25	91	32632	26	32651-ECK	41	32681-75-LR	32	32767-B	37	32835-75	27	32857-130	27
32364-40	91	32632-130	26	32651-LR	32	32681-LR	32	32770	83	32835-75-LR	33	32857-130-LR	33
32365-25	91	32632-130-LR	32	32652	26	32682	26	32770-B	83	32835-LR	33	32857-75	27
32365-40	91	32632-75	26	32652-130	26	32682-130	26	32770-B-M	82	32836	27	32857-75-LR	33
32366-25	91	32632-75-LR	32	32652-130-LR	32	32682-130-LR	32	32770-M	82	32836-130	27	32857-LR	33
32366-40	91	32632-ECK	41	32652-75	26	32682-75	26	32770-S-V	156	32836-130-LR	33	32860	27
32367-25	91	32632-LR	32	32652-75-LR	32	32682-75-LR	32	32770-S-V-M	156	32836-75	27	32860-130	27
32367-40	91	32635	26	32652-ECK	41	32682-LR	32	32770-V	156	32836-75-LR	33	32860-130-LR	33
32368-25	91	32635-130	26	32652-LR	32	32685	26	32770-V-M	156	32836-LR	33	32860-75	27
32368-40	91	32635-130-LR	32	32655	26	32685-130	26	32771	83	32837	27	32860-75-LR	33
32369-25	91	32635-75	26	32655-130	26	32685-130-LR	32	32771-B	83	32837-130	27	32860-LR	33
32369-40	91	32635-75-LR	32	32655-130-LR	32	32685-75	26	32771-B-M	82	32837-130-LR	33	32861	27
32370-25	91	32635-ECK	41	32655-75	26	32685-75-LR	32	32771-M	82	32837-75	27	32861-130	27
32370-40	91	32635-LR	32	32655-75-LR	32	32685-LR	32	32772	83	32837-75-LR	33	32861-130-LR	33
32371-25	91	32636	26	32655-ECK	41	32686	26	32772-B	83	32837-LR	33	32861-75	27
32371-40	91	32636-130	26	32655-LR	32	32686-130	26	32772-B-M	82	32840	27	32861-75-LR	33
32372-25	91	32636-130-LR	32	32656	26	32686-130-LR	32	32772-M	82	32840-130	27	32861-LR	33
32372-40	91	32636-75	26	32656-130	26	32686-75	26	32773	83	32840-130-LR	33	32862	27
32373-25	91	32636-75-LR	32	32656-130-LR	32	32686-75-LR	32	32773-B	83	32840-75	27	32862-130	27
32373-40	91	32636-ECK	41	32656-75	26	32686-LR	32	32773-B-M	82	32840-75-LR	33	32862-130-LR	33
32374-25	91	32636-LR	32	32656-75-LR	32	32687	26	32773-M	82	32840-LR	33	32862-75	27
32374-40	91	32637	26	32656-ECK	41	32687-130	26	32773-S-V	156	32841	27	32862-75-LR	33
32375-25	91	32637-130	26	32656-LR	32	32687-130-LR	32	32773-S-V-M	156	32841-130	27	32862-LR	33
32375-40	91	32637-130-LR	32	32657	26	32687-75	26	32773-V	156	32841-130-LR	33	32865	27
32376-25	91	32637-75	26	32657-130	26	32687-75-LR	32	32773-V-M	156	32841-75	27	32865-130	27
32376-40	91	32637-75-LR	32	32657-130-LR	32	32687-LR	32	32774	83	32841-75-LR	33	32865-130-LR	33
32377-25	91	32637-ECK	41	32657-75	26	32704-FB	88	32774-B	83	32841-LR	33	32865-75	27
32377-40	91	32637-LR	32	32657-75-LR	32	32704-LR	88	32774-B-M	82	32842	27	32865-75-LR	33
32378-25	91	32640	26	32657-ECK	41	32705-FB	88	32774-M	82	32842-130	27	32865-LR	33
32378-40	91	32640-130	26	32657-LR	32	32705-LR	88	32775	83	32842-130-LR	33	32866	27
32379-25	91	32640-130-LR	32	32660	26	32706-FB	88	32775-B	83	32842-75	27	32866-130	27
32379-40	91	32640-75	26	32660-130	26	32706-LR	88	32775-B-M	82	32842-75-LR	33	32866-130-LR	33
32380-25	91	32640-75-LR	32	32660-130-LR	32	32711	170	32775-M	82	32842-LR	33	32866-75	27
32380-40	91	32640-ECK	41	32660-75	26	32721	101	32776	83	32845	27	32866-75-LR	33
32381-25	91	32640-LR	32	32660-75-LR	32	32723	101	32776-B	83	32845-130	27	32866-LR	33
32381-40	91	32641	26	32660-ECK	41	32730	37	32776-B-M	82	32845-130-LR	33	32867	27
32382-25	91	32641-130	26	32660-LR	32	32730-B	37	32776-M	82	32845-75	27	32867-130	27
32382-40	91	32641-130-LR	32	32661	26	32731	37	32777	83	32845-75-LR	33	32867-130-LR	33
32383-25	91	32641-75	26	32661-130	26	32731-B	37	32777-B	83	32845-LR	33	32867-75	27
32383-40	91	32641-75-LR	32	32661-130-LR	32	32732	37	32777-B-M	82	32846	27	32867-75-LR	33
32384-25	91	32641-ECK	41	32661-75	26	32732-B	37	32777-M	82	32846-130	27	32867-LR	33
32384-40	91	32641-LR	32	32661-75-LR	32	32735	37	32778	83	32846-130-LR	33	32880	27
32493	92	32642	26	32661-ECK	41	32735-B	37	32778-B	83	32846-75	27	32880-130	27
32494	92	32642-130	26	32661-LR	32	32736	37	32779	83	32846-75-LR	33	32880-130-LR	33
32495	92	32642-130-LR	32	32662	26	32736-B	37	32779-B	83	32846-LR	33	32880-75	27
32496	92	32642-75	26	32662-130	26	32737	37	32780	83	32847	27	32880-75-LR	33
32522	94	32642-75-LR	32	32662-130-LR	32	32737-B	37	32780-B	83	32847-130	27	32880-LR	33
32523	94	32642-ECK	41	32662-75	26	32740	37	32781	83	32847-130-LR	33	32881	27
32526	94	32642-LR	32	32662-75-LR	32	32740-B	37	32781-B	83	32847-75	27	32881-130	27
32527	94	32645	26	32662-ECK	41	32741	37	32782-A	83	32847-75-LR	33	32881-130-LR	33
32547	94	32645-130	26	32662-LR	32	32741-B	37	32782-A-B	83	32847-LR	33	32881-75	27
32548	94	32645-130-LR	32	32665	26	32742	37	32783-A	83	32850	27	32881-75-LR	33
32549	94	32645-75	26	32665-130	26	32742-B	37	32783-A-B	83	32850-130	27	32881-LR	33
32550	94	32645-75-LR	32	32665-130-LR	32	32745	37	32784-A	83	32850-130-LR	33	32882	27
32551	94	32645-ECK	41	32665-75	26	32745-B	37	32784-A-B	83	32850-75	27	32882-130	27
32554	90	32645-LR	32	32665-75-LR	32	32746	37	32785-A	83	32850-75-LR	33	32882-130-LR	33
32556	90	32646	26	32665-ECK	41	32746-B	37	32785-A-B	83	32850-LR	33	32882-75	27
32557	90	32646-130	26	32665-LR	32	32747	37	32786-A	83	32851	27	32882-75-LR	33
32559	103	32646-130-LR	32	32666	26	32747-B	37	32786-A-B	83	32851-130	27	32882-LR	33
32559-L	103	32646-75	26	32666-130	26	32750	37	32787-A	83	32851-130-LR	33	32885	27
32559-M	103	32646-75-LR	32	32666-130-LR	32	32750-B	37	32787-A-B	83	32851-75	27	32885-130	27
32559-R	103	32646-ECK	41	32666-75	26	32751	37	32830	27	32851-75-LR	33	32885-130-LR	33
32570-25	90	32646-LR	32	32666-75-LR	32	32751-B	37	32830-130	27	32851-LR	33	32885-75	27
32570-40	90	32647	26	32666-ECK	41	32752	37	32830-130-LR	33	32852	27	32885-75-LR	33
32571-25	90	32647-130	26	32666-LR	32	32752-B	37	32830-75	27	32852-130	27	32885-LR	33
32571-40	90	32647-130-LR	32	32667	26	32755	37	32830-75-LR	33	32852-130-LR	33	32886	27
32575-25	90	32647-75	26	32667-130	26	32755-B	37	32830-LR	33	32852-75	27	32886-130	27
32575-40	90	32647-75-LR	32	32667-130-LR	32	32756	37	32831	27	32852-75-LR	33	32886-130-LR	33
32630	26	32647-ECK	41	32667-75	26	32756-B	37	32831-130	27	32852-LR	33	32886-75	27

Fachbodenregale  
Stecksystem  
Fachbodenregale  
Schraubsystem  
Fachbodenregale  
Büro  
Weitspannregale  
Palettenregale  
Kragarmregale  
Regalanlagen & Bühnen



# Artikelnummern-Verzeichnis

	Artikel	Seite	Artikel	Seite	Artikel	Seite	Artikel	Seite	Artikel	Seite	Artikel	Seite	Artikel	Seite
Fachbodentregale Stecksystem	32886-75-LR	33	33041-LR	31	33230-B	39	33835-LR	34	34869	113	35265-B	81	36008	146
	32886-LR	33	33042	25	33231	39	33836	28	34870	113	35265-R	81	36008-S	146
	32887	27	33042-LR	31	33231-B	39	33836-LR	34	34871	113	35265-S	81	36009	146
	32887-130	27	33045	25	33232	39	33837	28	34872	113	35266	81	36009-S	146
	32887-130-LR	33	33045-LR	31	33232-B	39	33837-LR	34	34874	113	35266-B	81	36010	146
	32887-75	27	33046	25	33235	39	33840	28	34875	113	35266-R	81	36010-S	146
	32887-75-LR	33	33046-LR	31	33235-B	39	33840-LR	34	34876	113	35266-S	81	36010-VKB	110
	32887-LR	33	33047	25	33236	39	33841	28	34877	113	35268	81	36011	146
	32920	83	33047-LR	31	33236-B	39	33841-LR	34	34878	113	35268-B	81	36011-S	146
	32920-B	83	33050	25	33237	39	33842	28	34879	113	35268-R	81	36011-VKB	110
Fachbodentregale Schraubsystem	32920-B-M	82	33050-LR	31	33237-B	39	33842-LR	34	34880	113	35268-S	81	36012	146
	32920-M	82	33051	25	33240	39	33845	28	34881	113	35270	81	36012-S	146
	32920-S-V	156	33051-LR	31	33240-B	39	33845-LR	34	34882	113	35270-B	81	36012-VKB	110
	32920-S-V-M	156	33052	25	33241	39	33846	28	34883	113	35270-R	81	36013	146
	32920-V	156	33052-LR	31	33241-B	39	33846-LR	34	34884	113	35270-S	81	36013-S	146
	32920-V-M	156	33055	25	33242	39	33847	28	34885	113	35665	97	36014	146
	32921	83	33055-LR	31	33242-B	39	33847-LR	34	34893	112	35665-B	97	36014-S	146
	32921-B	83	33056	25	33245	39	33850	28	34894	112	35665-R	97	36014-VKB	110
	32921-B-M	82	33056-LR	31	33245-B	39	33850-LR	34	34895	112	35666	97	36015	146
	32921-M	82	33057	25	33246	39	33851	28	34896	112	35666-B	97	36015-S	146
Fachbodentregale Büro	32922	83	33057-LR	31	33246-B	39	33851-LR	34	34897	112	35666-R	97	36016	146
	32922-B	83	33060	25	33247	39	33852	28	34898	112	35667	97	36016-S	146
	32922-B-M	82	33060-LR	31	33247-B	39	33852-LR	34	34899	112	35667-B	97	36017	146
	32922-M	82	33061	25	33250	39	33855	28	35210	81	35667-R	97	36017-S	146
	32923	83	33061-LR	31	33250-B	39	33855-LR	34	35215	81	35668	97	36018	146
	32923-B	83	33062	25	33251	39	33856	28	35218	81	35668-B	97	36018-S	146
	32923-B-M	82	33062-LR	31	33251-B	39	33856-LR	34	35218-1	156	35668-R	97	36019	146
	32923-M	82	33065	25	33252	39	33857	28	35218-B	81	35669	97	36019-S	146
	32923-S-V	156	33065-LR	31	33252-B	39	33857-LR	34	35218-S	81	35669-B	97	36020	146
	32923-S-V-M	156	33066	25	33255	39	33860	28	35218-S-1	156	35669-R	97	36020-S	146
Weitspanntregale	32923-V	156	33066-LR	31	33255-B	39	33860-LR	34	35220	81	35672	97	36020-VKB	110
	32923-V-M	156	33067	25	33256	39	33861	28	35220-1	156	35672-B	97	36021	146
	32924	83	33067-LR	31	33256-B	39	33861-LR	34	35220-B	81	35672-R	97	36021-S	146
	32924-B	83	33130	39	33257	39	33862	28	35220-R	81	35673	97	36021-VKB	110
	32929	83	33130-B	39	33257-B	39	33862-LR	34	35220-S	81	35673-B	97	36022	146
	32929-B	83	33131	39	33260	39	33865	28	35220-S-1	156	35673-R	97	36022-S	146
	32930	83	33131-B	39	33260-B	39	33865-LR	34	35222-S-1	156	35674	97	36022-VKB	110
	32930-B	83	33132	39	33261	39	33866	28	35223	81	35674-B	97	36023	146
	32930-B-M	82	33132-B	39	33261-B	39	33866-LR	34	35223-1	156	35674-R	97	36023-S	146
	32930-M	82	33135	39	33262	39	33867	28	35223-B	81	35675	97	36024	146
Palettenregale	32930-S-V	156	33135-B	39	33262-B	39	33867-LR	34	35223-R	81	35675-B	97	36024-S	146
	32930-S-V-M	156	33136	39	33265	39	33880	28	35223-S	81	35675-R	97	36024-VKB	110
	32930-V	156	33136-B	39	33265-B	39	33880-LR	34	35223-S-1	156	35676	97	36025	146
	32930-V-M	156	33137	39	33266	39	33881	28	35225	81	35676-B	97	36025-S	146
	32931	83	33137-B	39	33266-B	39	33881-LR	34	35225-B	81	35676-R	97	36026	146
	32931-B	83	33140	39	33267	39	33882	28	35225-R	81	35680	97	36026-S	146
	32931-B-M	82	33140-B	39	33267-B	39	33882-LR	34	35228	81	35680-B	97	36027	146
	32931-M	82	33141	39	33415	87	33885	28	35228-B	81	35680-R	97	36027-S	146
	32932	83	33141-B	39	33415-25-S14	87	33885-LR	34	35230	81	35681	97	36028	146
	32932-B	83	33142	39	33415-40-S14	87	33886	28	35230-B	81	35681-B	97	36028-S	146
Kragarmregale	32932-B-M	82	33142-B	39	33415-5	87	33886-LR	34	35230-R	81	35681-R	97	36029	146
	32932-M	82	33145	39	33416	87	33887	28	35235	81	35682	97	36029-S	146
	32933	83	33145-B	39	33416-25-S14	87	33887-LR	34	35235-B	81	35682-B	97	36030	146
	32933-B	83	33146	39	33416-40-S14	87	34800	114	35240	81	35682-R	97	36030-S	146
	32933-B-M	82	33146-B	39	33416-L	87	34801	114	35240-B	81	35683	97	36030-VKB	110
	32933-M	82	33147	39	33416-L-40-S14	87	34802	114	35245	81	35683-B	97	36031	146
	32933-S-V	156	33147-B	39	33416-L-S	87	34803	114	35245-B	81	35683-R	97	36031-S	146
	32933-S-V-M	156	33150	39	33416-S1000	87	34804	114	35250	81	35684	97	36031-VKB	110
	32933-V	156	33150-B	39	33420-25-S14	87	34805	114	35250-B	81	35684-B	97	36032	146
	32933-V-M	156	33151	39	33435-25	92	34806	114	35251	81	35684-R	97	36032-S	146
Regalanlagen & Bühnen	32934	83	33151-B	39	33435-40	92	34814	115	35251-B	81	35690	97	36032-VKB	110
	32934-B	83	33152	39	33436-25	92	34815	115	35252	81	35690-B	97	36033	146
	32935	83	33152-B	39	33436-40	92	34816	115	35252-B	81	36000	146	36033-S	146
	32935-B	83	33155	39	33437-25	92	34817	115	35253	81	36000-S	146	36034	146
	33010	51	33155-B	39	33437-40	92	34818	115	35253-B	81	36000-VKB	110	36034-S	146
	33011	51	33156	39	33438-25	92	34841	115	35254	81	36001	146	36034-VKB	110
	33012	51	33156-B	39	33438-40	92	34853	114	35254-B	81	36001-S	146	36035	146
	33030	25	33157	39	33448	87	34854	114	35255	81	36001-VKB	110	36035-S	146
	33030-LR	31	33157-B	39	33449	87	34855	114	35255-B	81	36002	146	36036	147
	33031	25	33160	39	33450	87	34856	114	35261	81	36002-S	146	36036-S	147

Artikel	Seite	Artikel	Seite	Artikel	Seite	Artikel	Seite	Artikel	Seite	Artikel	Seite	Artikel	Seite
36042	147	36092-VKB	110	37137	151	37360-B	27	46028	204	46587	209	46803	198
36042-S	147	36093-VKB	110	37138	151	37380	79	46029	204	46588	209	46804	198
36042-VKB	110	36094	110	37139	151	37380-A	127	46030	204	46589	209	46805	198
36043	147	36094-VKB	110	37140	151	37380-B	27	46031	204	46689	209	46806	198
36043-S	147	36095	110	37141	151	37395	79	46032	204	46690	209	46807	198
36044	147	36095-VKB	110	37142	151	37430	79	46033	204	46691	209	46808	198
36044-S	147	36096-VKB	110	37143	151	37430-B	28	46104	204	46692	209	46809	198
36044-VKB	110	36097	110	37203	79	37440	79	46105	204	46693	209	46810	198
36045	147	36098	110	37203-A	125	37440-B	28	46106	204	46694	209	46811	198
36045-S	147	36100-VKB	110	37203-B	26	37450	79	46107	204	46695	209	46824	199
36046	147	36101-VKB	110	37204	79	37450-B	28	46108	204	46696	209	46825	199
36046-S	147	36102-VKB	110	37204-A	125	37460	79	46109	204	46698	206	46826	199
36047	147	36104-VKB	110	37204-B	26	37460-B	28	46110	204	46699	206	46827	199
36047-S	147	36110-VKB	110	37205	79	37480	79	46111	204	46700	208	46828	199
36048	147	36111-VKB	110	37205-A	125	37480-B	28	46112	204	46701	208	46829	199
36048-S	147	36112-VKB	110	37205-B	26	37530	79	46113	204	46702	208	46830	199
36049	147	36114-VKB	110	37206	79	37530-A	125	46124	204	46703	208	46831	199
36049-S	147	36260	105	37206-A	125	37530-B	26	46125	204	46704	208	46832	199
36050	147	36261	105	37206-B	26	37540	79	46126	204	46705	208	46833	199
36050-S	147	36263	105	37207	154	37540-A	125	46127	204	46706	208	46834	199
36050-VKB	110	36264	105	37207-A-MA	151	37540-B	26	46128	204	46707	208	46835	199
36051	147	36265	105	37207-B-MA	147	37550	79	46129	204	46710	208	46836	199
36051-S	147	36266	105	37207-S-A	151	37550-A	125	46130	204	46711	208	46837	199
36051-VKB	110	36267	105	37207-S-B	147	37550-B	26	46131	204	46712	208	46838	199
36052	147	36268	105	37208	79	37560	79	46132	204	46713	208	46839	199
36052-S	147	36269	105	37208-A	125	37560-A	125	46133	204	46714	208	46840	199
36052-VKB	110	36270	105	37208-B	26	37560-B	26	46206	204	46715	208	46841	199
36053	147	36271	105	37230	79	37561	154	46207	204	46716	208	46842	199
36053-S	147	36272	105	37230-A	125	37561-A-MA	151	46208	204	46717	208	46843	199
36054	147	36273	105	37230-B	26	37561-B-MA	147	46209	204	46720	208	46844	199
36054-S	147	36274	105	37230-B-ECK	41	37562-A	151	46210	204	46721	208	46845	199
36054-VKB	110	36275	105	37230-ECK	41	37562-B	147	46211	204	46722	208	46846	199
36055	147	36276	105	37240	79	37580	79	46212	204	46723	208	46847	199
36055-S	147	36277	105	37240-A	125	37580-A	125	46213	204	46724	208	46960	217
36056	147	36278	105	37240-B	26	37580-B	26	46226	204	46725	208	46961	217
36056-S	147	36289	105	37240-B-ECK	41	37630	79	46227	204	46726	208	46962	217
36057	147	36290	105	37240-ECK	41	37630-A	127	46228	204	46727	208	46963	217
36057-S	147	36291	105	37250	79	37630-B	27	46229	204	46730	208	46964	217
36058	147	36292	105	37250-A	125	37640	79	46230	204	46731	208	46965	217
36058-S	147	36293	105	37250-B	26	37640-A	127	46231	204	46732	208	46966	217
36059	147	36294	105	37250-B-ECK	41	37640-B	27	46232	204	46733	208	46967	217
36059-S	147	36295	105	37250-ECK	41	37650	79	46233	204	46734	208	46968	217
36060	147	36296	105	37260	79	37650-A	127	46400-2	205	46735	208	46969	217
36060-S	147	36297	105	37260-A	125	37650-B	27	46405-2	205	46736	208	46970	217
36060-VKB	110	36300	105	37260-B	26	37660	79	46410-2	205	46737	208	46971	217
36061	147	36301	105	37260-B-ECK	41	37660-A	127	46411-2	205	46740	214	46972	217
36061-S	147	36302	105	37260-ECK	41	37660-B	27	46415-2	205	46740-5010	214	46973	217
36061-VKB	110	36303	105	37260-S-A	151	37680	79	46416-2	205	46741	214	46974	217
36062	147	36304	105	37260-S-B	147	37680-A	127	46420-2	205	46741-5010	214	46975	217
36062-S	147	36305	105	37261	154	37680-B	27	46421-2	205	46742	214	46976	217
36062-VKB	110	36306	105	37261-A-MA	151	37726	101	46422-2	205	46742-5010	214	46977	217
36063	147	36307	105	37261-B-MA	147	37727	101	46423-2	205	46743	214	46978	217
36063-S	147	36308	105	37280	79	38860	50	46425-2	205	46743-5010	214	46979	217
36064	147	37000-S	54	37280-A	125	38865	50	46426-2	205	46744	214	46980	216
36064-S	147	37001-S	54	37280-B	26	38868	50	46430-2	205	46744-5010	214	46981	216
36064-VKB	110	37002-S	54	37291-B	54	38870	51	46431-2	205	46745	214	46982	216
36065	147	37003-S	54	37303	79	38871	51	46432-2	205	46745-5010	214	46983	216
36065-S	147	37004	54	37303-A	127	38872	51	46435-2	205	46750	214	46984	217
36066	147	37005	54	37303-B	27	38873	51	46436-2	205	46750-5010	214	46990	219
36066-S	147	37006-S	54	37304	79	39250	85	46510	206	46751	214	46991	219
36067	147	37007-S	54	37304-A	127	46000	204	46511	206	46751-5010	214	46992	219
36067-S	147	37008-S	54	37304-B	27	46001	204	46515	206	46752	214	46993	219
36068	147	37009-S	54	37305	79	46002	204	46516	206	46752-5010	214	46996	219
36068-S	147	37010	54	37305-A	127	46003	204	46520	206	46754	214	46997	219
36069	147	37011	54	37305-B	27	46004	204	46530	207	46754-5010	214	47653	214
36069-S	147	37120	150	37306	79	46005	204	46531	207	46755	214	47653-5010	214
36070	147	37121	150	37306-A	127	46006	204	46532	207	46755-5010	214		
36070-S	147	37122	150	37306-B	27	46007	204	46533	207	46756	214		
36070-VKB	110	37123	150	37308	79	46008	204	46550	213	46756-5010	214		
36071	147	37124	150	37308-A	127	46009	204	46551	213	46760	214		
36071-S	147	37125	150	37308-B	27	46010	204	46552	213	46760-5010	214		
36071-VKB	110	37126	150	37330	79	46011	204	46553	213	46761	214		
36072-VKB	110	37127	150	37330-A	127	46012	204	46556	213	46761-5010	214		
36074-VKB	110	37128	150	37330-B	27	46013	204	46560	213	46762	214		
36080-VKB	110	37129	150	37340	79	46020	204	46561	213	46762-5010	214		
36081-VKB	110	37130	150	37340-A	127	46021	204	46562	213	46763	214		
36082-VKB	110	37131	150	37340-B	27	46022	204	46563	213	46763-5010	214		
36084-VKB	110	37132	151	37350	79	46023	204	46582	209	46764	214		
36090-VKB	110	37133	151	37350-A	127	46024	204	46583	209	46764-5010	214		
36091	110	37134	151	37350-B	27	46025	204	46584	209	46800	198		
36091-VKB	110	37135	151	37360	79	46026	204	46585	209	46801	198		
36092	110	37136	151	37360-A	127	46027	204	46586	209	46802	198		

Fachbodenregale  
Stecksystem

Fachbodenregale  
Schraubsystem

Fachbodenregale  
Büro

Weitspannregale

Palettenregale

Kragarmregale

Regalanlagen & Bühnen





## » Unsere Projektstories

Ein Auszug unserer Referenzen:



Ersatzteillager 44 - 45



Reifenhotel 66 - 67



Logistikzentrum 58 - 59



Logistikzentrum 262 - 263

## » Unser Katalogportal

Kataloge, Broschüren und Montageanleitungen finden Sie im Katalogportal auf unserer Homepage. Einfach auswählen und downloaden.

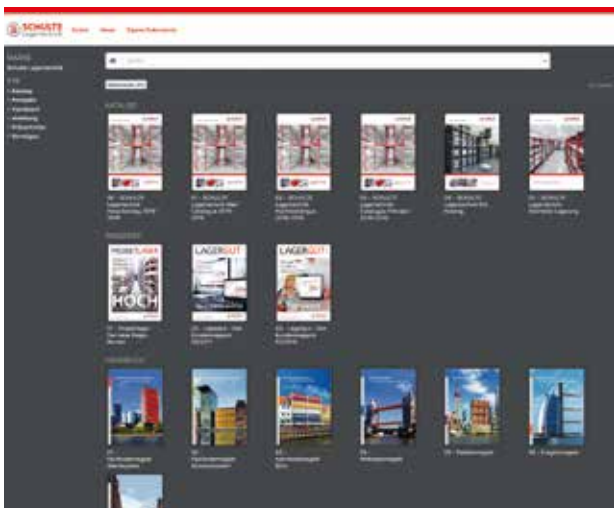

## » Wir setzen Zeichen

Die Katalog-Icons und ihre Bedeutung:



10 Jahre Nachkauf-Garantie auf Fachbodenregale



In 48 Stunden versandfertig



5 Jahre Garantie auf Fachbodenregale



In 5 Tagen versandfertig



3 Jahre Garantie auf Schwerlastregale



In 2 Wochen versandfertig



Gütesiegel für Lager- und Betriebs-einrichtungen – RAL-RG 614



In 4 Wochen versandfertig



Prüfzeichen geprüfte Sicherheit



In 5-6 Wochen versandfertig



Übereinstimmungs-erklärung gemäß Bauregelliste A Teil 1, DIBt, Berlin



Prüfzeichen Lebensmittelecht

## » Immer der richtige Ton



sendzimir-verzinkt



RAL 7035 lichtgrau



RAL 5010 enzianblau



RAL 3000 feuerrot



RAL 7001 silbergrau



RAL 2004 rein orange



blau



schwarz



RAL 6011 resedagrün

Weitere RAL-Farben auf Anfrage.



lieber.logisch.lagern

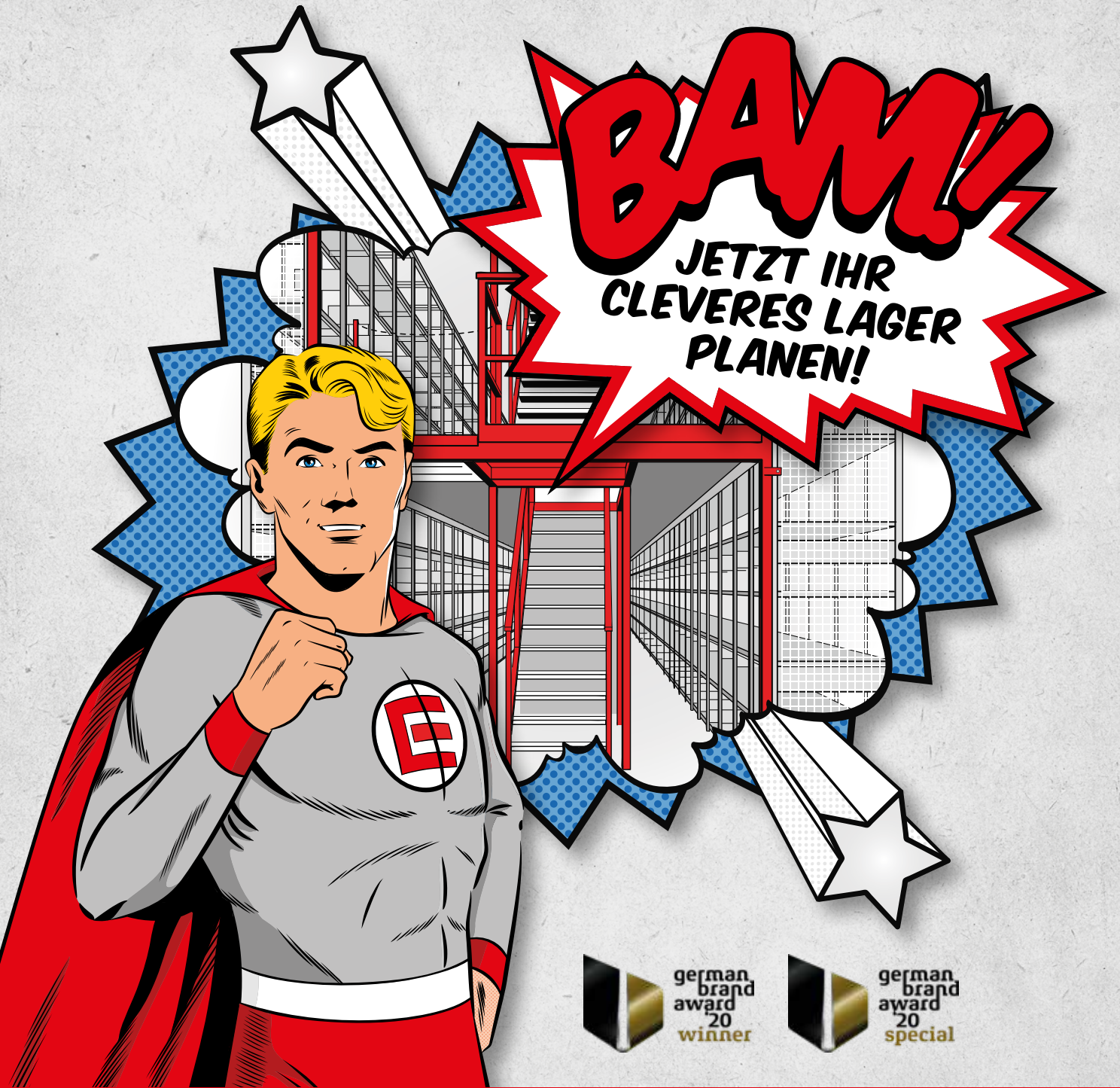

german  
brand  
award  
20  
winner



german  
brand  
award  
20  
special

Gebrüder Schulte GmbH & Co. KG ■ Zum Dümpel 22 ■ 59846 Sundern ■ Tel. 02933 836-175 ■ Fax 02933 836-215 ■ info@schulte-lagertechnik.de ■ www.schulte-lagertechnik.de