

» Kragarmregale

– für alles was lang, schwer und sperrig ist

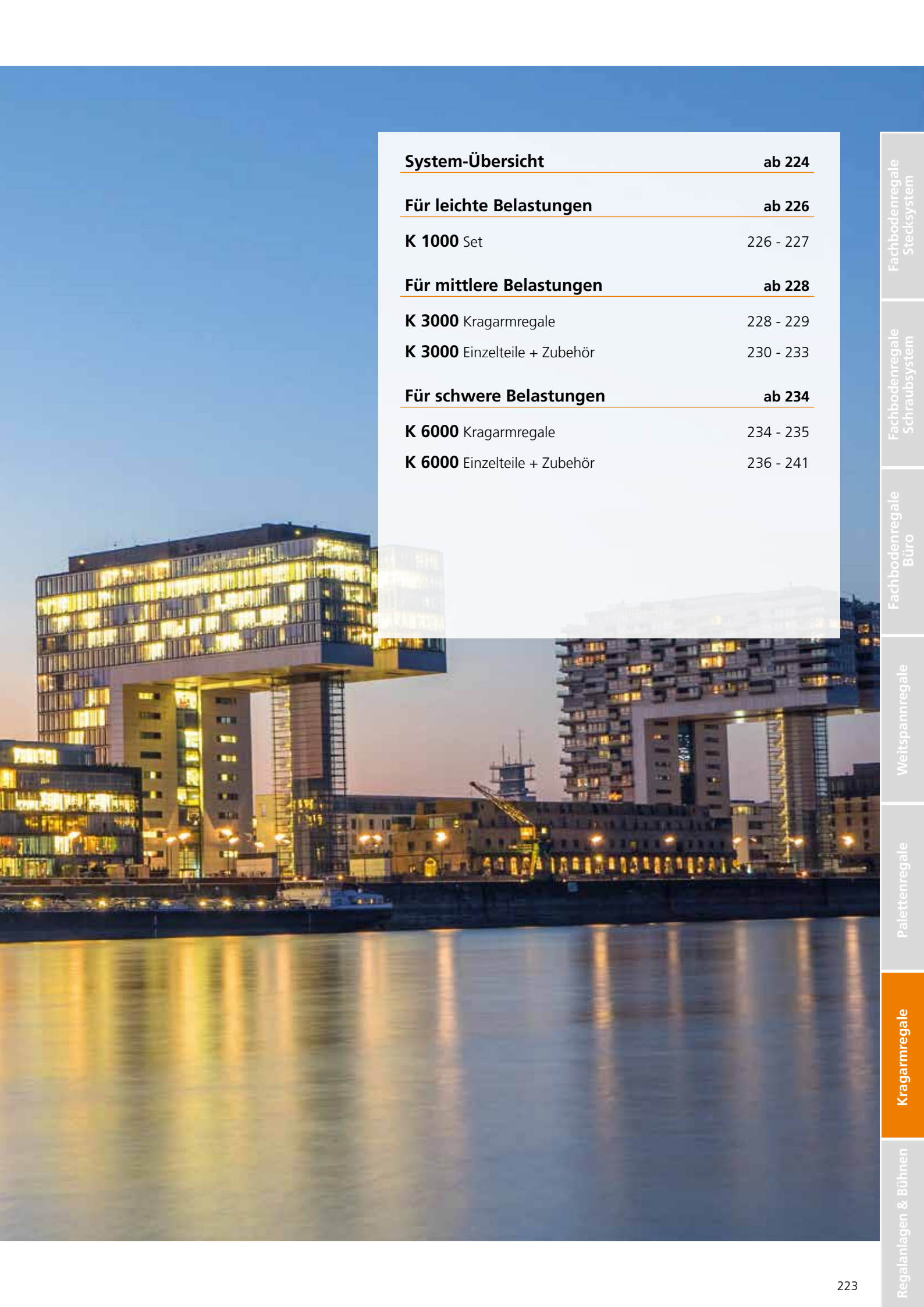

Bitte beachten
Sie den aktuellen
**TEUERUNGS-
ZUSCHLAG**



System-Übersicht **ab 224**

Für leichte Belastungen **ab 226**

K 1000 Set 226 - 227

Für mittlere Belastungen **ab 228**

K 3000 Kragarmregale 228 - 229

K 3000 Einzelteile + Zubehör 230 - 233

Für schwere Belastungen **ab 234**

K 6000 Kragarmregale 234 - 235

K 6000 Einzelteile + Zubehör 236 - 241

Fachbodenregale
Stecksystem

Fachbodenregale
Schraubsystem

Fachbodenregale
Büro

Weitspannregale

Palettenregale

Kragarmregale

Regalanlagen & Bühnen

» Kragarmregale

belastbar, vielseitig, flexibel

- ideal für lange und sperrige Lagergüter wie Rohre, Stangen oder Platten
- besonders belastbare Ständer und Profile aus warmgeformten IPE-Profilen
- beliebig lange Regalzeilen, ein- oder beidseitig nutzbar
- individuelle Lösungen für unterschiedlichste Lagermaterialien

» Kragarme und Ständerprofile

passend für alle Lagerbedürfnisse

Ein Kragarmregal wird individuell an das Lagergut angepasst. Zur Auswahl stehen 3 unterschiedliche Systeme, die sich in der Belastbarkeit unterscheiden.

Beim **K 1000** sind die Kragarme bereits an den Ständerprofilen angeschweißt und bieten dadurch einen unkomplizierten und schnellen Aufbau.

Bei den Systemen **K 3000** und **K 6000** können Sie die Kragarme sowie die Ständerprofile wählen und somit eine optimale Anpassung an Ihre Lagerware und Räumlichkeiten vornehmen. Die Kragarme lassen sich individuell in der Höhe verstellen, so dass sich das Kragarmregal auch im Nachhinein an Ihr Lagergut anpassen lässt.



» 3 Systeme

für alle Anforderungen

K 1000

Komplettsset für leichte Güter

- Belastbarkeit pro Arm 200 kg
- besonders schnelle Montage durch angeschweißte Kragarme
- RAL 5010 enzianblau
- sofort ab Lager lieferbar

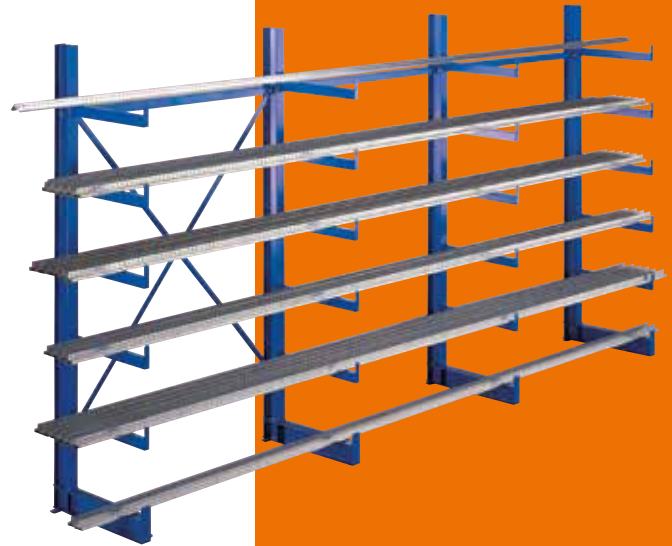

Fachbodenregale
Stecksystem

Fachbodenregale
Schraubsystem

Fachbodenregale
Büro

K 3000

Für leichte und mittelschwere Güter

- Belastbarkeit pro Arm bis zu 1.125 kg
- für eine optimale Flächen- und Raumnutzung passt sich das K 3000 den kundenspezifischen Anforderungen an
- Kragarme von 400 bis 800 mm Länge
- Ständerprofile von IPE 120 bis IPE 160
- Sonderfarben und -größen möglich

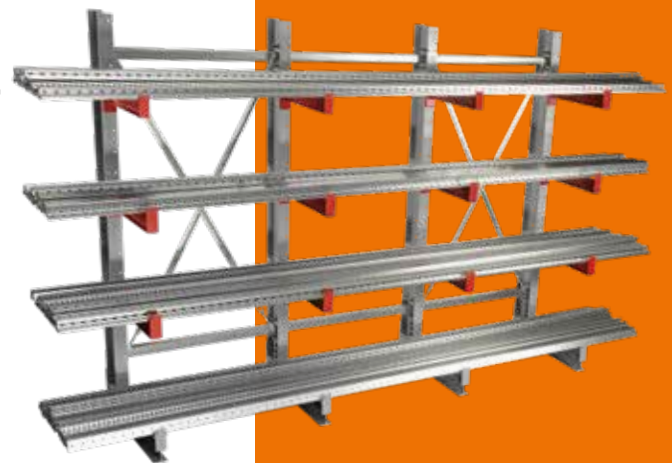

Weitspannregale

Palettenregale

K 6000

Für schwere Güter

- Belastbarkeit pro Arm bis zu 3.900 kg
- das K 6000 Kragarmregal passt sich flexibel an Ihre Raum- und Lagerbedürfnisse an
- Kragarme von 750 mm bis 2.000 mm Länge
- Ständerprofile von IPE 180 bis IPE 330
- Sonderfarben und -größen möglich



Kragarmregale

Regalanlagen & Bühnen

» K 1000 Kragarmregale einseitig oder doppelseitig · für leichte Belastungen

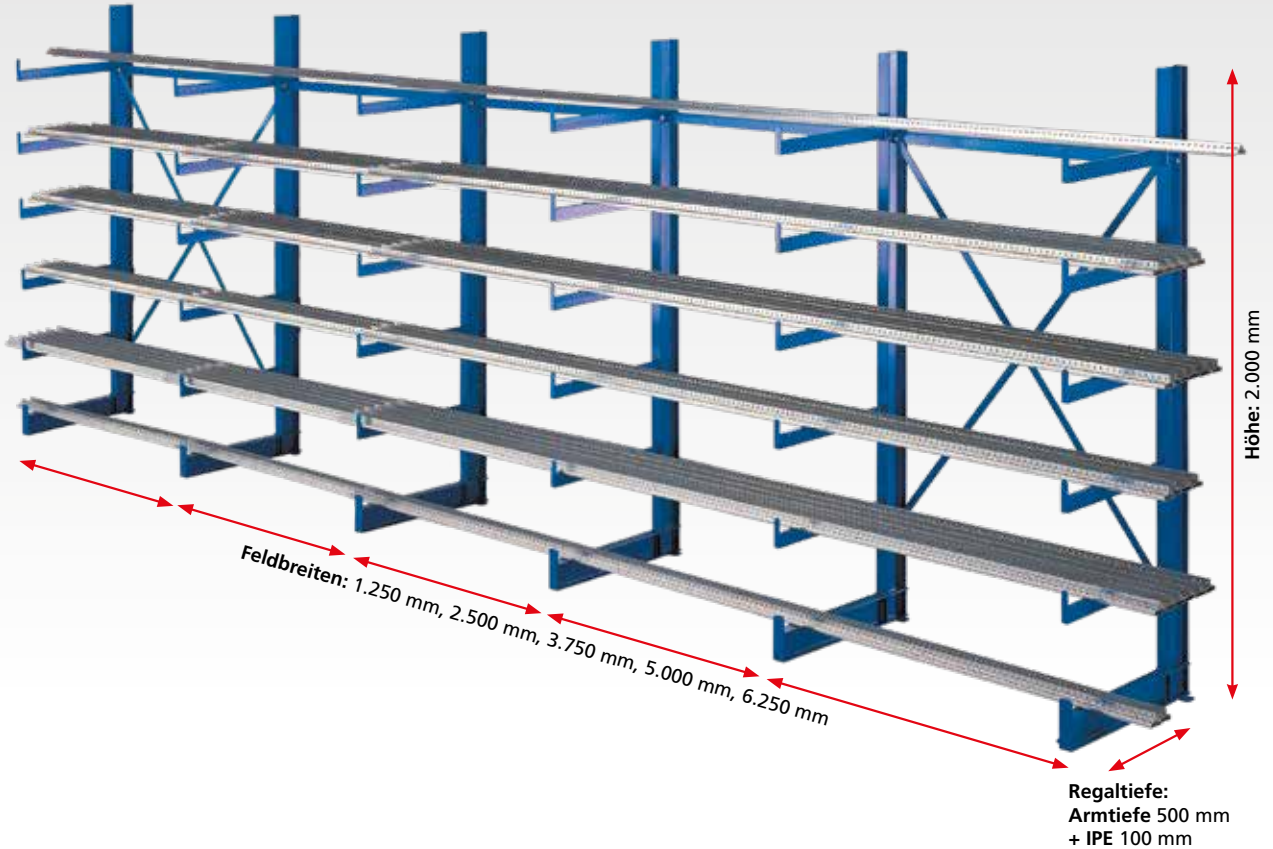

Eigenschaften

- angeschweißte Kragarme mit Abrollssicherung
- Belastung pro Kragarm maximal 200 kg
- Lichte Höhe zwischen den Kragarmen 280 mm
- Höhe: 2.000 mm
- Armtiefe: 500 mm
- Breite: 1.250 mm
- stabile Bodenverankerung durch mitgelieferte Schraubanker
- RAL 5010 enzianblau

Nutzen

- optimale Lagerung von Profilen, Stäben und Rohren
- wahlweise ein- oder doppelseitig nutzbar
- einfacher und schneller Aufbau durch angeschweißte Kragarme
- sofort ab Lager lieferbar

Planung

Notwendige Faktoren für die Planung:

Die angegebenen Traglasten gelten für gleichmäßig verteilte Lasten je Kragarm.

Die Kragarmregale sind in jedem 5. Feld mit einer Kreuzstrebe auszusteiern.

Sicherheit

Zur Gewährleistung der Standsicherheit von Kragarmregalen ist eine Bodenverdübelung erforderlich.

Pro Ständer sind deshalb 2 Schraubanker und 2 Halteplatten im Lieferumfang enthalten.

Aufbaumaße

Der seitliche Überstand des Lagergutes darf max. das halbe Achsmaß betragen.

| | |
|--------------------------|----------|
| Höhe: | 2.000 mm |
| Breite pro Feld: | 1.250 mm |
| Regaltiefe einseitig: | 600 mm |
| Regaltiefe doppelseitig: | 1.100 mm |

Fachbodenregale Stecksystem
 Fachbodenregale Schraubsystem
 Fachbodenregale Büro
 Weitspannregale
 Palettenregale
 Kragarmregale
 Regalanlagen & Bühnen

K 1000 Kragarmregale

einseitig

Grundregal, bestehend aus:

- 2 einseitige Ständer mit je 5 angeschweißten Kragarmen
- 1 Kreuzstrebe zur Aussteifung
- 2 Horizontalverbinder
- 4 Schraubanker und 2 Halteplatten zur Bodenverankerung

Anbauregal wie Grundregal:

- jedoch nur 1 Ständer
- ohne Kreuzstrebe

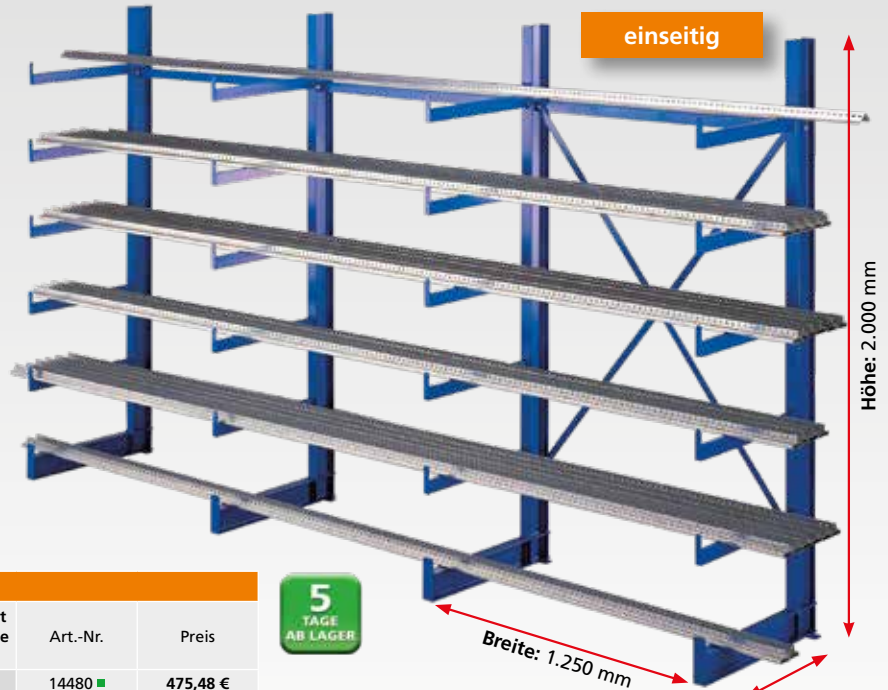

Regaltiefe:
Armtiefe 500 mm
+ IPE 100 mm

K1000 Set einseitig

| Breite mm | Anzahl Felder | Anzahl Ständer | Tragkraft je Arm / kg | Tragkraft gesamt einschl. Fußebene kg | Art.-Nr. | Preis |
|-----------|---------------|----------------|-----------------------|---------------------------------------|----------|------------|
| 1.250 | 1 | 2 | 200 | 2.400 | 14480 | 475,48 € |
| 2.500 | 2 | 3 | 200 | 3.600 | 14485 | 724,82 € |
| 3.750 | 3 | 4 | 200 | 4.800 | 14486 | 974,17 € |
| 5.000 | 4 | 5 | 200 | 6.000 | 14487 | 1.223,51 € |
| 6.250 | 5 | 6 | 200 | 7.200 | 14488 | 1.472,85 € |

zusätzliches Anbaufeld

| | | | | | | |
|-------|---|---|-----|-------|-------|----------|
| 1.250 | 1 | 1 | 200 | 1.200 | 14481 | 249,34 € |
|-------|---|---|-----|-------|-------|----------|

| | | | | | | |
|-------------------------------|--|--|--|--|---------|---------|
| zusätzliches Kreuzstreben-Set | | | | | 19473-K | 35,32 € |
|-------------------------------|--|--|--|--|---------|---------|

K 1000 Kragarmregale

doppelseitig

Grundregal, bestehend aus:

- 2 beidseitige Ständer mit je 10 angeschweißten Kragarmen
- 1 Kreuzstrebe zur Aussteifung
- 2 Horizontalverbinder
- 4 Schraubanker und 2 Halteplatten zur Bodenverankerung

Anbauregal wie Grundregal:

- jedoch nur 1 Ständer
- ohne Kreuzstrebe

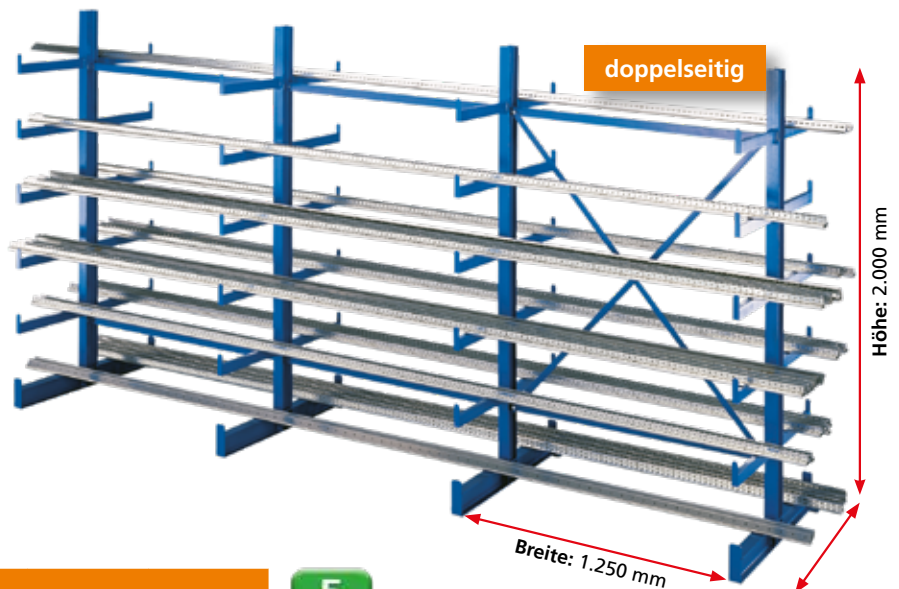

Regaltiefe:
Armtiefe 2 x 500 mm
+ IPE 100 mm

K1000 Set doppelseitig

| Breite mm | Anzahl Felder | Anzahl Ständer | Tragkraft je Arm / kg | Tragkraft gesamt einschl. Fußebene pro Seite / kg | Art.-Nr. | Preis |
|-----------|---------------|----------------|-----------------------|---|----------|------------|
| 1.250 | 1 | 2 | 200 | 2.400 | 14490 | 651,10 € |
| 2.500 | 2 | 3 | 200 | 3.600 | 14495 | 988,24 € |
| 3.750 | 3 | 4 | 200 | 4.800 | 14496 | 1.325,39 € |
| 5.000 | 4 | 5 | 200 | 6.000 | 14497 | 1.662,55 € |
| 6.250 | 5 | 6 | 200 | 7.200 | 14498 | 1.999,70 € |

zusätzliches Anbaufeld

| | | | | | | |
|-------|---|---|-----|-------|-------|----------|
| 1.250 | 1 | 1 | 200 | 1.200 | 14491 | 337,15 € |
|-------|---|---|-----|-------|-------|----------|

| | | | | | | |
|-------------------------------|--|--|--|--|---------|---------|
| zusätzliches Kreuzstreben-Set | | | | | 19473-K | 35,32 € |
|-------------------------------|--|--|--|--|---------|---------|

» K 3000 Kragarmregale einseitig / doppelseitig · IPE 120 - 160 für mittlere Belastungen



weitere
Farben auf
Anfrage

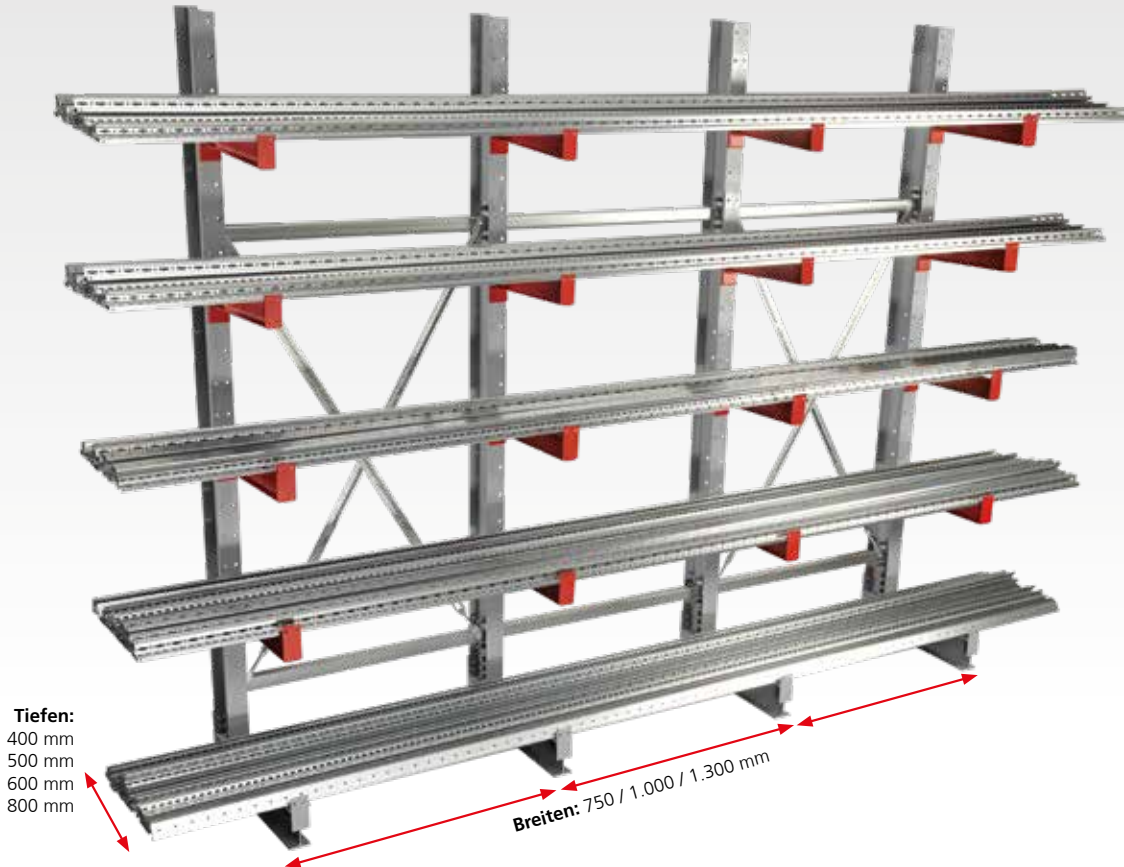

Höhen:
2.000 mm
2.500 mm
3.000 mm
3.500 mm
weitere
Höhen auf
Anfrage

Tiefen:
400 mm
500 mm
600 mm
800 mm

Breiten: 750 / 1.000 / 1.300 mm

Eigenschaften

- zur stehenden, liegenden oder hängenden Aufbewahrung von Rohren, Profilen und anderen sperrigen Materialien
- Kragarme im Raster von 100 mm in der Höhe verstellbar
- beliebig lange Regalzeilen, ein- oder doppelseitig nutzbar

- Abrollsicherung zur sicheren Lagerung wahlweise angeschweißt oder gesteckt
- Sondermaße und höhere Belastungen auf Anfrage
- optimierte Belastungswerte durch Verschrauben von Fuß und Ständer
- Lieferung der Kragarmständer unmontiert

Nutzen

- kundenspezifische Fertigung für eine optimale Anpassung an das Lagergut und die räumlichen Gegebenheiten
- hohe Flexibilität bei der Bestückung

Planung

Notwendige Faktoren für die Planung:

- Armlast bzw. Ebenenlast (ohne Fußebene)
 - Ständerlast, errechnet über die Anzahl der Lagerebenen (ohne Fußebene)
 - Achsabstand anhand des Lagergutes
- Innerhalb der ersten 5 Felder müssen 2 Felder mit Kreuzstreben ausgestattet werden. Danach das 6. Feld, anschließend jedes weitere 5. Feld.

Sicherheit

Zur Gewährleistung der Standsicherheit von Kragarmregalen ist eine Bodenverdübelung erforderlich.

- Pro Ständer sind im Lieferumfang enthalten:
- 2 Schwerlastanker
 - 1 Unterlegplatte 2 mm
 - 1 Unterlegplatte 3 mm

Aufbaumaße

Der seitliche Überstand des Lagergutes darf max. das halbe Achsmaß betragen.

- Ständerhöhen:
- IPE 120 = - 10 mm
 - IPE 140 = + 10 mm
 - IPE 160 = + 40 mm

Fachbodenregale Stecksystem
 Fachbodenregale Schraubsystem
 Fachbodenregale Büro
 Weitspannregale
 Palettenregale
 Kragarmregale
 Regalanlagen & Bühnen

K 3000 Komplettregale

einseitig

- 4 Kragarme und 1 Fußebene pro Ständer (= 5 Lagerebenen)
- inklusive Horizontalverbinder, Kreuzstrebe und Dübel
- Ausführung Ständer IPE 120 RAL 7001 silbergrau
- Ausführung Kragarme IPE 80 RAL 3000 feuerrot
- Kragarme mit angeschweißter Abrollsicherung (Höhe 37 mm)
- Planungshinweis: Höhe -10 mm



K 3000 einseitig

| Regalhöhe mm | Regalbreite mm | Nutztiefe mm | Anzahl Felder | Anzahl Ständer | Tragkraft je Arm / kg | Tragkraft gesamt inkl. Fußebene / kg | Art.-Nr. | Preis |
|--------------|----------------|--------------|---------------|----------------|-----------------------|--------------------------------------|----------|------------|
| 2.500 | 1.300 | 400 | 1 | 2 | 530 kg | 5.300 kg | 27700 □ | 892,39 € |
| 2.500 | 1.300 | 500 | 1 | 2 | 445 kg | 4.450 kg | 27701 □ | 930,03 € |
| 2.500 | 1.300 | 600 | 1 | 2 | 360 kg | 3.600 kg | 27702 □ | 967,52 € |
| 2.500 | 2.600 | 400 | 2 | 3 | 530 kg | 7.950 kg | 27703 □ | 1.410,96 € |
| 2.500 | 2.600 | 500 | 2 | 3 | 445 kg | 6.675 kg | 27704 □ | 1.467,42 € |
| 2.500 | 2.600 | 600 | 2 | 3 | 360 kg | 5.400 kg | 27705 □ | 1.523,65 € |
| 2.500 | 3.900 | 400 | 3 | 4 | 530 kg | 10.600 kg | 27706 □ | 1.884,71 € |
| 2.500 | 3.900 | 500 | 3 | 4 | 445 kg | 8.900 kg | 27707 □ | 1.960,00 € |
| 2.500 | 3.900 | 600 | 3 | 4 | 360 kg | 7.200 kg | 27708 □ | 2.034,97 € |
| 2.500 | 5.200 | 400 | 4 | 5 | 530 kg | 13.250 kg | 27709 □ | 2.358,48 € |
| 2.500 | 5.200 | 500 | 4 | 5 | 445 kg | 11.125 kg | 27710 □ | 2.452,59 € |
| 2.500 | 5.200 | 600 | 4 | 5 | 360 kg | 9.000 kg | 27711 □ | 2.546,30 € |
| 2.500 | 6.500 | 400 | 5 | 6 | 530 kg | 15.900 kg | 27712 □ | 2.832,23 € |
| 2.500 | 6.500 | 500 | 5 | 6 | 445 kg | 13.350 kg | 27713 □ | 2.945,17 € |
| 2.500 | 6.500 | 600 | 5 | 6 | 360 kg | 10.800 kg | 27714 □ | 3.057,63 € |

K 3000 Komplettregale

doppelseitig

- 8 Kragarme und 2 Fußebenen pro Ständer (= 10 Lagerebenen)
- inklusive Horizontalverbinder, Kreuzstrebe und Dübel
- Ausführung Ständer IPE 120 RAL 7001 silbergrau
- Ausführung Kragarme IPE 80 RAL 3000 feuerrot
- Kragarme mit angeschweißter Abrollsicherung (Höhe 37 mm)
- Planungshinweis: Höhe -10 mm



K 3000 doppelseitig

| Regalhöhe mm | Regalbreite mm | Nutztiefe mm | Anzahl Felder | Anzahl Ständer | Tragkraft je Arm / kg | Tragkraft gesamt inkl. Fußebene / kg | Art.-Nr. | Preis |
|--------------|----------------|--------------|---------------|----------------|-----------------------|--------------------------------------|----------|------------|
| 2.500 | 1.300 | 2 x 400 | 1 | 2 | 530 kg | 10.600 kg | 27715 □ | 1.332,92 € |
| 2.500 | 1.300 | 2 x 500 | 1 | 2 | 445 kg | 8.900 kg | 27716 □ | 1.405,09 € |
| 2.500 | 1.300 | 2 x 600 | 1 | 2 | 360 kg | 7.200 kg | 27717 □ | 1.477,31 € |
| 2.500 | 2.600 | 2 x 400 | 2 | 3 | 530 kg | 15.900 kg | 27718 □ | 2.071,76 € |
| 2.500 | 2.600 | 2 x 500 | 2 | 3 | 445 kg | 13.350 kg | 27719 □ | 2.179,99 € |
| 2.500 | 2.600 | 2 x 600 | 2 | 3 | 360 kg | 10.800 kg | 27720 □ | 2.288,35 € |
| 2.500 | 3.900 | 2 x 400 | 3 | 4 | 530 kg | 21.200 kg | 27721 □ | 2.765,78 € |
| 2.500 | 3.900 | 2 x 500 | 3 | 4 | 445 kg | 17.800 kg | 27722 □ | 2.910,10 € |
| 2.500 | 3.900 | 2 x 600 | 3 | 4 | 360 kg | 14.400 kg | 27723 □ | 3.054,58 € |
| 2.500 | 5.200 | 2 x 400 | 4 | 5 | 530 kg | 26.500 kg | 27724 □ | 3.459,82 € |
| 2.500 | 5.200 | 2 x 500 | 4 | 5 | 445 kg | 22.250 kg | 27725 □ | 3.640,22 € |
| 2.500 | 5.200 | 2 x 600 | 4 | 5 | 360 kg | 18.000 kg | 27726 □ | 3.820,81 € |
| 2.500 | 6.500 | 2 x 400 | 5 | 6 | 530 kg | 31.800 kg | 27727 □ | 4.153,85 € |
| 2.500 | 6.500 | 2 x 500 | 5 | 6 | 445 kg | 26.700 kg | 27728 □ | 4.370,33 € |
| 2.500 | 6.500 | 2 x 600 | 5 | 6 | 360 kg | 21.600 kg | 27729 □ | 4.587,03 € |

Zubehör

K 3000 im Überblick

Systemkomponenten und Einzelteile

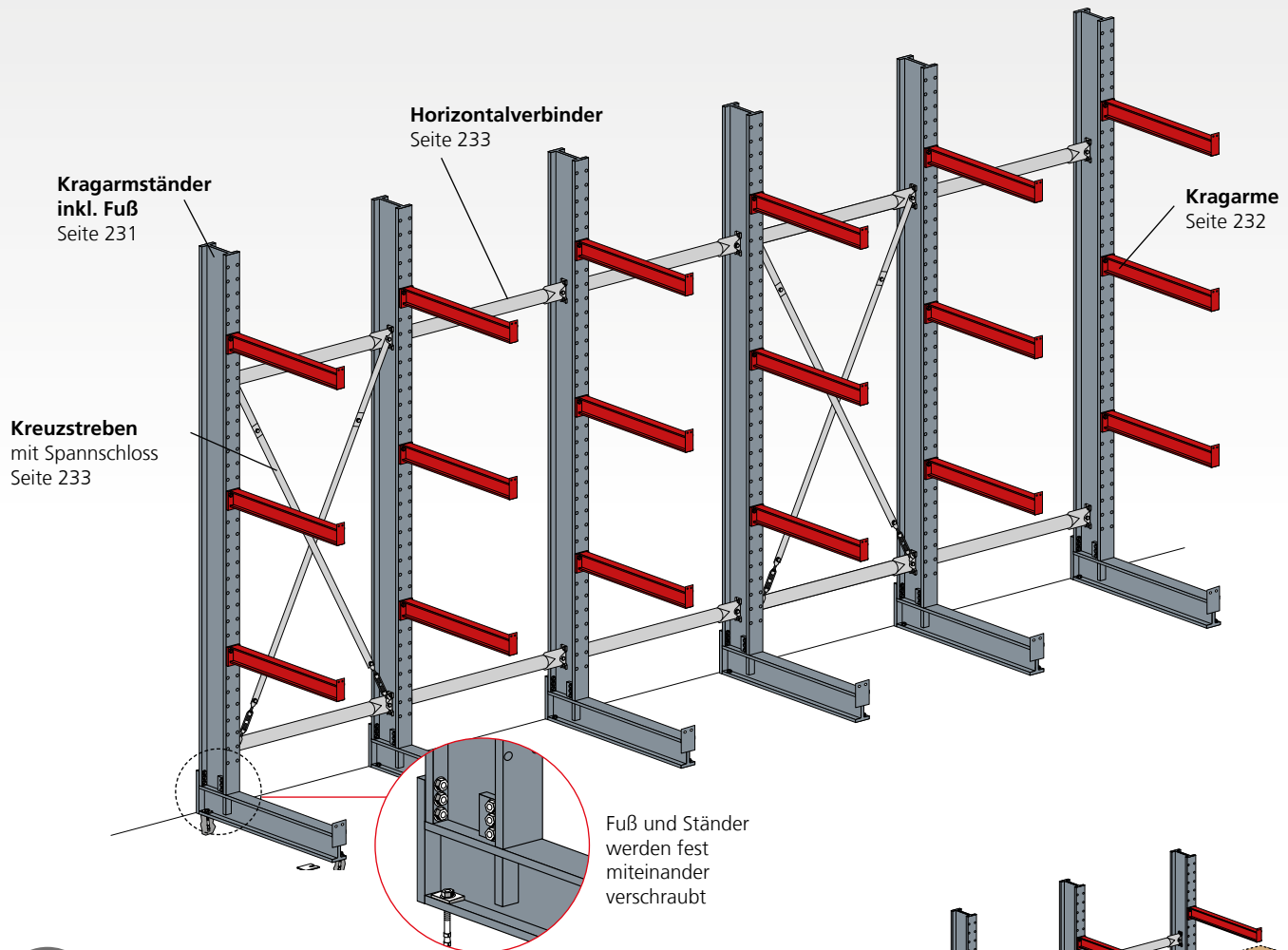

Ermittlung der Systemkomponenten

1. Ermitteln Sie den Achsabstand unter Berücksichtigung der Durchbiegung und Länge Ihres Lagerguts.
2. Somit erhalten Sie die Anzahl der benötigten Ständer.
3. Die Fachhöhen ermitteln Sie anhand des Lagerguts (daraus ergibt sich die Armanzahl je Ständer).
4. Die Armtraglast ergibt sich aus dem Gewicht des einzulagernden Gutes (**in einer Fachebene**) geteilt durch die Anzahl der Arme.
5. Aus der Summe der Armtraglasten ergibt sich die benötigte Ständerbelastung und somit der Ständertyp.
6. Innerhalb der ersten 5 Felder müssen 2 Felder mit Kreuzstreben ausgestattet werden. Danach das 6. Feld, anschließend jedes weitere 5. Feld.
7. Für jedes Regalfeld bis zu einer Höhe von 5.000 mm werden 2 Horizontalverbinder benötigt.

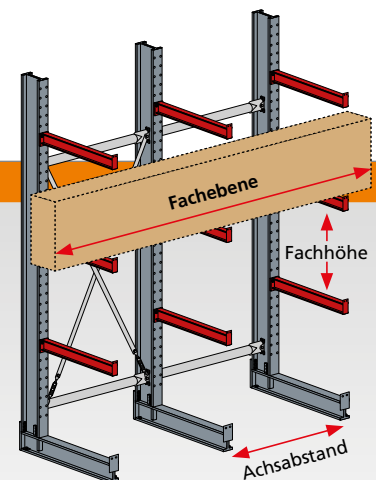

Kragarmständer

einseitig

- zur Anbringung von Kragarmen
- RAL 7001 silbergrau

| K 3000 Ständer einseitig · IPE 120 / 140 / 160 | | | | | | | | | | | |
|---|--------------|-------------|------------------|----------|----------|------------------|----------|----------|------------------|----------|----------|
|  | IPE-Profil | | 120 | | | 140 | | | 160 | | |
| | Planungsmaße | | Höhe - 10 mm | | | Höhe + 10 mm | | | Höhe + 40 mm | | |
| | Höhe mm | Fußlänge mm | Belastbarkeit kg | Art.-Nr. | Preis | Belastbarkeit kg | Art.-Nr. | Preis | Belastbarkeit kg | Art.-Nr. | Preis |
| 2.000 | 400 | | 2.675 kg | 27500 □ | 200,63 € | 3.700 kg | 27516 □ | 245,51 € | 4.950 kg | 27532 □ | 294,19 € |
| | | 2.500 | 2.650 kg | 27501 □ | 227,47 € | 3.675 kg | 27517 □ | 278,14 € | 4.900 kg | 27533 □ | 333,94 € |
| | | 3.000 | 2.250 kg | 27502 □ | 254,39 € | 3.625 kg | 27518 □ | 310,74 € | 4.900 kg | 27534 □ | 373,66 € |
| | | 3.500 | 1.925 kg | 27503 □ | 281,32 € | 3.175 kg | 27519 □ | 343,38 € | 4.850 kg | 27535 □ | 413,39 € |
| 2.000 | 500 | | 2.250 kg | 27504 □ | 207,01 € | 3.200 kg | 27520 □ | 253,02 € | 4.325 kg | 27536 □ | 303,19 € |
| | | 2.500 | 2.225 kg | 27505 □ | 233,93 € | 3.175 kg | 27521 □ | 285,66 € | 4.300 kg | 27537 □ | 342,90 € |
| | | 3.000 | 1.850 kg | 27506 □ | 260,81 € | 3.075 kg | 27522 □ | 318,30 € | 4.275 kg | 27538 □ | 382,63 € |
| | | 3.500 | 1.600 kg | 27507 □ | 287,73 € | 2.625 kg | 27523 □ | 350,93 € | 4.100 kg | 27539 □ | 422,38 € |
| 2.000 | 600 | | 1.900 kg | 27508 □ | 213,42 € | 2.700 kg | 27524 □ | 260,62 € | 3.825 kg | 27540 □ | 312,15 € |
| | | 2.500 | 1.875 kg | 27509 □ | 240,31 € | 2.675 kg | 27525 □ | 293,25 € | 3.800 kg | 27541 □ | 351,87 € |
| | | 3.000 | 1.575 kg | 27510 □ | 267,22 € | 2.600 kg | 27526 □ | 325,88 € | 3.800 kg | 27542 □ | 391,62 € |
| | | 3.500 | 1.350 kg | 27511 □ | 294,11 € | 2.250 kg | 27527 □ | 358,52 € | 3.500 kg | 27543 □ | 431,34 € |
| 2.000 | 800 | | 1.425 kg | 27512 □ | 226,26 € | 2.025 kg | 27528 □ | 275,72 € | 2.925 kg | 27544 □ | 330,07 € |
| | | 2.500 | 1.400 kg | 27513 □ | 253,14 € | 2.000 kg | 27529 □ | 308,31 € | 2.900 kg | 27545 □ | 369,83 € |
| | | 3.000 | 1.200 kg | 27514 □ | 280,03 € | 2.000 kg | 27530 □ | 340,95 € | 2.900 kg | 27546 □ | 409,54 € |
| | | 3.500 | 1.025 kg | 27515 □ | 306,95 € | 1.700 kg | 27531 □ | 373,59 € | 2.700 kg | 27547 □ | 449,27 € |

Kragarmständer

doppelseitig

- zur Anbringung von Kragarmen
- RAL 7001 silbergrau

| K 3000 Ständer doppelseitig · IPE 120 / 140 / 160 | | | | | | | | | | | |
|--|--------------|-------------|------------------------|----------|----------|------------------------|----------|----------|------------------------|----------|----------|
|  | IPE-Profil | | 120 | | | 140 | | | 160 | | |
| | Planungsmaße | | Höhe - 10 mm | | | Höhe + 10 mm | | | Höhe + 40 mm | | |
| | Höhe mm | Fußlänge mm | Belastbarkeit kg/Seite | Art.-Nr. | Preis | Belastbarkeit kg/Seite | Art.-Nr. | Preis | Belastbarkeit kg/Seite | Art.-Nr. | Preis |
| 2.000 | 2 x 400 | | 2.675 kg | 27548 □ | 273,84 € | 3.700 kg | 27564 □ | 330,19 € | 4.950 kg | 27580 □ | 396,90 € |
| | | 2.500 | 2.650 kg | 27549 □ | 301,39 € | 3.675 kg | 27565 □ | 363,45 € | 4.900 kg | 27581 □ | 437,21 € |
| | | 3.000 | 2.250 kg | 27550 □ | 328,90 € | 3.625 kg | 27566 □ | 396,71 € | 4.900 kg | 27582 □ | 477,60 € |
| | | 3.500 | 1.925 kg | 27551 □ | 356,44 € | 3.175 kg | 27567 □ | 429,93 € | 4.850 kg | 27583 □ | 517,90 € |
| 2.000 | 2 x 500 | | 2.250 kg | 27552 □ | 285,22 € | 3.200 kg | 27568 □ | 344,08 € | 4.325 kg | 27584 □ | 413,81 € |
| | | 2.500 | 2.225 kg | 27553 □ | 312,74 € | 3.175 kg | 27569 □ | 377,34 € | 4.300 kg | 27585 □ | 454,16 € |
| | | 3.000 | 1.850 kg | 27554 □ | 340,29 € | 3.075 kg | 27570 □ | 410,56 € | 4.275 kg | 27586 □ | 494,50 € |
| | | 3.500 | 1.600 kg | 27555 □ | 367,79 € | 2.625 kg | 27571 □ | 443,83 € | 4.100 kg | 27587 □ | 534,84 € |
| 2.000 | 2 x 600 | | 1.900 kg | 27556 □ | 296,62 € | 2.700 kg | 27572 □ | 357,97 € | 3.825 kg | 27588 □ | 430,71 € |
| | | 2.500 | 1.875 kg | 27557 □ | 324,12 € | 2.675 kg | 27573 □ | 391,20 € | 3.800 kg | 27589 □ | 471,06 € |
| | | 3.000 | 1.575 kg | 27558 □ | 351,64 € | 2.600 kg | 27574 □ | 424,45 € | 3.800 kg | 27590 □ | 511,40 € |
| | | 3.500 | 1.350 kg | 27559 □ | 379,19 € | 2.250 kg | 27575 □ | 457,67 € | 3.500 kg | 27591 □ | 551,79 € |
| 2.000 | 2 x 800 | | 1.425 kg | 27560 □ | 319,35 € | 2.025 kg | 27576 □ | 385,72 € | 2.925 kg | 27592 □ | 464,56 € |
| | | 2.500 | 1.400 kg | 27561 □ | 346,86 € | 2.000 kg | 27577 □ | 418,94 € | 2.900 kg | 27593 □ | 504,90 € |
| | | 3.000 | 1.200 kg | 27562 □ | 374,41 € | 2.000 kg | 27578 □ | 452,24 € | 2.900 kg | 27594 □ | 545,26 € |
| | | 3.500 | 1.025 kg | 27563 □ | 401,92 € | 1.700 kg | 27579 □ | 485,50 € | 2.700 kg | 27595 □ | 585,60 € |

Fachbodenregale
Stecksystem



Kragarm mit fester Abrollsicherung und für Stahlfachböden für K 3000 Ständer IPE 120 / 140 / 160

- Abrollsicherung angeschweißt, 37 mm, mit 2 Bohrungen
- geeignet für die Befestigung von **MULTIplus250** Fachböden
- RAL 3000 feuerrot

| Kragarmlänge mm | Belastbarkeit kg | IPE 80 | |
|--------------------|---------------------|---------|---------|
| | | 27604 □ | 36,59 € |
| 405 | 1.115 kg | 27604 □ | 36,59 € |
| 505 | 890 kg | 27605 □ | 39,68 € |
| 605 | 740 kg | 27606 □ | 42,77 € |
| 805 | 555 kg | 27607 □ | 48,99 € |

Fachbodenregale
Schraubsystem



MULTIplus250 Fachböden für K 3000 Kragarme

- Fachboden mit 40 mm Kantenhöhe, 250 kg Fachlast
- mit Kastenprofil zur optimalen Tragkraftverteilung
- inkl. 2 Schrauben und Muttern
- verzinkt

| Tiefe mm | Fachbreite mm | | | | | |
|-------------|---------------|---------|-----------|---------|-----------|---------|
| | 750 mm | | 1.000 mm | | 1.300 mm | |
| 400 | 17304-K □ | 12,88 € | 17340-K □ | 16,16 € | 17640-K □ | 21,87 € |
| 500 | 17305-K □ | 14,44 € | 17350-K □ | 19,26 € | 17650-K □ | 24,80 € |
| 600 | 17306-K □ | 16,03 € | 17360-K □ | 21,60 € | 17660-K □ | 27,73 € |
| 800 | 17308-K □ | 21,56 € | 17380-K □ | 26,14 € | 17680-K □ | 39,02 € |

Fachbodenregale
Büro

Weitspannregale



Kragarm mit Vorrichtung für Steckstift für K 3000 Ständer IPE 120 / 140 / 160

- mit angeschweißter Vorrichtung für den optionalen Steckstift
(Die Nuttiefe des Kragarms ist bei eingestecktem Steckstift um 50 mm reduziert.)
- RAL 3000 feuerrot

| Kragarmlänge mm | Belastbarkeit kg | IPE 80 | |
|--------------------|---------------------|---------|---------|
| | | 27600 □ | 29,50 € |
| 400 | 1.125 kg | 27600 □ | 29,50 € |
| 500 | 900 kg | 27601 □ | 32,59 € |
| 600 | 750 kg | 27602 □ | 35,69 € |
| 800 | 560 kg | 27603 □ | 41,87 € |

Palettenregale



Steckstift für Kragarme mit Vorrichtung für Steckstift

- zum Einstecken in die Vorrichtung des Kragarms
- Ø 16 mm
- feuerverzinkt

| Nutzhöhe mm | | |
|-------------|-------------|--------|
| 100 | 27610-100 □ | 2,82 € |
| 150 | 27610-150 □ | 3,53 € |
| 200 | 27610-200 □ | 4,23 € |

Kragarmregale

Regalanlagen & Bühnen

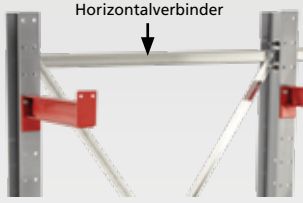

**Horizontalverbinder
für K 3000**

- inkl. Schrauben/Muttern
- sendzimirverzinkt

| für Achsmaß mm | | |
|----------------|---------|---------|
| 750 | 27611 □ | 38,94 € |
| 1.000 | 27612 □ | 43,94 € |
| 1.300 | 27613 □ | 49,98 € |
| 1.500 | 27614 □ | 53,96 € |
| 1.750 | 27615 □ | 58,93 € |
| 2.000 | 27616 □ | 63,94 € |

2 Stück bis Regalhöhe 5.000 mm

**Kragarmteiler
für K 3000 + K 6000**

- stufenlos in der Tiefe verstellbar
- Höhe 100-200 mm
- für Kragarm und Ständerfuß
- galvanisch verzinkt



| für IPE 80-140 | | |
|-----------------------|--------------|---------|
| Kragarmteiler Höhe mm | Rohr 25x2 mm | |
| 100 | 28685-100 □ | 16,36 € |
| 150 | 28685-150 □ | 16,75 € |
| 200 | 28685-200 □ | 17,14 € |

Bitte bei Bestellung den entsprechenden IPE angeben.

Kragarmteiler in Verbindung mit Böden nicht einsetzbar!

**Kreuzstreben
für K 3000**

- inkl. Spannschlösser und Schrauben/Muttern
- sendzimirverzinkt

| für Achsmaß mm | Ständerhöhe 2.000 / 2.500 mm | | Ständerhöhe 3.000 / 3.500 mm | |
|----------------|------------------------------|---------|------------------------------|---------|
| | 750 | 27620 □ | 40,62 € | 27627 □ |
| 1.000 | 27621 □ | 42,26 € | 27628 □ | 54,94 € |
| 1.300 | 27623 □ | 44,81 € | 27629 □ | 56,58 € |
| 1.500 | 27624 □ | 46,49 € | 27630 □ | 58,31 € |
| 1.750 | 27625 □ | 49,03 € | 27631 □ | 59,99 € |
| 2.000 | 27626 □ | 51,57 € | 27633 □ | 61,67 € |

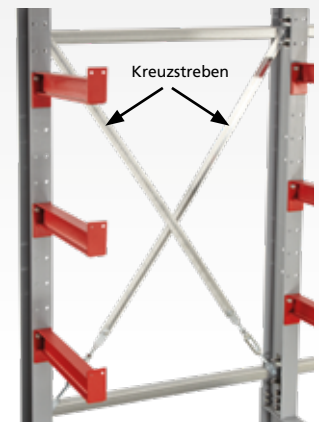

Innerhalb der ersten 5 Felder müssen 2 Felder mit Kreuzstreben ausgestattet werden. Danach das 6. Feld, anschließend jedes weitere 5. Feld

**Böden
für K 3000**

- **MULTIplus250** Fachböden, siehe Seite 232
- auf Anfrage erhalten Sie weitere Böden für Ihr Kragarmregal, z. B. Gitterrostboden oder Spanplatten

Gitterrostboden

Spanplatten

MULTIplus250
Fachboden



» K 6000 Kragarmregale

einseitig / doppelseitig · IPE 180 - 330 für schwere Belastungen



feuer-
verzinkt gegen
Aufpreis

weitere Farben
auf Anfrage

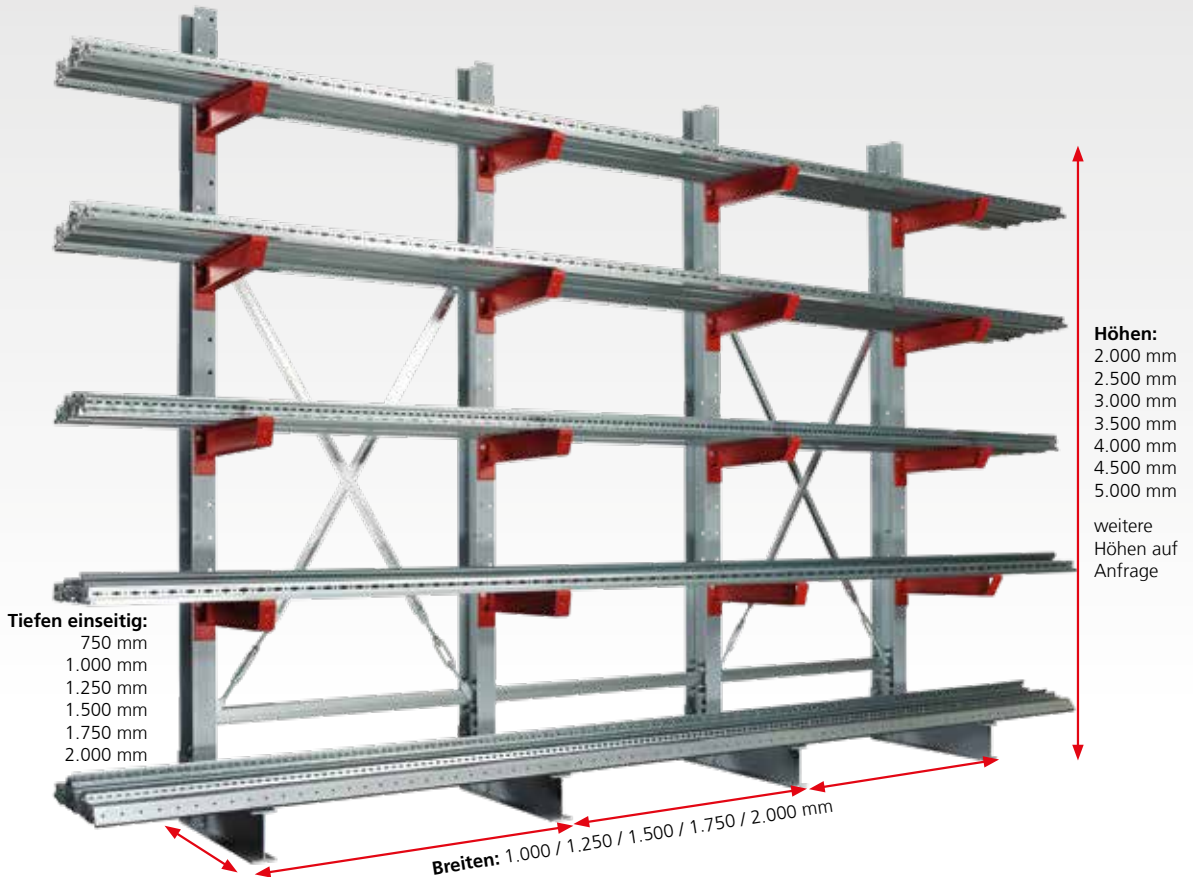

Eigenschaften

- zur stehenden, liegenden oder hängenden Aufbewahrung von Rohren, Profilen und anderen sperrigen Materialien
- Kragarme im Raster von 100 mm in der Höhe verstellbar
- Abrollsicherung zur sicheren Lagerung gesteckt

- beliebig lange Regalzeilen, ein- oder beidseitig nutzbar
- Sondermaße und höhere Belastungen auf Anfrage
- optimierte Belastungswerte durch Verschrauben von Fuß und Ständer
- Lieferung der Kragarmständer unmontiert

Nutzen

- Verschrauben der Kragarme zur einfachen Montage
- kundenspezifische Fertigung für eine optimale Flächen- und Raumnutzung
- optimal auf kundenspezifische Anforderungen angepaßte Belastbarkeit der Kragarme

Planung

Notwendige Faktoren für die Planung:

- Armlast bzw. Ebenenlast (ohne Fußebene)
 - Ständerlast, errechnet über die Anzahl der Lagerebenen (ohne Fußebene)
 - Achsabstand anhand des Lagergutes
- Innerhalb der ersten 5 Felder müssen 2 Felder mit Kreuzstreben ausgestattet werden. Danach das 6. Feld, anschließend jedes weitere 5. Feld.

Sicherheit

Zur Gewährleistung der Standsicherheit von Kragarmregalen ist eine Bodenverdübelung erforderlich.

- Pro Ständer sind im Lieferumfang enthalten:
- 2 Schwerlastanker
 - 1 Unterlegplatte 2 mm
 - 1 Unterlegplatte 3 mm

Aufbaumaße

Der seitliche Überstand des Lagergutes darf max. das halbe Achsmaß betragen.

- Ständerhöhen:
- IPE 180 = - 30 mm
 - IPE 200 = - 10 mm
 - IPE 220 = + 30 mm
 - IPE 240 = + 50 mm
 - IPE 270 = - 20 mm
 - IPE 300 = + 10 mm
 - IPE 330 = + 40 mm

Fachbodentregale Stecksystem
 Fachbodentregale Schraubsystem
 Fachbodentregale Büro
 Weitspanntregale
 Palettenregale
 Kragarmregale
 Regalanlagen & Bühnen

K 6000 Komplettregale

einseitig

- 4 Kragarme und 1 Fußebene pro Ständer (= 5 Lagerebenen)
- inklusive Horizontalverbinder, Kreuzstrebe und Dübel
- Ausführung Ständer IPE 180 RAL 7001 silbergrau
- Ausführung Kragarme IPE 80 RAL 3000 feuerrot
- Planungshinweis: Höhe -30 mm

 5
4
3
2
1

 Fachbodenregale
Stecksystem

| K 6000 einseitig | | | | | | | | |
|------------------|----------------|--------------|---------------|----------------|-----------------------|--------------------------------------|----------|------------|
| Regalhöhe mm | Regalbreite mm | Nutztiefe mm | Anzahl Felder | Anzahl Ständer | Tragkraft je Arm / kg | Tragkraft gesamt inkl. Fußebene / kg | Art.-Nr. | Preis |
| 3.000 | 1.500 | 750 | 1 | 2 | 775 kg | 7.750 kg | 28700 □ | 1.554,91 € |
| 3.000 | 1.500 | 1.000 | 1 | 2 | 575 kg | 5.750 kg | 28701 □ | 1.678,96 € |
| 3.000 | 1.500 | 1.250 | 1 | 2 | 475 kg | 4.750 kg | 28702 □ | 1.802,77 € |
| 3.000 | 3.000 | 750 | 2 | 3 | 775 kg | 11.625 kg | 28703 □ | 2.415,49 € |
| 3.000 | 3.000 | 1.000 | 2 | 3 | 575 kg | 8.625 kg | 28704 □ | 2.601,56 € |
| 3.000 | 3.000 | 1.250 | 2 | 3 | 475 kg | 7.125 kg | 28705 □ | 2.787,27 € |
| 3.000 | 4.500 | 750 | 3 | 4 | 775 kg | 15.500 kg | 28706 □ | 3.217,75 € |
| 3.000 | 4.500 | 1.000 | 3 | 4 | 575 kg | 11.500 kg | 28707 □ | 3.465,85 € |
| 3.000 | 4.500 | 1.250 | 3 | 4 | 475 kg | 9.500 kg | 28708 □ | 3.713,47 € |
| 3.000 | 6.000 | 750 | 4 | 5 | 775 kg | 19.375 kg | 28709 □ | 4.020,02 € |
| 3.000 | 6.000 | 1.000 | 4 | 5 | 575 kg | 14.375 kg | 28710 □ | 4.330,14 € |
| 3.000 | 6.000 | 1.250 | 4 | 5 | 475 kg | 11.875 kg | 28711 □ | 4.639,67 € |
| 3.000 | 7.500 | 750 | 5 | 6 | 775 kg | 23.250 kg | 28712 □ | 4.822,28 € |
| 3.000 | 7.500 | 1.000 | 5 | 6 | 575 kg | 17.250 kg | 28713 □ | 5.194,43 € |
| 3.000 | 7.500 | 1.250 | 5 | 6 | 475 kg | 14.250 kg | 28714 □ | 5.565,85 € |

 Fachbodenregale
Schraubsystem

 Fachbodenregale
Büro

K 6000 Komplettregale

beidseitig

- 8 Kragarme und 2 Fußebenen pro Ständer (= 10 Lagerebenen)
- inklusive Horizontalverbinder, Kreuzstrebe und Dübel
- Ausführung Ständer IPE 180 RAL 7001 silbergrau
- Ausführung Kragarme IPE 80 RAL 3000 feuerrot
- Planungshinweis: Höhe -30 mm

 5 10
4 9
3 8
2 7
1 6

Weitspannregale

| K 6000 beidseitig | | | | | | | | |
|-------------------|----------------|--------------|---------------|----------------|-----------------------|--------------------------------------|----------|------------|
| Regalhöhe mm | Regalbreite mm | Nutztiefe mm | Anzahl Felder | Anzahl Ständer | Tragkraft je Arm / kg | Tragkraft gesamt inkl. Fußebene / kg | Art.-Nr. | Preis |
| 3.000 | 1.500 | 2 x 750 | 1 | 2 | 775 kg | 15.500 kg | 28715 □ | 2.281,34 € |
| 3.000 | 1.500 | 2 x 1.000 | 1 | 2 | 575 kg | 11.500 kg | 28716 □ | 2.523,02 € |
| 3.000 | 1.500 | 2 x 1.250 | 1 | 2 | 475 kg | 9.500 kg | 28717 □ | 2.763,91 € |
| 3.000 | 3.000 | 2 x 750 | 2 | 3 | 775 kg | 23.250 kg | 28718 □ | 3.505,14 € |
| 3.000 | 3.000 | 2 x 1.000 | 2 | 3 | 575 kg | 17.250 kg | 28719 □ | 3.867,65 € |
| 3.000 | 3.000 | 2 x 1.250 | 2 | 3 | 475 kg | 14.250 kg | 28720 □ | 4.228,98 € |
| 3.000 | 4.500 | 2 x 750 | 3 | 4 | 775 kg | 31.000 kg | 28721 □ | 4.670,61 € |
| 3.000 | 4.500 | 2 x 1.000 | 3 | 4 | 575 kg | 23.000 kg | 28722 □ | 5.153,97 € |
| 3.000 | 4.500 | 2 x 1.250 | 3 | 4 | 475 kg | 19.000 kg | 28723 □ | 5.635,75 € |
| 3.000 | 6.000 | 2 x 750 | 4 | 5 | 775 kg | 38.750 kg | 28724 □ | 5.836,10 € |
| 3.000 | 6.000 | 2 x 1.000 | 4 | 5 | 575 kg | 28.750 kg | 28725 □ | 6.440,28 € |
| 3.000 | 6.000 | 2 x 1.250 | 4 | 5 | 475 kg | 23.750 kg | 28726 □ | 7.042,51 € |
| 3.000 | 7.500 | 2 x 750 | 5 | 6 | 775 kg | 46.500 kg | 28727 □ | 7.001,58 € |
| 3.000 | 7.500 | 2 x 1.000 | 5 | 6 | 575 kg | 34.500 kg | 28728 □ | 7.726,60 € |
| 3.000 | 7.500 | 2 x 1.250 | 5 | 6 | 475 kg | 28.500 kg | 28729 □ | 8.449,27 € |



Palettenregale

Kragarmregale

Regalanlagen & Bühnen

K 6000 Ständer IPE 180 - 220 einseitig

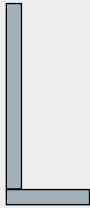
K 6000 Ständer einseitig

| Höhe mm | IPE-Profil | | 180 | | | 200 | | | 220 | | |
|---|--------------|---|--------------|---------|------------------|--------------|----------|------------------|--------------|----------|------------|
| | Planungsmaße | | Höhe - 30 mm | | | Höhe - 10 mm | | | Höhe + 30 mm | | |
| | Fußlänge mm | Belastbarkeit kg | Art.-Nr. | Preis | Belastbarkeit kg | Art.-Nr. | Preis | Belastbarkeit kg | Art.-Nr. | Preis | |
|  | 750 | 2.000 | 4.250 kg | 28000 □ | 403,55 € | 5.500 kg | 28042 □ | 468,00 € | 6.900 kg | 28084 □ | 543,34 € |
| | | 2.500 | 4.200 kg | 28001 □ | 454,24 € | 5.450 kg | 28043 □ | 527,53 € | 6.900 kg | 28085 □ | 612,60 € |
| | | 3.000 | 4.200 kg | 28002 □ | 504,95 € | 5.400 kg | 28044 □ | 587,01 € | 6.850 kg | 28086 □ | 681,43 € |
| | | 3.500 | 4.200 kg | 28003 □ | 555,63 € | 5.400 kg | 28045 □ | 646,56 € | 6.800 kg | 28087 □ | 750,30 € |
| | | 4.000 | 3.750 kg | 28004 □ | 606,30 € | 5.400 kg | 28046 □ | 706,04 € | 6.800 kg | 28088 □ | 819,18 € |
| | | 4.500 | 3.350 kg | 28005 □ | 656,97 € | 4.850 kg | 28047 □ | 765,57 € | 6.750 kg | 28089 □ | 888,04 € |
| | | 5.000 | 3.000 kg | 28006 □ | 707,65 € | 4.350 kg | 28048 □ | 825,04 € | 6.100 kg | 28090 □ | 956,92 € |
| | |  | 1.000 | 2.000 | 3.300 kg | 28007 □ | 432,09 € | 4.450 kg | 28049 □ | 501,00 € | 5.650 kg |
| 2.500 | 3.300 kg | | | 28008 □ | 482,80 € | 4.450 kg | 28050 □ | 560,51 € | 5.650 kg | 28092 □ | 650,21 € |
| 3.000 | 3.250 kg | | | 28009 □ | 533,47 € | 4.400 kg | 28051 □ | 619,99 € | 5.600 kg | 28093 □ | 719,07 € |
| 3.500 | 3.250 kg | | | 28010 □ | 584,15 € | 4.400 kg | 28052 □ | 679,51 € | 5.600 kg | 28094 □ | 787,95 € |
| 4.000 | 2.900 kg | | | 28011 □ | 634,87 € | 4.150 kg | 28053 □ | 739,03 € | 5.600 kg | 28095 □ | 856,86 € |
| 4.500 | 2.550 kg | | | 28012 □ | 685,54 € | 3.700 kg | 28054 □ | 798,55 € | 5.250 kg | 28096 □ | 925,72 € |
| 5.000 | 2.300 kg | | | 28013 □ | 736,22 € | 3.350 kg | 28055 □ | 858,03 € | 4.750 kg | 28097 □ | 994,60 € |
| | 1.250 | | | 2.000 | 2.650 kg | 28014 □ | 460,69 € | 3.750 kg | 28056 □ | 533,98 € | 4.800 kg |
| | | 2.500 | 2.650 kg | 28015 □ | 511,36 € | 3.750 kg | 28057 □ | 593,51 € | 4.800 kg | 28099 □ | 687,89 € |
| | | 3.000 | 2.600 kg | 28016 □ | 562,04 € | 3.750 kg | 28058 □ | 652,99 € | 4.750 kg | 28100 □ | 756,75 € |
| | | 3.500 | 2.600 kg | 28017 □ | 612,75 € | 3.700 kg | 28059 □ | 712,50 € | 4.750 kg | 28101 □ | 825,63 € |
| | | 4.000 | 2.300 kg | 28018 □ | 663,43 € | 3.350 kg | 28060 □ | 771,98 € | 4.700 kg | 28102 □ | 894,46 € |
| | | 4.500 | 2.050 kg | 28019 □ | 714,10 € | 3.000 kg | 28061 □ | 831,53 € | 4.250 kg | 28103 □ | 963,33 € |
| | | 5.000 | 1.850 kg | 28020 □ | 764,82 € | 2.700 kg | 28062 □ | 891,01 € | 3.850 kg | 28104 □ | 1.032,20 € |
| | | | 1.500 | 2.000 | 2.200 kg | 28021 □ | 489,26 € | 3.250 kg | 28063 □ | 566,93 € | 4.150 kg |
| 2.500 | 2.200 kg | | | 28022 □ | 539,93 € | 3.250 kg | 28064 □ | 626,49 € | 4.150 kg | 28106 □ | 725,53 € |
| 3.000 | 2.200 kg | | | 28023 □ | 590,64 € | 3.250 kg | 28065 □ | 685,97 € | 4.100 kg | 28107 □ | 794,40 € |
| 3.500 | 2.150 kg | | | 28024 □ | 641,32 € | 3.100 kg | 28066 □ | 745,49 € | 4.100 kg | 28108 □ | 863,27 € |
| 4.000 | 1.900 kg | | | 28025 □ | 691,99 € | 2.800 kg | 28067 □ | 804,96 € | 3.900 kg | 28109 □ | 932,15 € |
| 4.500 | 1.700 kg | | | 28026 □ | 742,67 € | 2.500 kg | 28068 □ | 864,48 € | 3.550 kg | 28110 □ | 1.001,01 € |
| 5.000 | 1.550 kg | | | 28027 □ | 793,34 € | 2.250 kg | 28069 □ | 924,01 € | 3.200 kg | 28111 □ | 1.069,89 € |
| | 1.750 | | | 2.000 | 1.900 kg | 28028 □ | 517,78 € | 2.850 kg | 28070 □ | 599,92 € | 3.650 kg |
| | | 2.500 | 1.900 kg | 28029 □ | 568,50 € | 2.850 kg | 28071 □ | 659,40 € | 3.650 kg | 28113 □ | 763,18 € |
| | | 3.000 | 1.900 kg | 28030 □ | 619,18 € | 2.850 kg | 28072 □ | 718,95 € | 3.650 kg | 28114 □ | 832,09 € |
| | | 3.500 | 1.800 kg | 28031 □ | 669,85 € | 2.650 kg | 28073 □ | 778,43 € | 3.650 kg | 28115 □ | 900,95 € |
| | | 4.000 | 1.600 kg | 28032 □ | 720,56 € | 2.350 kg | 28074 □ | 837,96 € | 3.350 kg | 28116 □ | 969,83 € |
| | | 4.500 | 1.450 kg | 28033 □ | 771,24 € | 2.100 kg | 28075 □ | 897,47 € | 3.000 kg | 28117 □ | 1.038,69 € |
| | | 5.000 | 1.300 kg | 28034 □ | 821,91 € | 1.900 kg | 28076 □ | 956,99 € | 2.750 kg | 28118 □ | 1.107,52 € |
| | | | 2.000 | 2.000 | 1.650 kg | 28035 □ | 546,38 € | 2.550 kg | 28077 □ | 632,90 € | 3.300 kg |
| 2.500 | 1.650 kg | | | 28036 □ | 597,06 € | 2.550 kg | 28078 □ | 692,38 € | 3.250 kg | 28120 □ | 800,86 € |
| 3.000 | 1.650 kg | | | 28037 □ | 647,73 € | 2.550 kg | 28079 □ | 751,91 € | 3.250 kg | 28121 □ | 869,69 € |
| 3.500 | 1.550 kg | | | 28038 □ | 698,45 € | 2.300 kg | 28080 □ | 811,43 € | 3.250 kg | 28122 □ | 938,56 € |
| 4.000 | 1.400 kg | | | 28039 □ | 749,13 € | 2.050 kg | 28081 □ | 870,94 € | 2.900 kg | 28123 □ | 1.007,43 € |
| 4.500 | 1.250 kg | | | 28040 □ | 799,80 € | 1.850 kg | 28082 □ | 930,42 € | 2.600 kg | 28124 □ | 1.076,30 € |
| 5.000 | 1.150 kg | | | 28041 □ | 850,52 € | 1.700 kg | 28083 □ | 989,94 € | 2.400 kg | 28125 □ | 1.145,22 € |

K 6000 Ständer IPE 240 - 330

einseitig

| K 6000 einseitig | | | | | | | | | | | | | |
|------------------|-------------|------------------|----------|------------|------------------|----------|------------|------------------|-----------|------------|------------------|-----------|------------|
| IPE-Profil | | 240 | | | 270 | | | 300 | | | 330 | | |
| Planungsmaße | | Höhe + 50 mm | | | Höhe - 20 mm | | | Höhe + 10 mm | | | Höhe + 40 mm | | |
| Höhe mm | Fußlänge mm | Belastbarkeit kg | Art.-Nr. | Preis | Belastbarkeit kg | Art.-Nr. | Preis | Belastbarkeit kg | Art.-Nr. | Preis | Belastbarkeit kg | Art.-Nr. | Preis |
| 2.000 | 750 | 8.600 kg | 28126 □ | 634,04 € | 10.950 kg | 28168 □ | 755,24 € | 13.650 kg | 28210 □ | 866,36 € | 16.800 kg | 28252 □ | 992,45 € |
| 2.500 | | 8.600 kg | 28127 □ | 715,28 € | 10.900 kg | 28169 □ | 849,92 € | 13.600 kg | 28211 □ | 976,36 € | 16.750 kg | 28253 □ | 1.120,60 € |
| 3.000 | | 8.550 kg | 28128 □ | 796,51 € | 10.850 kg | 28170 □ | 944,67 € | 13.550 kg | 28212 □ | 1.086,36 € | 16.700 kg | 28254 □ | 1.248,79 € |
| 3.500 | | 8.500 kg | 28129 □ | 877,71 € | 10.800 kg | 28171 □ | 1.039,36 € | 13.550 kg | 28213 □ | 1.196,35 € | 16.650 kg | 28255 □ | 1.376,91 € |
| 4.000 | | 8.500 kg | 28130 □ | 958,94 € | 10.750 kg | 28172 □ | 1.134,06 € | 13.500 kg | 28214 □ | 1.306,32 € | 16.600 kg | 28256 □ | 1.505,06 € |
| 4.500 | | 8.450 kg | 28131 □ | 1.040,19 € | 10.700 kg | 28173 □ | 1.228,76 € | 13.400 kg | 28215 □ | 1.416,32 € | 16.500 kg | 28257 □ | 1.633,25 € |
| 5.000 | | 8.400 kg | 28132 □ | 1.121,38 € | 10.700 kg | 28174 □ | 1.323,49 € | 13.350 kg | 28216 □ | 1.526,35 € | 16.450 kg | 28258 □ | 1.761,37 € |
| 2.000 | | 1.000 | 7.100 kg | 28133 □ | 678,30 € | 9.000 kg | 28175 □ | 806,26 € | 11.400 kg | 28217 □ | 924,98 € | 14.150 kg | 28259 □ |
| 2.500 | 7.100 kg | | 28134 □ | 759,58 € | 8.950 kg | 28176 □ | 900,95 € | 11.400 kg | 28218 □ | 1.035,01 € | 14.100 kg | 28260 □ | 1.188,92 € |
| 3.000 | 7.050 kg | | 28135 □ | 840,77 € | 8.900 kg | 28177 □ | 995,65 € | 11.350 kg | 28219 □ | 1.145,01 € | 14.050 kg | 28261 □ | 1.317,04 € |
| 3.500 | 7.000 kg | | 28136 □ | 921,97 € | 8.900 kg | 28178 □ | 1.090,35 € | 11.300 kg | 28220 □ | 1.255,02 € | 14.000 kg | 28262 □ | 1.445,23 € |
| 4.000 | 7.000 kg | | 28137 □ | 1.003,25 € | 8.850 kg | 28179 □ | 1.185,09 € | 11.250 kg | 28221 □ | 1.365,02 € | 13.950 kg | 28263 □ | 1.573,38 € |
| 4.500 | 7.000 kg | | 28138 □ | 1.084,45 € | 8.800 kg | 28180 □ | 1.279,78 € | 11.200 kg | 28222 □ | 1.474,97 € | 13.900 kg | 28264 □ | 1.701,54 € |
| 5.000 | 6.550 kg | | 28139 □ | 1.165,71 € | 8.750 kg | 28181 □ | 1.374,48 € | 11.200 kg | 28223 □ | 1.585,01 € | 13.900 kg | 28265 □ | 1.829,69 € |
| 2.000 | 1.250 | | 6.000 kg | 28140 □ | 722,60 € | 7.250 kg | 28182 □ | 857,28 € | 9.800 kg | 28224 □ | 983,68 € | 12.200 kg | 28266 □ |
| 2.500 | | 6.000 kg | 28141 □ | 803,83 € | 7.200 kg | 28183 □ | 951,98 € | 9.800 kg | 28225 □ | 1.093,68 € | 12.200 kg | 28267 □ | 1.257,20 € |
| 3.000 | | 5.950 kg | 28142 □ | 885,07 € | 7.200 kg | 28184 □ | 1.046,68 € | 9.750 kg | 28226 □ | 1.203,68 € | 12.150 kg | 28268 □ | 1.385,36 € |
| 3.500 | | 5.950 kg | 28143 □ | 966,27 € | 7.150 kg | 28185 □ | 1.141,42 € | 9.700 kg | 28227 □ | 1.313,67 € | 12.100 kg | 28269 □ | 1.513,51 € |
| 4.000 | | 5.900 kg | 28144 □ | 1.047,50 € | 7.150 kg | 28186 □ | 1.236,12 € | 9.700 kg | 28228 □ | 1.423,67 € | 12.100 kg | 28270 □ | 1.641,71 € |
| 4.500 | | 5.900 kg | 28145 □ | 1.128,74 € | 7.100 kg | 28187 □ | 1.330,81 € | 9.650 kg | 28229 □ | 1.533,67 € | 12.050 kg | 28271 □ | 1.769,82 € |
| 5.000 | | 5.350 kg | 28146 □ | 1.209,97 € | 7.100 kg | 28188 □ | 1.425,51 € | 9.650 kg | 28230 □ | 1.643,62 € | 12.000 kg | 28272 □ | 1.897,98 € |
| 2.000 | | 1.500 | 5.000 kg | 28147 □ | 766,86 € | 6.050 kg | 28189 □ | 908,28 € | 8.600 kg | 28231 □ | 1.042,34 € | 10.500 kg | 28273 □ |
| 2.500 | 5.000 kg | | 28148 □ | 848,13 € | 6.050 kg | 28190 □ | 1.003,01 € | 8.550 kg | 28232 □ | 1.152,38 € | 10.450 kg | 28274 □ | 1.325,49 € |
| 3.000 | 5.000 kg | | 28149 □ | 929,32 € | 6.000 kg | 28191 □ | 1.097,71 € | 8.550 kg | 28233 □ | 1.262,33 € | 10.450 kg | 28275 □ | 1.453,68 € |
| 3.500 | 5.000 kg | | 28150 □ | 1.010,56 € | 6.000 kg | 28192 □ | 1.192,40 € | 8.500 kg | 28234 □ | 1.372,33 € | 10.400 kg | 28276 □ | 1.581,83 € |
| 4.000 | 4.950 kg | | 28151 □ | 1.091,80 € | 6.000 kg | 28193 □ | 1.287,10 € | 8.500 kg | 28235 □ | 1.482,33 € | 10.350 kg | 28277 □ | 1.709,95 € |
| 4.500 | 4.900 kg | | 28152 □ | 1.172,99 € | 5.950 kg | 28194 □ | 1.381,83 € | 8.500 kg | 28236 □ | 1.592,32 € | 10.300 kg | 28278 □ | 1.838,14 € |
| 5.000 | 4.450 kg | | 28153 □ | 1.254,27 € | 5.950 kg | 28195 □ | 1.476,53 € | 8.450 kg | 28237 □ | 1.702,32 € | 10.300 kg | 28279 □ | 1.966,30 € |
| 2.000 | 1.750 | | 4.300 kg | 28154 □ | 811,15 € | 5.200 kg | 28196 □ | 959,34 € | 7.650 kg | 28238 □ | 1.100,99 € | 9.000 kg | 28280 □ |
| 2.500 | | 4.300 kg | 28155 □ | 892,39 € | 5.200 kg | 28197 □ | 1.054,03 € | 7.600 kg | 28239 □ | 1.211,03 € | 9.000 kg | 28281 □ | 1.393,81 € |
| 3.000 | | 4.300 kg | 28156 □ | 973,62 € | 5.150 kg | 28198 □ | 1.148,73 € | 7.600 kg | 28240 □ | 1.321,03 € | 8.950 kg | 28282 □ | 1.521,96 € |
| 3.500 | | 4.300 kg | 28157 □ | 1.054,82 € | 5.150 kg | 28199 □ | 1.243,43 € | 7.600 kg | 28241 □ | 1.430,98 € | 8.950 kg | 28283 □ | 1.650,12 € |
| 4.000 | | 4.250 kg | 28158 □ | 1.136,09 € | 5.150 kg | 28200 □ | 1.338,13 € | 7.600 kg | 28242 □ | 1.540,98 € | 8.900 kg | 28284 □ | 1.778,27 € |
| 4.500 | | 4.200 kg | 28159 □ | 1.217,29 € | 5.100 kg | 28201 □ | 1.432,83 € | 7.550 kg | 28243 □ | 1.650,98 € | 8.900 kg | 28285 □ | 1.906,43 € |
| 5.000 | | 3.800 kg | 28160 □ | 1.298,53 € | 5.100 kg | 28202 □ | 1.527,53 € | 7.550 kg | 28244 □ | 1.760,98 € | 8.850 kg | 28286 □ | 2.034,58 € |
| 2.000 | | 2.000 | 3.800 kg | 28161 □ | 855,45 € | 4.550 kg | 28203 □ | 1.010,33 € | 6.900 kg | 28245 □ | 1.159,65 € | 7.900 kg | 28287 □ |
| 2.500 | 3.750 kg | | 28162 □ | 936,68 € | 4.550 kg | 28204 □ | 1.105,06 € | 6.850 kg | 28246 □ | 1.269,69 € | 7.900 kg | 28288 □ | 1.533,59 € |
| 3.000 | 3.750 kg | | 28163 □ | 1.017,88 € | 4.550 kg | 28205 □ | 1.199,76 € | 6.850 kg | 28247 □ | 1.379,69 € | 7.850 kg | 28289 □ | 1.590,25 € |
| 3.500 | 3.750 kg | | 28164 □ | 1.099,12 € | 4.500 kg | 28206 □ | 1.294,46 € | 6.850 kg | 28248 □ | 1.489,68 € | 7.850 kg | 28290 □ | 1.718,40 € |
| 4.000 | 3.750 kg | | 28165 □ | 1.180,35 € | 4.500 kg | 28207 □ | 1.389,16 € | 6.800 kg | 28249 □ | 1.599,64 € | 7.800 kg | 28291 □ | 1.846,59 € |
| 4.500 | 3.650 kg | | 28166 □ | 1.261,58 € | 4.500 kg | 28208 □ | 1.483,89 € | 6.800 kg | 28250 □ | 1.709,63 € | 7.800 kg | 28292 □ | 1.974,71 € |
| 5.000 | 3.300 kg | | 28167 □ | 1.342,83 € | 4.500 kg | 28209 □ | 1.578,59 € | 6.800 kg | 28251 □ | 1.819,64 € | 7.800 kg | 28293 □ | 2.102,87 € |

 Fachbodenregale
Stecksystem

 Fachbodenregale
Schraubsystem

 Fachbodenregale
Büro

 Fachbodenregale
Weitspannregale

Palettenregale

Kragarmregale

Regalanlagen & Bühnen

K 6000 Ständer IPE 180 - 220

doppelseitig

K 6000 Ständer doppelseitig

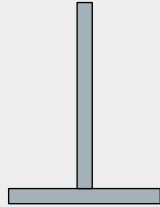

| IPE-Profil | | 180 | | | 200 | | | 220 | | |
|--------------|-------------|--------------------------|----------|------------|--------------------------|----------|------------|--------------------------|----------|------------|
| Planungsmaße | | Höhe - 30 mm | | | Höhe - 10 mm | | | Höhe + 30 mm | | |
| Höhe mm | Fußlänge mm | Belastbarkeit kg / Seite | Art.-Nr. | Preis | Belastbarkeit kg / Seite | Art.-Nr. | Preis | Belastbarkeit kg / Seite | Art.-Nr. | Preis |
| 2.000 | 2 x 750 | 4.250 kg | 28294 □ | 576,09 € | 5.500 kg | 28336 □ | 666,75 € | 6.900 kg | 28378 □ | 795,41 € |
| 2.500 | | 4.200 kg | 28295 □ | 627,43 € | 5.450 kg | 28337 □ | 726,94 € | 6.900 kg | 28379 □ | 864,95 € |
| 3.000 | | 4.200 kg | 28296 □ | 678,77 € | 5.400 kg | 28338 □ | 787,12 € | 6.850 kg | 28380 □ | 934,49 € |
| 3.500 | | 4.200 kg | 28297 □ | 730,15 € | 5.400 kg | 28339 □ | 847,27 € | 6.800 kg | 28381 □ | 1.004,03 € |
| 4.000 | | 3.750 kg | 28298 □ | 781,53 € | 5.400 kg | 28340 □ | 907,45 € | 6.800 kg | 28382 □ | 1.073,52 € |
| 4.500 | | 3.350 kg | 28299 □ | 832,87 € | 4.850 kg | 28341 □ | 967,64 € | 6.750 kg | 28383 □ | 1.143,06 € |
| 5.000 | | 3.000 kg | 28300 □ | 884,21 € | 4.350 kg | 28342 □ | 1.027,82 € | 6.100 kg | 28384 □ | 1.212,60 € |
| 2.000 | | 2 x 1.000 | 3.300 kg | 28301 □ | 629,90 € | 4.450 kg | 28343 □ | 731,64 € | 5.650 kg | 28385 □ |
| 2.500 | 3.300 kg | | 28302 □ | 681,24 € | 4.450 kg | 28344 □ | 791,78 € | 5.650 kg | 28386 □ | 941,34 € |
| 3.000 | 3.250 kg | | 28303 □ | 732,61 € | 4.400 kg | 28345 □ | 851,96 € | 5.600 kg | 28387 □ | 1.010,92 € |
| 3.500 | 3.250 kg | | 28304 □ | 783,91 € | 4.400 kg | 28346 □ | 912,15 € | 5.600 kg | 28388 □ | 1.080,45 € |
| 4.000 | 2.900 kg | | 28305 □ | 835,30 € | 4.150 kg | 28347 □ | 972,33 € | 5.600 kg | 28389 □ | 1.149,99 € |
| 4.500 | 2.550 kg | | 28306 □ | 886,67 € | 3.700 kg | 28348 □ | 1.032,48 € | 5.250 kg | 28390 □ | 1.219,52 € |
| 5.000 | 2.300 kg | | 28307 □ | 938,02 € | 3.350 kg | 28349 □ | 1.092,66 € | 4.750 kg | 28391 □ | 1.289,06 € |
| 2.000 | 2 x 1.250 | | 2.650 kg | 28308 □ | 683,66 € | 3.750 kg | 28350 □ | 796,43 € | 4.800 kg | 28392 □ |
| 2.500 | | 2.650 kg | 28309 □ | 735,04 € | 3.750 kg | 28351 □ | 856,62 € | 4.800 kg | 28393 □ | 1.017,81 € |
| 3.000 | | 2.600 kg | 28310 □ | 786,38 € | 3.750 kg | 28352 □ | 916,76 € | 4.750 kg | 28394 □ | 1.087,33 € |
| 3.500 | | 2.600 kg | 28311 □ | 837,76 € | 3.700 kg | 28353 □ | 976,94 € | 4.750 kg | 28395 □ | 1.156,84 € |
| 4.000 | | 2.300 kg | 28312 □ | 889,06 € | 3.350 kg | 28354 □ | 1.037,17 € | 4.700 kg | 28396 □ | 1.226,38 € |
| 4.500 | | 2.050 kg | 28313 □ | 940,43 € | 3.000 kg | 28355 □ | 1.097,36 € | 4.250 kg | 28397 □ | 1.295,95 € |
| 5.000 | | 1.850 kg | 28314 □ | 991,82 € | 2.700 kg | 28356 □ | 1.157,54 € | 3.850 kg | 28398 □ | 1.365,48 € |
| 2.000 | | 2 x 1.500 | 2.200 kg | 28315 □ | 737,51 € | 3.250 kg | 28357 □ | 861,27 € | 4.150 kg | 28399 □ |
| 2.500 | 2.200 kg | | 28316 □ | 788,85 € | 3.250 kg | 28358 □ | 921,46 € | 4.150 kg | 28400 □ | 1.094,22 € |
| 3.000 | 2.200 kg | | 28317 □ | 840,18 € | 3.250 kg | 28359 □ | 981,64 € | 4.100 kg | 28401 □ | 1.163,76 € |
| 3.500 | 2.150 kg | | 28318 □ | 891,52 € | 3.100 kg | 28360 □ | 1.041,83 € | 4.100 kg | 28402 □ | 1.233,30 € |
| 4.000 | 1.900 kg | | 28319 □ | 942,91 € | 2.800 kg | 28361 □ | 1.101,97 € | 3.900 kg | 28403 □ | 1.302,84 € |
| 4.500 | 1.700 kg | | 28320 □ | 994,28 € | 2.500 kg | 28362 □ | 1.162,15 € | 3.550 kg | 28404 □ | 1.372,37 € |
| 5.000 | 1.550 kg | | 28321 □ | 1.045,58 € | 2.250 kg | 28363 □ | 1.222,34 € | 3.200 kg | 28405 □ | 1.441,90 € |
| 2.000 | 2 x 1.750 | | 1.900 kg | 28322 □ | 842,65 € | 2.850 kg | 28364 □ | 926,16 € | 3.650 kg | 28406 □ |
| 2.500 | | 1.900 kg | 28323 □ | 893,99 € | 2.850 kg | 28365 □ | 986,34 € | 3.650 kg | 28407 □ | 1.170,65 € |
| 3.000 | | 1.900 kg | 28324 □ | 945,33 € | 2.850 kg | 28366 □ | 1.046,48 € | 3.650 kg | 28408 □ | 1.240,14 € |
| 3.500 | | 1.800 kg | 28325 □ | 996,67 € | 2.650 kg | 28367 □ | 1.106,67 € | 3.650 kg | 28409 □ | 1.309,71 € |
| 4.000 | | 1.600 kg | 28326 □ | 1.048,04 € | 2.350 kg | 28368 □ | 1.166,85 € | 3.350 kg | 28410 □ | 1.379,25 € |
| 4.500 | | 1.450 kg | 28327 □ | 791,27 € | 2.100 kg | 28369 □ | 1.227,04 € | 3.000 kg | 28411 □ | 1.448,79 € |
| 5.000 | | 1.300 kg | 28328 □ | 1.099,43 € | 1.900 kg | 28370 □ | 1.287,18 € | 2.750 kg | 28412 □ | 1.518,33 € |
| 2.000 | | 2 x 2.000 | 1.650 kg | 28329 □ | 845,07 € | 2.550 kg | 28371 □ | 990,95 € | 3.300 kg | 28413 □ |
| 2.500 | 1.650 kg | | 28330 □ | 896,42 € | 2.550 kg | 28372 □ | 1.051,14 € | 3.250 kg | 28414 □ | 1.247,07 € |
| 3.000 | 1.650 kg | | 28331 □ | 947,79 € | 2.550 kg | 28373 □ | 1.111,32 € | 3.250 kg | 28415 □ | 1.316,60 € |
| 3.500 | 1.550 kg | | 28332 □ | 999,13 € | 2.300 kg | 28374 □ | 1.171,51 € | 3.250 kg | 28416 □ | 1.386,14 € |
| 4.000 | 1.400 kg | | 28333 □ | 1.050,52 € | 2.050 kg | 28375 □ | 1.231,65 € | 2.900 kg | 28417 □ | 1.455,68 € |
| 4.500 | 1.250 kg | | 28334 □ | 1.101,82 € | 1.850 kg | 28376 □ | 1.291,83 € | 2.600 kg | 28418 □ | 1.525,25 € |
| 5.000 | 1.150 kg | | 28335 □ | 1.153,19 € | 1.700 kg | 28377 □ | 1.352,02 € | 2.400 kg | 28419 □ | 1.594,75 € |

K 6000 Ständer IPE 240 - 330

doppelseitig

| K 6000 Ständer doppelseitig | | | | | | | | | | | | | |
|-----------------------------|-------------|--------------------------|----------|------------|--------------------------|----------|------------|--------------------------|-----------|------------|--------------------------|-----------|------------|
| IPE-Profil | | 240 | | | 270 | | | 300 | | | 330 | | |
| Planungsmaße | | Höhe + 50 mm | | | Höhe - 20 mm | | | Höhe + 10 mm | | | Höhe + 40 mm | | |
| Höhe mm | Fußlänge mm | Belastbarkeit kg / Seite | Art.-Nr. | Preis | Belastbarkeit kg / Seite | Art.-Nr. | Preis | Belastbarkeit kg / Seite | Art.-Nr. | Preis | Belastbarkeit kg / Seite | Art.-Nr. | Preis |
| 2.000 | 2 x 750 | 8.600 kg | 28420 □ | 913,87 € | 10.950 kg | 28462 □ | 1.095,05 € | 13.650 kg | 28504 □ | 1.266,84 € | 16.800 kg | 28546 □ | 1.455,99 € |
| 2.500 | | 8.600 kg | 28421 □ | 995,81 € | 10.900 kg | 28463 □ | 1.190,41 € | 13.600 kg | 28505 □ | 1.377,49 € | 16.750 kg | 28547 □ | 1.585,04 € |
| 3.000 | | 8.550 kg | 28422 □ | 1.077,71 € | 10.850 kg | 28464 □ | 1.285,77 € | 13.550 kg | 28506 □ | 1.488,15 € | 16.700 kg | 28548 □ | 1.714,10 € |
| 3.500 | | 8.500 kg | 28423 □ | 1.159,57 € | 10.800 kg | 28465 □ | 1.381,13 € | 13.550 kg | 28507 □ | 1.598,82 € | 16.650 kg | 28549 □ | 1.843,11 € |
| 4.000 | | 8.500 kg | 28424 □ | 1.241,48 € | 10.750 kg | 28466 □ | 1.476,53 € | 13.500 kg | 28508 □ | 1.709,48 € | 16.600 kg | 28550 □ | 1.972,17 € |
| 4.500 | | 8.450 kg | 28425 □ | 1.323,37 € | 10.700 kg | 28467 □ | 1.571,89 € | 13.400 kg | 28509 □ | 1.820,14 € | 16.500 kg | 28551 □ | 2.101,22 € |
| 5.000 | | 8.400 kg | 28426 □ | 1.405,28 € | 10.700 kg | 28468 □ | 1.667,30 € | 13.350 kg | 28510 □ | 1.930,81 € | 16.450 kg | 28552 □ | 2.230,24 € |
| 2.000 | | 2 x 1.000 | 7.100 kg | 28427 □ | 1.004,69 € | 9.000 kg | 28469 □ | 1.201,52 € | 11.400 kg | 28511 □ | 1.390,84 € | 14.150 kg | 28553 □ |
| 2.500 | 7.100 kg | | 28428 □ | 1.086,59 € | 8.950 kg | 28470 □ | 1.296,89 € | 11.400 kg | 28512 □ | 1.501,50 € | 14.100 kg | 28554 □ | 1.729,40 € |
| 3.000 | 7.050 kg | | 28429 □ | 1.168,49 € | 8.900 kg | 28471 □ | 1.392,25 € | 11.350 kg | 28513 □ | 1.612,17 € | 14.050 kg | 28555 □ | 1.858,45 € |
| 3.500 | 7.000 kg | | 28430 □ | 1.250,35 € | 8.900 kg | 28472 □ | 1.487,64 € | 11.300 kg | 28514 □ | 1.722,83 € | 14.000 kg | 28556 □ | 1.987,51 € |
| 4.000 | 7.000 kg | | 28431 □ | 1.332,26 € | 8.850 kg | 28473 □ | 1.583,02 € | 11.250 kg | 28515 □ | 1.833,49 € | 13.950 kg | 28557 □ | 2.116,52 € |
| 4.500 | 7.000 kg | | 28432 □ | 1.414,12 € | 8.800 kg | 28474 □ | 1.678,41 € | 11.200 kg | 28516 □ | 1.944,16 € | 13.900 kg | 28558 □ | 2.245,58 € |
| 5.000 | 6.550 kg | | 28433 □ | 1.496,06 € | 8.750 kg | 28475 □ | 1.773,74 € | 11.200 kg | 28517 □ | 2.054,82 € | 13.900 kg | 28559 □ | 2.374,67 € |
| 2.000 | 2 x 1.250 | | 6.000 kg | 28434 □ | 1.095,48 € | 7.250 kg | 28476 □ | 1.308,00 € | 9.800 kg | 28518 □ | 1.514,84 € | 12.200 kg | 28560 □ |
| 2.500 | | 6.000 kg | 28435 □ | 1.177,38 € | 7.200 kg | 28477 □ | 1.403,36 € | 9.800 kg | 28519 □ | 1.625,50 € | 12.200 kg | 28561 □ | 1.873,84 € |
| 3.000 | | 5.950 kg | 28436 □ | 1.259,24 € | 7.200 kg | 28478 □ | 1.498,76 € | 9.750 kg | 28520 □ | 1.736,17 € | 12.150 kg | 28562 □ | 2.002,84 € |
| 3.500 | | 5.950 kg | 28437 □ | 1.341,15 € | 7.150 kg | 28479 □ | 1.594,13 € | 9.700 kg | 28521 □ | 1.846,83 € | 12.100 kg | 28563 □ | 2.131,91 € |
| 4.000 | | 5.900 kg | 28438 □ | 1.423,04 € | 7.150 kg | 28480 □ | 1.689,49 € | 9.700 kg | 28522 □ | 1.957,49 € | 12.100 kg | 28564 □ | 2.260,96 € |
| 4.500 | | 5.900 kg | 28439 □ | 1.504,95 € | 7.100 kg | 28481 □ | 1.784,85 € | 9.650 kg | 28523 □ | 2.068,16 € | 12.050 kg | 28565 □ | 2.389,97 € |
| 5.000 | | 5.350 kg | 28440 □ | 1.586,85 € | 7.100 kg | 28482 □ | 1.880,25 € | 9.650 kg | 28524 □ | 2.178,79 € | 12.000 kg | 28566 □ | 2.519,03 € |
| 2.000 | | 2 x 1.500 | 5.000 kg | 28441 □ | 1.186,26 € | 6.050 kg | 28483 □ | 1.414,47 € | 8.600 kg | 28525 □ | 1.638,85 € | 10.500 kg | 28567 □ |
| 2.500 | 5.000 kg | | 28442 □ | 1.268,16 € | 6.050 kg | 28484 □ | 1.509,88 € | 8.550 kg | 28526 □ | 1.749,52 € | 10.450 kg | 28568 □ | 2.018,19 € |
| 3.000 | 5.000 kg | | 28443 □ | 1.350,02 € | 6.000 kg | 28485 □ | 1.605,24 € | 8.550 kg | 28527 □ | 1.860,18 € | 10.450 kg | 28569 □ | 2.147,20 € |
| 3.500 | 5.000 kg | | 28444 □ | 1.431,93 € | 6.000 kg | 28486 □ | 1.700,60 € | 8.500 kg | 28528 □ | 1.970,80 € | 10.400 kg | 28570 □ | 2.276,25 € |
| 4.000 | 4.950 kg | | 28445 □ | 1.513,82 € | 6.000 kg | 28487 □ | 1.795,97 € | 8.500 kg | 28529 □ | 2.081,46 € | 10.350 kg | 28571 □ | 2.405,31 € |
| 4.500 | 4.900 kg | | 28446 □ | 1.595,73 € | 5.950 kg | 28488 □ | 1.891,36 € | 8.500 kg | 28530 □ | 2.192,12 € | 10.300 kg | 28572 □ | 2.534,33 € |
| 5.000 | 4.450 kg | | 28447 □ | 1.677,63 € | 5.950 kg | 28489 □ | 1.986,73 € | 8.450 kg | 28531 □ | 2.302,79 € | 10.300 kg | 28573 □ | 2.663,38 € |
| 2.000 | 2 x 1.750 | | 4.300 kg | 28448 □ | 1.277,05 € | 5.200 kg | 28490 □ | 1.520,99 € | 7.650 kg | 28532 □ | 1.762,78 € | 9.000 kg | 28574 □ |
| 2.500 | | 4.300 kg | 28449 □ | 1.358,91 € | 5.200 kg | 28491 □ | 1.616,35 € | 7.600 kg | 28533 □ | 1.873,45 € | 9.000 kg | 28575 □ | 2.162,55 € |
| 3.000 | | 4.300 kg | 28450 □ | 1.440,80 € | 5.150 kg | 28492 □ | 1.711,72 € | 7.600 kg | 28534 □ | 1.984,11 € | 8.950 kg | 28576 □ | 2.291,60 € |
| 3.500 | | 4.300 kg | 28451 □ | 1.522,71 € | 5.150 kg | 28493 □ | 1.807,08 € | 7.600 kg | 28535 □ | 2.094,77 € | 8.950 kg | 28577 □ | 2.420,66 € |
| 4.000 | | 4.250 kg | 28452 □ | 1.604,61 € | 5.150 kg | 28494 □ | 1.902,48 € | 7.600 kg | 28536 □ | 2.205,44 € | 8.900 kg | 28578 □ | 2.549,71 € |
| 4.500 | | 4.200 kg | 28453 □ | 1.686,51 € | 5.100 kg | 28495 □ | 1.997,84 € | 7.550 kg | 28537 □ | 2.316,10 € | 8.900 kg | 28579 □ | 2.678,65 € |
| 5.000 | | 3.800 kg | 28454 □ | 1.768,38 € | 5.100 kg | 28496 □ | 2.093,20 € | 7.550 kg | 28538 □ | 2.426,75 € | 8.850 kg | 28580 □ | 2.807,77 € |
| 2.000 | | 2 x 2.000 | 3.800 kg | 28455 □ | 1.367,83 € | 4.550 kg | 28497 □ | 1.627,42 € | 6.900 kg | 28539 □ | 1.886,78 € | 7.900 kg | 28581 □ |
| 2.500 | 3.750 kg | | 28456 □ | 1.449,69 € | 4.550 kg | 28498 □ | 1.722,83 € | 6.850 kg | 28540 □ | 1.997,45 € | 7.900 kg | 28582 □ | 2.306,94 € |
| 3.000 | 3.750 kg | | 28457 □ | 1.531,60 € | 4.550 kg | 28499 □ | 1.818,19 € | 6.850 kg | 28541 □ | 2.108,11 € | 7.850 kg | 28583 □ | 2.435,99 € |
| 3.500 | 3.750 kg | | 28458 □ | 1.613,49 € | 4.500 kg | 28500 □ | 1.913,59 € | 6.850 kg | 28542 □ | 2.218,77 € | 7.850 kg | 28584 □ | 2.565,01 € |
| 4.000 | 3.750 kg | | 28459 □ | 1.695,40 € | 4.500 kg | 28501 □ | 2.008,95 € | 6.800 kg | 28543 □ | 2.329,44 € | 7.800 kg | 28585 □ | 2.694,07 € |
| 4.500 | 3.650 kg | | 28460 □ | 1.777,30 € | 4.500 kg | 28502 □ | 2.104,31 € | 6.800 kg | 28544 □ | 2.440,10 € | 7.800 kg | 28586 □ | 2.823,12 € |
| 5.000 | 3.300 kg | | 28461 □ | 1.859,16 € | 4.500 kg | 28503 □ | 2.199,67 € | 6.800 kg | 28545 □ | 2.550,76 € | 7.800 kg | 28587 □ | 2.952,13 € |

 Fachbodenregale
Stecksystem

 Fachbodenregale
Schraubsystem

 Fachbodenregale
Büro

Weitspannregale

Palettenregale

Kragarmregale

Regalanlagen & Bühnen

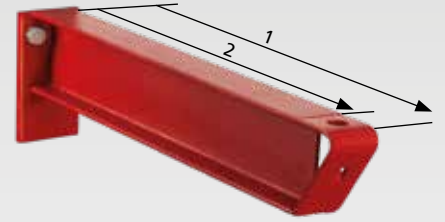

K 6000 Kragarme für Ständerprofile IPE 180 - 220

inkl. Vorrichtung für Steckstift

(1 = Kragarmlänge / 2 = Die Nuttiefe des Kragarms ist bei eingestecktem Steckstift um ca. 50 mm reduziert)

K 6000 Kragarme inkl. Vorrichtung für Steckstift

| Profil | IPE 80 | | | IPE 100 | | | IPE 120 | | | IPE 140 | | | IPE 160 | | |
|-----------------|------------------|----------|---------|------------------|----------|----------|------------------|----------|----------|------------------|----------|----------|------------------|----------|----------|
| Kragarmlänge mm | Belastbarkeit kg | Art.-Nr. | Preis | Belastbarkeit kg | Art.-Nr. | Preis | Belastbarkeit kg | Art.-Nr. | Preis | Belastbarkeit kg | Art.-Nr. | Preis | Belastbarkeit kg | Art.-Nr. | Preis |
| 750 | 775 kg | 28600 □ | 47,35 € | 1.275 kg | 28606 □ | 55,95 € | 1.625 kg | 28612 □ | 65,50 € | 1.950 kg | 28618 □ | 79,75 € | 2.300 kg | 28624 □ | 91,56 € |
| 1.000 | 575 kg | 28601 □ | 55,73 € | 950 kg | 28607 □ | 66,96 € | 1.200 kg | 28613 □ | 79,48 € | 1.475 kg | 28619 □ | 96,81 € | 1.725 kg | 28625 □ | 112,46 € |
| 1.250 | 475 kg | 28602 □ | 64,06 € | 750 kg | 28608 □ | 77,95 € | 975 kg | 28614 □ | 93,44 € | 1.175 kg | 28620 □ | 113,87 € | 1.375 kg | 28626 □ | 133,36 € |
| 1.500 | 350 kg | 28603 □ | 72,43 € | 600 kg | 28609 □ | 88,95 € | 800 kg | 28615 □ | 107,46 € | 950 kg | 28621 □ | 130,94 € | 1.150 kg | 28627 □ | 154,25 € |
| 1.750 | 300 kg | 28604 □ | 83,31 € | 550 kg | 28610 □ | 102,49 € | 650 kg | 28616 □ | 127,95 € | 800 kg | 28622 □ | 152,06 € | 950 kg | 28628 □ | 175,15 € |
| 2.000 | 250 kg | 28605 □ | 91,65 € | 450 kg | 28611 □ | 113,48 € | 600 kg | 28617 □ | 141,93 € | 700 kg | 28623 □ | 169,13 € | 850 kg | 28629 □ | 196,05 € |

Steckstift für Kragarme

| feuerverzinkt | Nutzhöhe 100 mm / Ø 16 mm | | Nutzhöhe 150 mm / Ø 16 mm | | Nutzhöhe 200 mm / Ø 16 mm | |
|---------------|---------------------------|--------|---------------------------|--------|---------------------------|--------|
| | Art.-Nr. | Preis | Art.-Nr. | Preis | Art.-Nr. | Preis |
| | 27610-100 □ | 2,82 € | 27610-150 □ | 3,53 € | 27610-200 □ | 4,23 € |

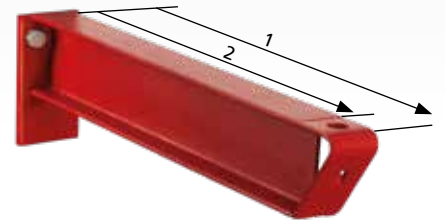

K 6000 Kragarme für Ständerprofile IPE 240 - 330

inkl. Vorrichtung für Steckstift

(1 = Kragarmlänge / 2 = Die Nuttiefe des Kragarms ist bei eingestecktem Steckstift um ca. 50 mm reduziert)

K 6000 Kragarme inkl. Vorrichtung für Steckstift

| Profil | IPE 80 | | | IPE 100 | | | IPE 120 | | | IPE 140 | | | IPE 160 | | |
|-----------------|------------------|----------|----------|------------------|----------|----------|------------------|----------|----------|------------------|----------|----------|------------------|----------|----------|
| Kragarmlänge mm | Belastbarkeit kg | Art.-Nr. | Preis | Belastbarkeit kg | Art.-Nr. | Preis | Belastbarkeit kg | Art.-Nr. | Preis | Belastbarkeit kg | Art.-Nr. | Preis | Belastbarkeit kg | Art.-Nr. | Preis |
| 750 | 775 kg | 28630 □ | 53,65 € | 1.300 kg | 28636 □ | 62,26 € | 2.100 kg | 28642 □ | 71,73 € | 3.050 kg | 28648 □ | 87,89 € | 3.900 kg | 28654 □ | 99,59 € |
| 1.000 | 575 kg | 28631 □ | 62,02 € | 1.000 kg | 28637 □ | 73,22 € | 1.575 kg | 28643 □ | 85,69 € | 2.300 kg | 28649 □ | 104,95 € | 2.900 kg | 28655 □ | 120,52 € |
| 1.250 | 475 kg | 28632 □ | 70,39 € | 800 kg | 28638 □ | 84,21 € | 1.250 kg | 28644 □ | 99,67 € | 1.850 kg | 28650 □ | 122,01 € | 2.300 kg | 28656 □ | 141,38 € |
| 1.500 | 350 kg | 28633 □ | 78,73 € | 650 kg | 28639 □ | 95,21 € | 1.050 kg | 28645 □ | 113,63 € | 1.500 kg | 28651 □ | 139,08 € | 1.950 kg | 28657 □ | 162,32 € |
| 1.750 | 300 kg | 28634 □ | 91,65 € | 550 kg | 28640 □ | 110,75 € | 900 kg | 28646 □ | 140,56 € | 1.300 kg | 28652 □ | 164,63 € | 1.650 kg | 28658 □ | 183,21 € |
| 2.000 | 250 kg | 28635 □ | 100,02 € | 500 kg | 28641 □ | 121,78 € | 700 kg | 28647 □ | 154,53 € | 1.150 kg | 28653 □ | 181,68 € | 1.450 kg | 28659 □ | 204,14 € |

Steckstift für Kragarme

| feuerverzinkt | Nutzhöhe 100 mm / Ø 16 mm | | Nutzhöhe 150 mm / Ø 16 mm | | Nutzhöhe 200 mm / Ø 16 mm | |
|---------------|---------------------------|--------|---------------------------|--------|---------------------------|--------|
| | Art.-Nr. | Preis | Art.-Nr. | Preis | Art.-Nr. | Preis |
| | 27610-100 □ | 2,82 € | 27610-150 □ | 3,53 € | 27610-200 □ | 4,23 € |



Fachbodenregale Stecksystem
 Fachbodenregale Schraubsystem
 Fachbodenregale Büro
 Weitspannregale
 Palettenregale
 Kragarmregale
 Regalanlagen & Bühnen



**Horizontalverbinder
für K 6000**

- inkl. Schrauben/Muttern
- zum Verbinden der Kragarmständer
- sendzimirverzinkt

2 Stück bis Regalhöhe 5.000 mm

| für Achsmaß mm | | |
|----------------|---------|---------|
| 1.000 | 28661 □ | 43,94 € |
| 1.250 | 28662 □ | 48,96 € |
| 1.500 | 28663 □ | 53,96 € |
| 1.750 | 28664 □ | 58,93 € |
| 2.000 | 28665 □ | 63,94 € |

**Kreuzstreben
für K 6000**

- inkl. Spannschlösser, Schrauben/Muttern
- sendzimirverzinkt

Innerhalb der ersten 5 Felder müssen 2 Felder mit Kreuzstreben ausgestattet werden. Danach das 6. Feld, anschließend jedes weitere 5. Feld.

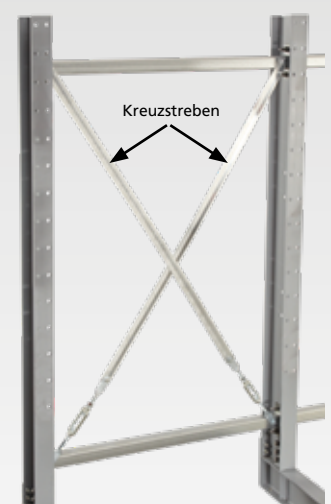

| für Achsmaß mm | Ständerhöhe 2.000 / 2.500 mm | | Ständerhöhe 3.000 / 3.500 mm | | Ständerhöhe 4.000 / 5.000 mm | |
|----------------|------------------------------|---------|------------------------------|---------|------------------------------|---------|
| 1.000 | 28670 □ | 42,26 € | 28675 □ | 54,94 € | 28680 □ | 61,67 € |
| 1.250 | 28671 □ | 44,81 € | 28676 □ | 56,58 € | 28681 □ | 62,53 € |
| 1.500 | 28672 □ | 46,49 € | 28677 □ | 58,31 € | 28682 □ | 78,30 € |
| 1.750 | 28673 □ | 49,03 € | 28678 □ | 59,99 € | 28683 □ | 80,02 € |
| 2.000 | 28674 □ | 51,57 € | 28679 □ | 61,67 € | 28684 □ | 81,70 € |

**Kragarmteiler
für K 3000 + K 6000**

- stufenlos in der Tiefe verstellbar
- Höhe 100-200 mm
- für Kragarm und Ständerfuß
- galvanisch verzinkt

| für IPE 80-140 | | |
|-----------------------|--------------|---------|
| Kragarmteiler Höhe mm | Rohr 25x2 mm | |
| 100 | 28685-100 □ | 16,36 € |
| 150 | 28685-150 □ | 16,75 € |
| 200 | 28685-200 □ | 17,14 € |

| für IPE 160-330 | | |
|-----------------------|--------------|---------|
| Kragarmteiler Höhe mm | Rohr 50x2 mm | |
| 100 | 28686-100 □ | 21,72 € |
| 150 | 28686-150 □ | 22,50 € |
| 200 | 28686-200 □ | 23,33 € |

Bitte bei Bestellung den entsprechenden IPE angeben.

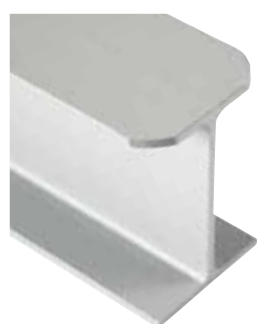
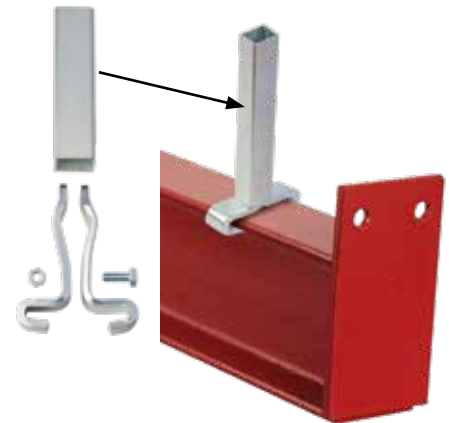

**Fußrundung
für Kragarmständer**

- muß bei Bestellung angegeben werden (auftragsbezogene Fertigung)

| einseitig | |
|-----------|---------|
| 28689 □ | 14,25 € |

| doppelseitig | |
|--------------|---------|
| 28690 □ | 27,40 € |

**Armbrücke
auf Anfrage**

- schraubbar
- zum Einlagern von Paletten
- RAL 3000 feuerrot

