

4 Kragarmregale

286–287 Systemübersicht

288 Komplettregale für leichte Belastungen

289 K 1000 einseitig und doppelseitig

290 Komplettregale für mittlere Belastungen

291 K 3000 einseitig und doppelseitig

292–295 Zubehör

296 Komplettregale für schwere Belastungen

297 K 6000 einseitig und doppelseitig

298–299 Zubehör

300–303 Projektstory



3 Systeme für alle Anforderungen

- + leichte Güter
- + bis 200 kg pro Arm

Kragarme und Ständerprofile passend für alle Lagerbedürfnisse



- + Ein Kragarmregal wird individuell an das Lagergut angepasst. Zur Auswahl stehen 3 unterschiedliche Systeme, die sich in der Belastbarkeit unterscheiden.
- + Beim K 1000 sind die Kragarme bereits an den Ständerprofilen angeschweißt und bieten dadurch einen unkomplizierten und schnellen Aufbau.
- + Bei den Systemen K 3000 und K 6000 können Sie die Kragarme sowie die Ständerprofile wählen und somit eine optimale Anpassung an Ihre Lagerware und Räumlichkeiten vornehmen.
- + Die Kragarme lassen sich individuell in der Höhe verstellen, so dass sich das Kragarmregal auch im Nachhinein an Ihr Lagergut anpassen lässt.



K 1000

Komplettset für leichte Güter

- + Belastbarkeit pro Arm 200 kg
- + besonders schnelle Montage durch angeschweißte Kragarme
- + RAL 5010 enzianblau
- + sofort ab Lager lieferbar

**+ mittelschwere Güter
+ bis 1.125 kg pro Arm**

**+ schwere Güter
+ bis 3.900 kg pro Arm**

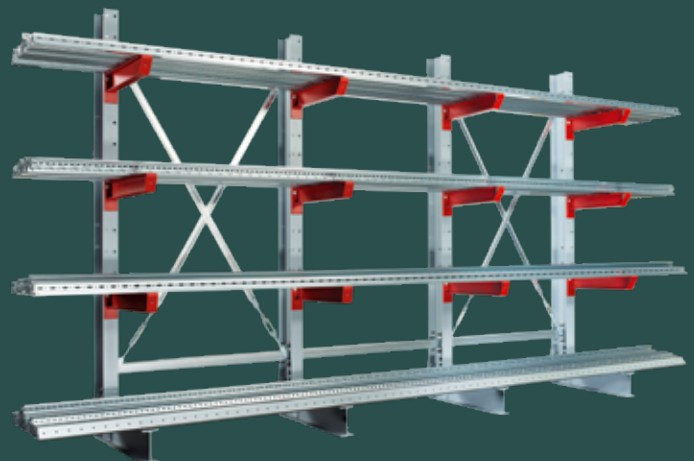
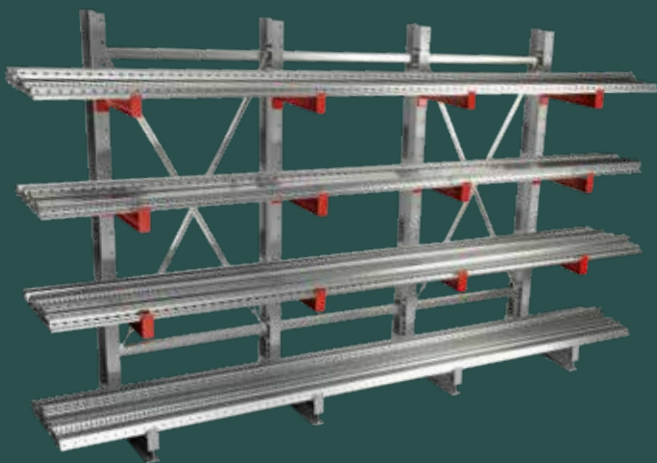

K 3000

für leichte und mittelschwere Güter

- + Belastbarkeit pro Arm bis zu 1.125 kg
- + für eine optimale Flächen- und Raumnutzung passt sich das K 3000 den kundenspezifischen Anforderungen an
- + Kragarme von 400 bis 800 mm Länge
- + Ständerprofile von IPE 120 bis IPE 160
- + Sonderfarben und -größen möglich

K 6000

für schwere Güter

- + Belastbarkeit pro Arm bis zu 3.900 kg
- + das K 6000 Kragarmregal passt sich flexibel an Ihre Raum- und Lagerbedürfnisse an
- + Kragarme von 750 mm bis 2.000 mm Länge
- + Ständerprofile von IPE 180 bis IPE 330
- + Sonderfarben und -größen möglich

K 1000 Kragarmregale

—> einseitig oder doppelseitig nutzbar,
für leichte Belastungen

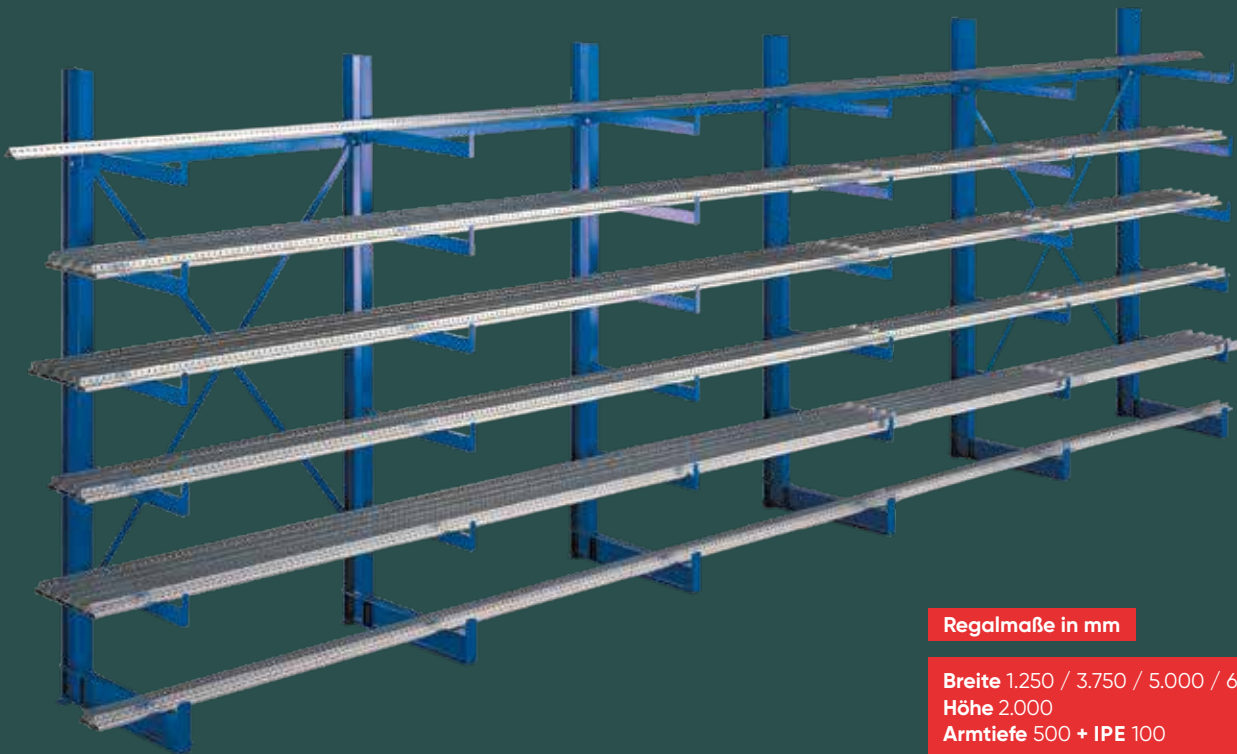

3 Jahre
Garantie
Schwerlast-
regal

5⁺
Tage
ab Lager

RAL
5010
enzianblau

Regalmaße in mm

Breite 1.250 / 3.750 / 5.000 / 6.250
Höhe 2.000
Armtiefe 500 + IPE 100

Eigenschaften

- + angeschweißte Kragarme mit Abrollsicherung
- + Belastung pro Kragarm maximal 200 kg
- + Lichte Höhe zwischen den Kragarmen 280 mm
- + Höhe: 2.000 mm
- + Armtiefe: 500 mm
- + Breite: 1.250 mm
- + stabile Bodenverankerung durch mitgelieferte Schraubanker
- + RAL 5010 enzianblau

Nutzen

- + optimale Lagerung von Profilen, Stäben und Rohren
- + wahlweise ein- oder doppelseitig nutzbar
- + einfacher und schneller Aufbau durch angeschweißte Kragarme
- + sofort ab Lager lieferbar

Planung

Notwendige Faktoren für die Planung:

Die angegebenen Traglasten gelten für gleichmäßig verteilte Lasten je Kragarm.

Die Kragarmregale sind in jedem 5. Feld mit einer Kreuzstrebe auszusteiern.

Sicherheit

Zur Gewährleistung der Standsicherheit von Kragarmregalen ist eine Bodenverdübelung erforderlich.

Pro Ständer sind deshalb 2 Schraubanker und 2 Halteplatten im Lieferumfang enthalten.

Aufbaumaße

Der seitliche Überstand des Lagergutes darf max. das halbe Achsmaß betragen.

Höhe: 2.000 mm
Breite pro Feld: 1.250 mm
Regaltiefe einseitig: 600 mm
Regaltiefe doppelseitig: 1.100 mm

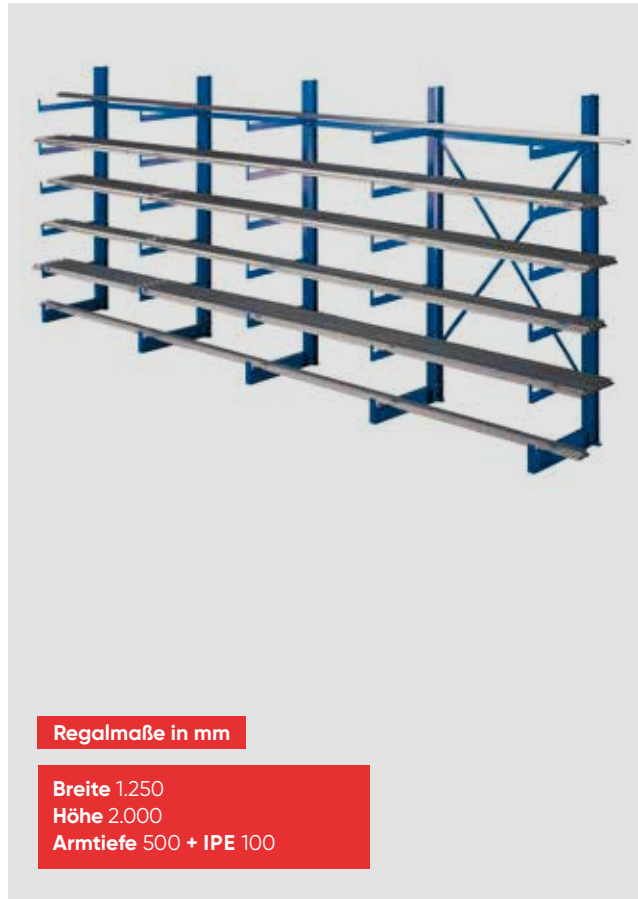

Regalmaße in mm

Breite 1.250
Höhe 2.000
Armtiefe 500 + IPE 100

K 1000 Kragarmregale

einseitig

Grundregal, bestehend aus:

- + 2 einseitige Ständer mit je 5 angeschweißten Kragarmen
- + 1 Kreuzstrebe zur Aussteifung
- + 2 Horizontalverbinder
- + 4 Schraubanker und 2 Halteplatten zur Bodenverankerung

Anbauregal wie Grundregal:

- + jedoch nur 1 Ständer
- + ohne Kreuzstrebe

5⁺
Tage
ab Lager

K 1000 Set einseitig

| Breite mm | Anzahl Felder | Anzahl Ständer | Tragkraft je Arm / kg | Tragkraft gesamt einschl. Fußebene kg | Art.-Nr. | Preis |
|--------------------------------------|---------------|----------------|-----------------------|---------------------------------------|-----------|------------|
| 1.250 | 1 | 2 | 200 | 2.400 | 14480 ● | 850,73 € |
| 2.500 | 2 | 3 | 200 | 3.600 | 14485 ● | 1.291,85 € |
| 3.750 | 3 | 4 | 200 | 4.800 | 14486 ● | 1.732,97 € |
| 5.000 | 4 | 5 | 200 | 6.000 | 14487 ● | 2.174,09 € |
| 6.250 | 5 | 6 | 200 | 7.200 | 14488 ● | 2.615,22 € |
| zusätzliches Anbaufeld | | | | | | |
| 1.250 | 1 | 1 | 200 | 1.200 | 14481 ● | 441,12 € |
| zusätzliches Kreuzstreben-Set | | | | | 19473-K ● | 62,18 € |



Regalmaße in mm

Breite 1.250
Höhe 2.000
Armtiefe 2x 500 + IPE 100

K 1000 Kragarmregale

doppelseitig

Grundregal, bestehend aus:

- + 2 beidseitige Ständer mit je 10 angeschweißten Kragarmen
- + 1 Kreuzstrebe zur Aussteifung
- + 2 Horizontalverbinder
- + 4 Schraubanker und 2 Halteplatten zur Bodenverankerung

Anbauregal wie Grundregal:

- + jedoch nur 1 Ständer
- + ohne Kreuzstrebe

5⁺
Tage
ab Lager

K 1000 Set doppelseitig

| Breite mm | Anzahl Felder | Anzahl Ständer | Tragkraft je Arm / kg | Tragkraft gesamt einschl. Fußebene kg | Art.-Nr. | Preis |
|--------------------------------------|---------------|----------------|-----------------------|---------------------------------------|-----------|------------|
| 1.250 | 1 | 2 | 200 | 2.400 | 14490 ● | 1.180,04 € |
| 2.500 | 2 | 3 | 200 | 3.600 | 14495 ● | 1.785,83 € |
| 3.750 | 3 | 4 | 200 | 4.800 | 14496 ● | 2.391,63 € |
| 5.000 | 4 | 5 | 200 | 6.000 | 14497 ● | 2.997,41 € |
| 6.250 | 5 | 6 | 200 | 7.200 | 14498 ● | 3.603,20 € |
| zusätzliches Anbaufeld | | | | | | |
| 1.250 | 1 | 1 | 200 | 1.200 | 14491 ● | 605,79 € |
| zusätzliches Kreuzstreben-Set | | | | | 19473-K ● | 62,18 € |

K 3000 Kragarmregale

—> einseitig oder doppelseitig nutzbar,
IPE 120 – 160 für mittlere Belastungen

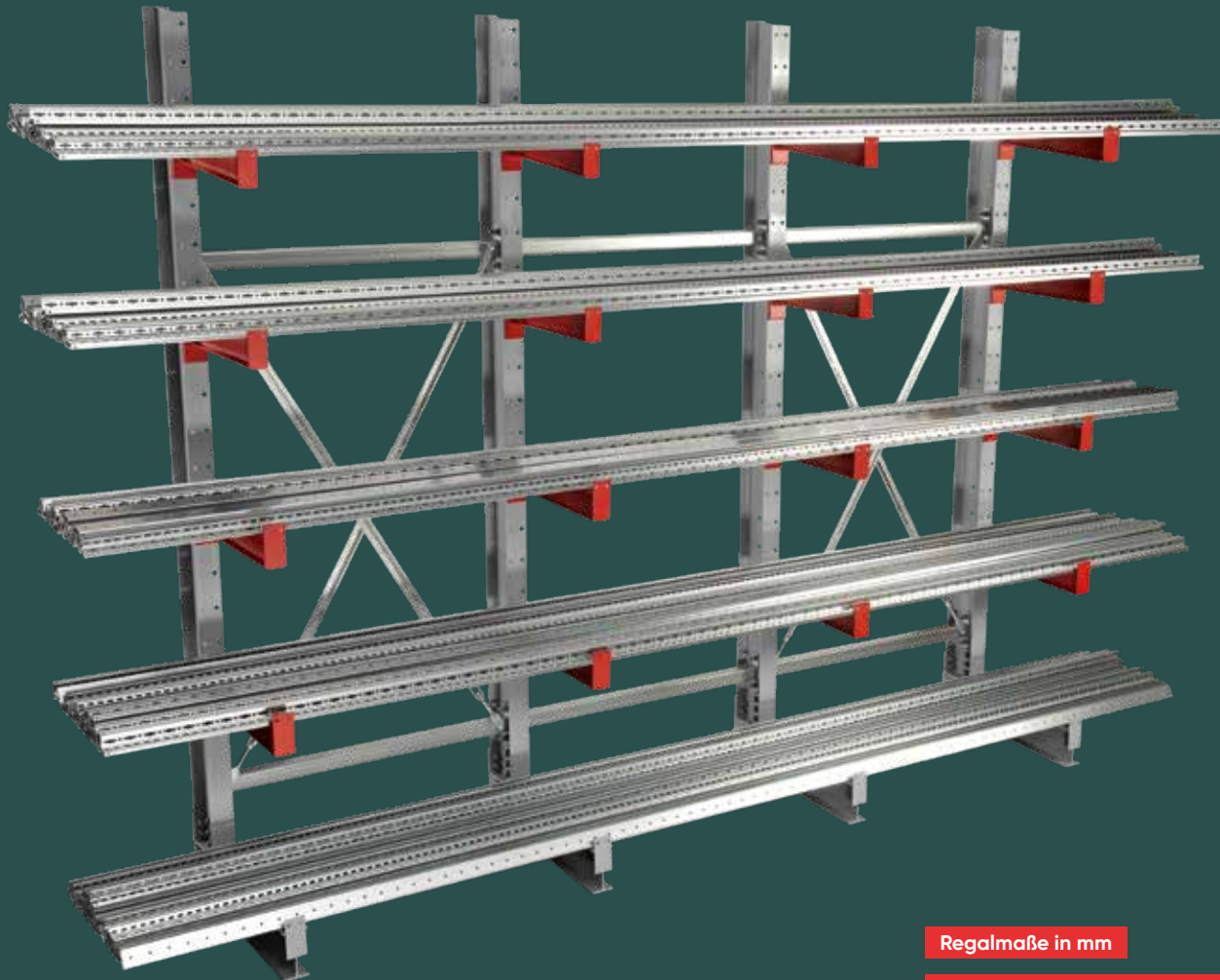

3 Jahre
Garantie
Schwerlast-
regal

5-6
Wochen
ab Lager

RAL 3000
feuerrot

RAL 7001
silbergrau

RAL 6011
resedagrün

RAL 5010
enzianblau

weitere
Farben auf
Anfrage

Regalmaße in mm

Breite 750 / 1.000 / 1.300

Höhe 2.000 / 2.500 / 3.000 / 3.500

Tiefen 400 / 500 / 600 / 800

Planung

Notwendige Faktoren für die Planung:

- Armlast bzw. Ebenenlast (ohne Fußebene)
- Ständerlast, errechnet über die Anzahl der Lagerebenen (ohne Fußebene)
- Achsabstand anhand des Lagergutes

Innerhalb der ersten 5 Felder müssen 2 Felder mit Kreuzstreben ausgestattet werden. Danach das 6. Feld, anschließend jedes weitere 5. Feld.

Sicherheit

Zur Gewährleistung der Standsicherheit von Kragarmregalen ist eine Bodenverdübelung erforderlich.

Pro Ständer sind im Lieferumfang enthalten:

- 2 Schwerlastanker
- 1 Unterlegplatte 2 mm
- 1 Unterlegplatte 3 mm

Aufbaumaße

Der seitliche Überstand des Lagergutes darf max. das halbe Achsmaß betragen.

Ständerhöhen:

IPE 120 = - 10 mm

IPE 140 = + 10 mm

IPE 160 = + 40 mm

SCHULTE

3D-Configurator

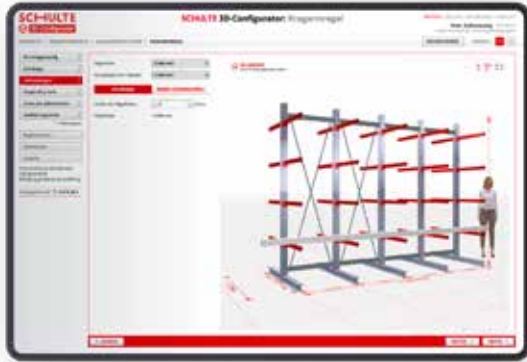

Weitere Informationen auf S_18-19

Mit dem SCHULTE 3D-Configurator für Fachhändler können Sie Ihr Kragarmregal mit den Belastungswerten einfach konfigurieren, in Echtzeit visualisieren und anschließend als fertiges Angebot ausgeben.

Produktmerkmale

- + zur Aufstellung im Innenbereich
- + zur stehenden, liegenden oder hängenden Aufbewahrung von Rohren, Profilen und anderen sperrigen Materialien
- + beliebig lange Regalzeilen, ein- oder beidseitig nutzbar
- + inklusive Horizontalverbinder, Kreuzstrebe und Dübel
- + warmgewalzte Ständer IPE 120 RAL 7001 silbergrau
- + warmgewalzte Kragarme IPE 80 RAL 3000 feuerrot mit angeschweißter Abrollsicherung (Höhe 37 mm)
- + Kragarme im Raster von 100 mm in der Höhe verstellbar
- + Abrollsicherung zur sicheren Lagerung gesteckt
- + schnelle Montage durch Verschrauben von Fuß und Ständer
- + Lieferung der Kragarmständer unmontiert
- + kundenspezifische Fertigung für eine optimale Flächen- und Raumnutzung
- + Sondermaße, Außenaufstellung und höhere Belastungen auf Anfrage
- + weitere Abmessungen finden Sie im SCHULTE 3D-Configurator



| K 3000 Set einseitig → 4 Kragarme und 1 Fußebene pro Ständer (= 5 Lagerebenen) | | | | | | | | | |
|--|----------------|--------------|---------------|----------------|-----------------------|---------------------------------------|----------|------------|---|
| Regalhöhe mm | Regalbreite mm | Nutztiefe mm | Anzahl Felder | Anzahl Ständer | Tragkraft je Arm / kg | Tragkraft gesamt einschl. Fußebene kg | Art.-Nr. | Preis | |
| 2.500 | 1.300 | 400 | 1 | 2 | 530 | 5.300 | 27700 | 1.272,64 € | ◦ |
| 2.500 | 1.300 | 500 | 1 | 2 | 445 | 4.450 | 27701 | 1.326,31 € | ◦ |
| 2.500 | 1.300 | 600 | 1 | 2 | 360 | 3.600 | 27702 | 1.379,77 € | ◦ |
| 2.500 | 2.600 | 400 | 2 | 3 | 530 | 7.950 | 27703 | 2.012,16 € | ◦ |
| 2.500 | 2.600 | 500 | 2 | 3 | 445 | 6.675 | 27704 | 2.092,69 € | ◦ |
| 2.500 | 2.600 | 600 | 2 | 3 | 360 | 5.400 | 27705 | 2.172,88 € | ◦ |
| 2.500 | 3.900 | 400 | 3 | 4 | 530 | 10.600 | 27706 | 2.687,79 € | ◦ |
| 2.500 | 3.900 | 500 | 3 | 4 | 445 | 8.900 | 27707 | 2.795,15 € | ◦ |
| 2.500 | 3.900 | 600 | 3 | 4 | 360 | 7.200 | 27708 | 2.902,07 € | ◦ |
| 2.500 | 5.200 | 400 | 4 | 5 | 530 | 13.250 | 27709 | 3.363,42 € | ◦ |
| 2.500 | 5.200 | 500 | 4 | 5 | 445 | 11.125 | 27710 | 3.497,64 € | ◦ |
| 2.500 | 5.200 | 600 | 4 | 5 | 360 | 9.000 | 27711 | 3.631,28 € | ◦ |
| 2.500 | 6.500 | 400 | 5 | 6 | 530 | 15.900 | 27712 | 4.039,04 € | ◦ |
| 2.500 | 6.500 | 500 | 5 | 6 | 445 | 13.300 | 27713 | 4.200,10 € | ◦ |
| 2.500 | 6.500 | 600 | 5 | 6 | 360 | 10.800 | 27714 | 4.360,48 € | ◦ |

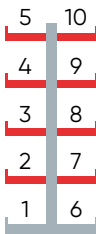

| K 3000 Set doppelseitig → 8 Kragarme und 2 Fußebenen pro Ständer (= 10 Lagerebenen) | | | | | | | | | |
|---|----------------|--------------|---------------|----------------|-----------------------|---------------------------------------|----------|------------|---|
| Regalhöhe mm | Regalbreite mm | Nutztiefe mm | Anzahl Felder | Anzahl Ständer | Tragkraft je Arm / kg | Tragkraft gesamt einschl. Fußebene kg | Art.-Nr. | Preis | |
| 2.500 | 1.300 | 2 x 400 | 1 | 2 | 530 | 10.600 | 27715 | 1.900,88 € | ◦ |
| 2.500 | 1.300 | 2 x 500 | 1 | 2 | 445 | 8.900 | 27716 | 2.003,79 € | ◦ |
| 2.500 | 1.300 | 2 x 600 | 1 | 2 | 360 | 7.200 | 27717 | 2.106,80 € | ◦ |
| 2.500 | 2.600 | 2 x 400 | 2 | 3 | 530 | 15.900 | 27718 | 2.954,54 € | ◦ |
| 2.500 | 2.600 | 2 x 500 | 2 | 3 | 445 | 13.350 | 27719 | 3.108,89 € | ◦ |
| 2.500 | 2.600 | 2 x 600 | 2 | 3 | 360 | 10.800 | 27720 | 3.263,42 € | ◦ |
| 2.500 | 3.900 | 2 x 400 | 3 | 4 | 530 | 21.200 | 27721 | 3.944,29 € | ◦ |
| 2.500 | 3.900 | 2 x 500 | 3 | 4 | 445 | 17.800 | 27722 | 4.150,09 € | ◦ |
| 2.500 | 3.900 | 2 x 600 | 3 | 4 | 360 | 14.400 | 27723 | 4.356,13 € | ◦ |
| 2.500 | 5.200 | 2 x 400 | 4 | 5 | 530 | 26.500 | 27724 | 4.934,04 € | ◦ |
| 2.500 | 5.200 | 2 x 500 | 4 | 5 | 445 | 22.250 | 27725 | 5.191,32 € | ◦ |
| 2.500 | 5.200 | 2 x 600 | 4 | 5 | 360 | 18.000 | 27726 | 5.448,85 € | ◦ |
| 2.500 | 6.500 | 2 x 400 | 5 | 6 | 530 | 31.800 | 27727 | 5.923,80 € | ◦ |
| 2.500 | 6.500 | 2 x 500 | 5 | 6 | 445 | 26.700 | 27728 | 6.232,52 € | ◦ |
| 2.500 | 6.500 | 2 x 600 | 5 | 6 | 360 | 21.600 | 27729 | 6.541,57 € | ◦ |

◦ 5-6 Wochen versandfertig

Fachbodenregal
Sticksystem

Fachbodenregal
Schraubensystem

Fachbodenregale
Office und Archiv

Weitspann-
regale

Paletten-
regale

Kragarm-
regale

Regalanlagen
und Bühnen

Zubehör K 3000

→ Systemkomponenten und Einzelteile

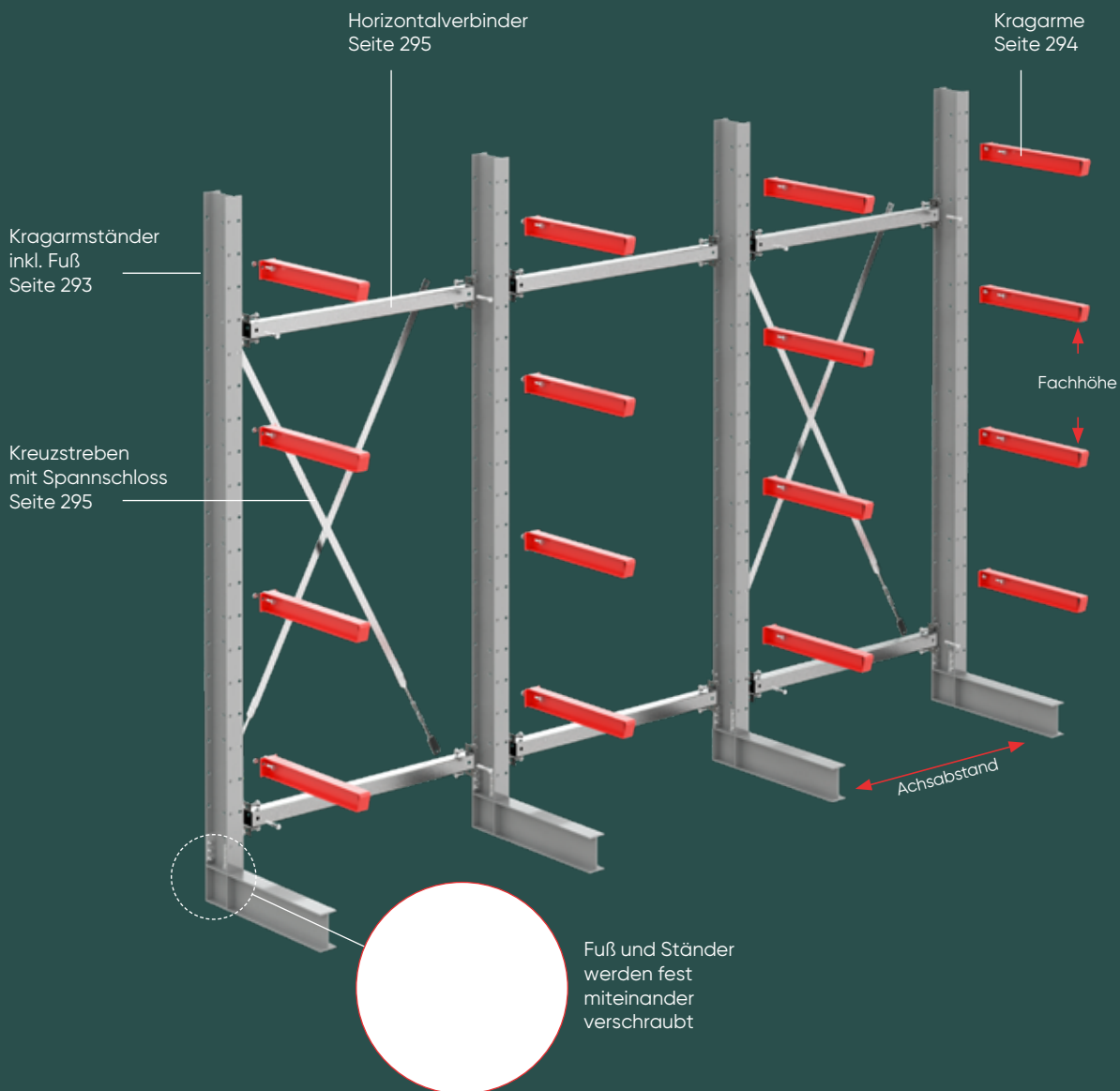

Ermittlung der Systemkomponenten

1. Ermitteln Sie den Achsabstand unter Berücksichtigung der Durchbiegung und Länge Ihres Lagerguts.
2. Somit erhalten Sie die Anzahl der benötigten Ständer.
3. Die Fachhöhen ermitteln Sie anhand des Lagerguts (daraus ergibt sich die Armanzahl je Ständer).
4. Die Armtraglast ergibt sich aus dem Gewicht des einzulagernden Gutes (in einer Fachebene) geteilt durch die Anzahl der Arme.
5. Aus der Summe der Armtraglasten ergibt sich die benötigte Ständerbelastung und somit der Ständertyp.
6. Innerhalb der ersten 5 Felder müssen 2 Felder mit Kreuzstreben ausgestattet werden. Danach das 6. Feld, anschließend jedes weitere 5. Feld.
7. Für jedes Regalfeld bis zu einer Höhe von 5.000 mm werden 2 Horizontalverbinder benötigt.

Kragarmständer

einseitig

+ zur Anbringung von Kragarmen

+ RAL 7001 silbergrau

K 3000 Ständer einseitig · IPE 120 / 140 / 160

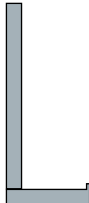

| IPE-Profil | | 120 | | | 140 | | | 160 | | |
|--------------|-------------|------------------|----------|----------|------------------|----------|----------|------------------|----------|----------|
| Planungsmaße | | Höhe - 10 mm | | | Höhe + 10 mm | | | Höhe + 40 mm | | |
| Höhe mm | Fußlänge mm | Belastbarkeit kg | Art.-Nr. | Preis | Belastbarkeit kg | Art.-Nr. | Preis | Belastbarkeit kg | Art.-Nr. | Preis |
| 2.000 | 400 | 2.675 kg | 27500 ◦ | 286,11 € | 3.700 kg | 27516 ◦ | 350,13 € | 4.950 kg | 27532 ◦ | 419,54 € |
| 2.500 | | 2.650 kg | 27501 ◦ | 324,40 € | 3.675 kg | 27517 ◦ | 396,66 € | 4.900 kg | 27533 ◦ | 476,23 € |
| 3.000 | | 2.250 kg | 27502 ◦ | 362,78 € | 3.625 kg | 27518 ◦ | 443,15 € | 4.900 kg | 27534 ◦ | 532,88 € |
| 3.500 | | 1.925 kg | 27503 ◦ | 401,19 € | 3.175 kg | 27519 ◦ | 489,70 € | 4.850 kg | 27535 ◦ | 589,53 € |
| 2.000 | 500 | 2.250 kg | 27504 ◦ | 295,21 € | 3.200 kg | 27520 ◦ | 360,83 € | 4.325 kg | 27536 ◦ | 432,38 € |
| 2.500 | | 2.225 kg | 27505 ◦ | 333,60 € | 3.175 kg | 27521 ◦ | 407,38 € | 4.300 kg | 27537 ◦ | 489,01 € |
| 3.000 | | 1.850 kg | 27506 ◦ | 371,94 € | 3.075 kg | 27522 ◦ | 453,92 € | 4.275 kg | 27538 ◦ | 545,66 € |
| 3.500 | | 1.600 kg | 27507 ◦ | 410,33 € | 2.625 kg | 27523 ◦ | 500,46 € | 4.100 kg | 27539 ◦ | 602,36 € |
| 2.000 | 600 | 1.900 kg | 27508 ◦ | 304,36 € | 2.700 kg | 27524 ◦ | 371,67 € | 3.825 kg | 27540 ◦ | 445,16 € |
| 2.500 | | 1.875 kg | 27509 ◦ | 342,70 € | 2.675 kg | 27525 ◦ | 418,21 € | 3.800 kg | 27541 ◦ | 501,80 € |
| 3.000 | | 1.575 kg | 27510 ◦ | 381,09 € | 2.600 kg | 27526 ◦ | 464,74 € | 3.800 kg | 27542 ◦ | 558,49 € |
| 3.500 | | 1.350 kg | 27511 ◦ | 419,43 € | 2.250 kg | 27527 ◦ | 511,28 € | 3.500 kg | 27543 ◦ | 615,14 € |
| 2.000 | 800 | 1.425 kg | 27512 ◦ | 322,66 € | 2.025 kg | 27528 ◦ | 393,20 € | 2.925 kg | 27544 ◦ | 470,71 € |
| 2.500 | | 1.400 kg | 27513 ◦ | 361,00 € | 2.000 kg | 27529 ◦ | 439,69 € | 2.900 kg | 27545 ◦ | 527,42 € |
| 3.000 | | 1.200 kg | 27514 ◦ | 399,35 € | 2.000 kg | 27530 ◦ | 486,23 € | 2.900 kg | 27546 ◦ | 584,05 € |
| 3.500 | | 1.025 kg | 27515 ◦ | 437,74 € | 1.700 kg | 27531 ◦ | 532,77 € | 2.700 kg | 27547 ◦ | 640,70 € |

Fachbodenregal
Sticksystem

Fachbodenregal
Schraubsystem

Fachbodenregale
Office und Archiv

Kragarmständer

doppelseitig

+ zur Anbringung von Kragarmen

+ RAL 7001 silbergrau

K 3000 Ständer einseitig · IPE 120 / 140 / 160

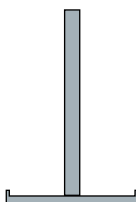

| IPE-Profil | | 120 | | | 140 | | | 160 | | |
|--------------|-------------|------------------|----------|----------|------------------|----------|----------|------------------|----------|----------|
| Planungsmaße | | Höhe - 10 mm | | | Höhe + 10 mm | | | Höhe + 40 mm | | |
| Höhe mm | Fußlänge mm | Belastbarkeit kg | Art.-Nr. | Preis | Belastbarkeit kg | Art.-Nr. | Preis | Belastbarkeit kg | Art.-Nr. | Preis |
| 2.000 | 2 x 400 | 2.675 kg | 27548 ◦ | 390,53 € | 3.700 kg | 27564 ◦ | 470,88 € | 4.950 kg | 27580 ◦ | 566,02 € |
| 2.500 | | 2.650 kg | 27549 ◦ | 429,81 € | 3.675 kg | 27565 ◦ | 518,32 € | 4.900 kg | 27581 ◦ | 623,51 € |
| 3.000 | | 2.250 kg | 27550 ◦ | 469,04 € | 3.625 kg | 27566 ◦ | 565,75 € | 4.900 kg | 27582 ◦ | 681,10 € |
| 3.500 | | 1.925 kg | 27551 ◦ | 508,33 € | 3.175 kg | 27567 ◦ | 613,12 € | 4.850 kg | 27583 ◦ | 738,58 € |
| 2.000 | 2 x 500 | 2.250 kg | 27552 ◦ | 406,76 € | 3.200 kg | 27568 ◦ | 490,69 € | 4.325 kg | 27584 ◦ | 590,13 € |
| 2.500 | | 2.225 kg | 27553 ◦ | 446,00 € | 3.175 kg | 27569 ◦ | 538,13 € | 4.300 kg | 27585 ◦ | 647,68 € |
| 3.000 | | 1.850 kg | 27554 ◦ | 485,29 € | 3.075 kg | 27570 ◦ | 585,51 € | 4.275 kg | 27586 ◦ | 705,21 € |
| 3.500 | | 1.600 kg | 27555 ◦ | 524,51 € | 2.625 kg | 27571 ◦ | 632,95 € | 4.100 kg | 27587 ◦ | 762,74 € |
| 2.000 | 2 x 600 | 1.900 kg | 27556 ◦ | 423,01 € | 2.700 kg | 27572 ◦ | 510,51 € | 3.825 kg | 27588 ◦ | 614,24 € |
| 2.500 | | 1.875 kg | 27557 ◦ | 462,23 € | 2.675 kg | 27573 ◦ | 557,89 € | 3.800 kg | 27589 ◦ | 671,78 € |
| 3.000 | | 1.575 kg | 27558 ◦ | 501,47 € | 2.600 kg | 27574 ◦ | 605,31 € | 3.800 kg | 27590 ◦ | 729,31 € |
| 3.500 | | 1.350 kg | 27559 ◦ | 540,76 € | 2.250 kg | 27575 ◦ | 652,69 € | 3.500 kg | 27591 ◦ | 786,90 € |
| 2.000 | 2 x 800 | 1.425 kg | 27560 ◦ | 455,42 € | 2.025 kg | 27576 ◦ | 550,07 € | 2.925 kg | 27592 ◦ | 662,52 € |
| 2.500 | | 1.400 kg | 27561 ◦ | 494,66 € | 2.000 kg | 27577 ◦ | 597,45 € | 2.900 kg | 27593 ◦ | 720,04 € |
| 3.000 | | 1.200 kg | 27562 ◦ | 533,95 € | 2.000 kg | 27578 ◦ | 644,94 € | 2.900 kg | 27594 ◦ | 777,59 € |
| 3.500 | | 1.025 kg | 27563 ◦ | 573,17 € | 1.700 kg | 27579 ◦ | 692,38 € | 2.700 kg | 27595 ◦ | 835,12 € |

Weitspann-
regale

Paletten-
regale

Kragarm-
regale

Regalanlagen
und Bühnen



Kragarm mit fester Abrollsicherung und für Stahlfachböden

für K 3000 Ständer IPE 120 / 140 / 160

- + Abrollsicherung angeschweißt, 37 mm, mit 2 Bohrungen
- + geeignet für die Befestigung von **MULTIplus250** Fachböden
- + RAL 3000 feuerrot

| Profil | | IPE 80 | |
|-----------------|------------------|---------|---------|
| Kragarmlänge mm | Belastbarkeit kg | | |
| 405 | 1.115 | 27604 ◦ | 52,18 € |
| 505 | 890 | 27605 ◦ | 56,59 € |
| 605 | 740 | 27606 ◦ | 61,00 € |
| 805 | 555 | 27607 ◦ | 69,86 € |



MULTIplus250 Fachböden

für K 3000 Kragarme

- + Fachboden mit 40 mm Kantenhöhe, 250 kg Fachlast
- + mit Kastenprofil zur optimalen Tragkraftverteilung
- + inkl. 2 Schrauben und Muttern
- + verzinkt

| Tiefe mm | Fachbreite mm | | | | | |
|----------|---------------|---------|-----------|---------|-----------|---------|
| | 750 mm | | 1.000 mm | | 1.300 mm | |
| 400 | 17304-K ● | 18,37 € | 17340-K ● | 23,05 € | 17640-K ● | 31,19 € |
| 500 | 17305-K ● | 20,59 € | 17350-K ● | 27,47 € | 17650-K ● | 35,37 € |
| 600 | 17306-K ● | 22,86 € | 17360-K ● | 30,80 € | 17660-K ● | 39,55 € |
| 800 | 17308-K ● | 30,75 € | 17380-K ● | 37,28 € | 17680-K ● | 55,65 € |



Kragarm mit Vorrichtung für Steckstift

für K 3000 Ständer IPE 120 / 140 / 160

- + mit angeschweißter Vorrichtung für den optionalen Steckstift
(Die Nuttiefe des Kragarms ist bei eingestecktem Steckstift um 50 mm reduziert.)
- + RAL 3000 feuerrot

| Profil | | IPE 80 | |
|-----------------|------------------|---------|---------|
| Kragarmlänge mm | Belastbarkeit kg | | |
| 400 | 1.125 | 27600 ◦ | 42,07 € |
| 500 | 900 | 27601 ◦ | 46,48 € |
| 600 | 750 | 27602 ◦ | 50,89 € |
| 800 | 560 | 27603 ◦ | 59,71 € |



Steckstift

für Kragarme mit Vorrichtung für Steckstift

- + zum Einstecken in die Vorrichtung des Kragarms
- + Ø 16 mm
- + feuerverzinkt

| Nutzhöhe mm | | |
|-------------|-------------|--------|
| 100 | 27610-100 ◦ | 4,02 € |
| 150 | 27610-150 ◦ | 5,03 € |
| 200 | 27610-200 ◦ | 6,03 € |

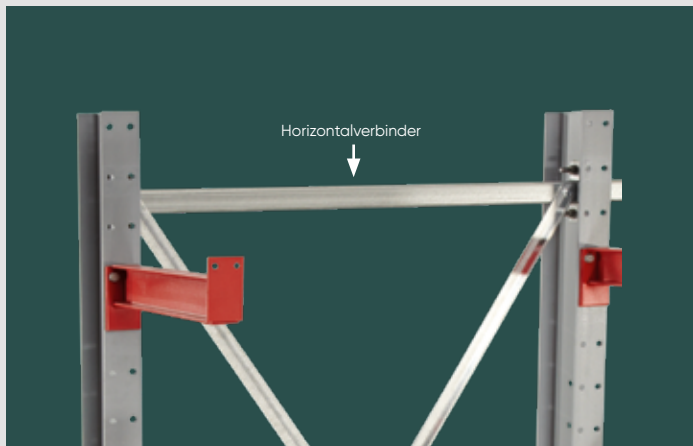

Horizontalverbinder

für K 3000

- + inkl. Schrauben/Muttern
- + sendzimirverzinkt

| für Achsmaß mm | | |
|----------------|---------|---------|
| 750 | 27611 ◦ | 55,53 € |
| 1.000 | 27612 ◦ | 62,67 € |
| 1.300 | 27613 ◦ | 71,27 € |
| 1.500 | 27614 ◦ | 76,95 € |
| 1.750 | 27615 ◦ | 84,03 € |
| 2.000 | 27616 ◦ | 91,18 € |

2 Stück bis Regalhöhe 5.000 mm

Kragarmteiler

für K 3000 + K 6000

- + stufenlos in der Tiefe verstellbar
- + Höhe 100-200 mm
- + für Kragarm und Ständerfuß
- + galvanisch verzinkt

Bitte bei Bestellung den entsprechenden IPE angeben.

Kragarmteiler in Verbindung mit Böden nicht einsetzbar!

| für IPE 80-140 | | |
|-----------------------|---------------|---------|
| Kragarmteiler Höhe mm | Rohr 25 x 2mm | |
| 100 | 28685-100 ◦ | 23,33 € |
| 150 | 28685-150 ◦ | 23,89 € |
| 200 | 28685-200 ◦ | 24,45 € |

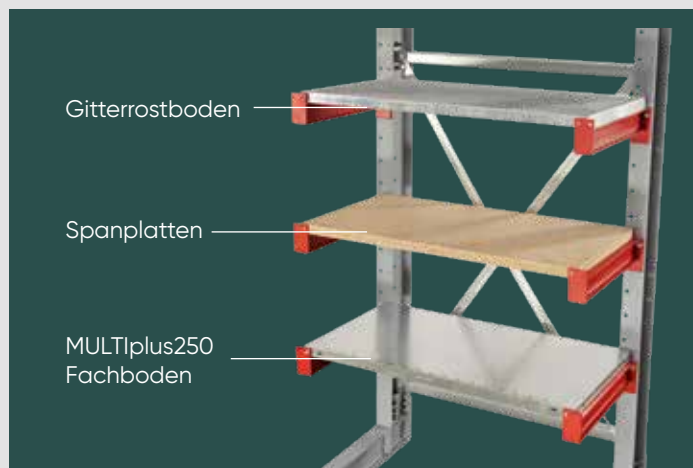
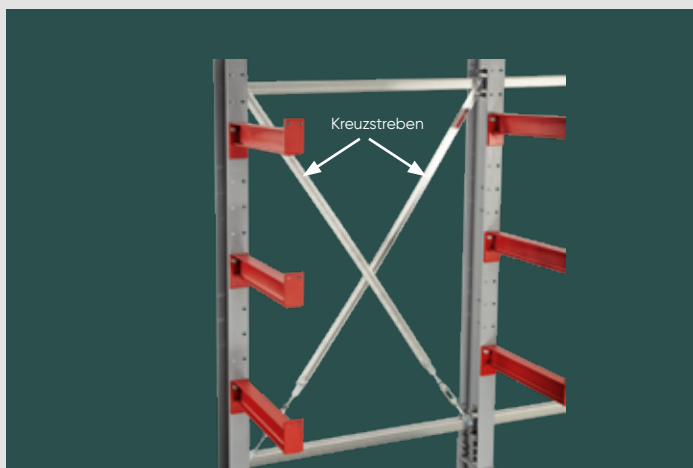

Kreuzstreben

für K 3000

- + inkl. Spannschlösser und Schrauben/Muttern
- + sendzimirverzinkt

| für Achsmaß mm | Ständerhöhe | |
|----------------|------------------|------------------|
| | 2.000 / 2.500 mm | 3.000 / 3.500 mm |
| 750 | 27620 ◦ 57,93 € | 27627 ◦ 77,18 € |
| 1.000 | 27621 ◦ 60,27 € | 27628 ◦ 78,36 € |
| 1.300 | 27623 ◦ 63,90 € | 27629 ◦ 80,69 € |
| 1.500 | 27624 ◦ 66,30 € | 27630 ◦ 83,15 € |
| 1.750 | 27625 ◦ 69,92 € | 27631 ◦ 85,55 € |
| 2.000 | 27626 ◦ 73,54 € | 27633 ◦ 87,95 € |

Innerhalb der ersten 5 Felder müssen 2 Felder mit Kreuzstreben ausgestattet werden. Danach das 6. Feld, anschließend jedes weitere 5. Feld

Böden

für K 3000

- + **MULTIplus250** Fachböden, siehe Seite 294
- + auf Anfrage erhalten Sie weitere Böden für Ihr Kragarmregal, z. B. Gitterrostboden oder Spanplatten

K 6000 Kragarmregale

—> einseitig oder doppelseitig nutzbar,
IPE 180 – 330 für schwere Belastungen

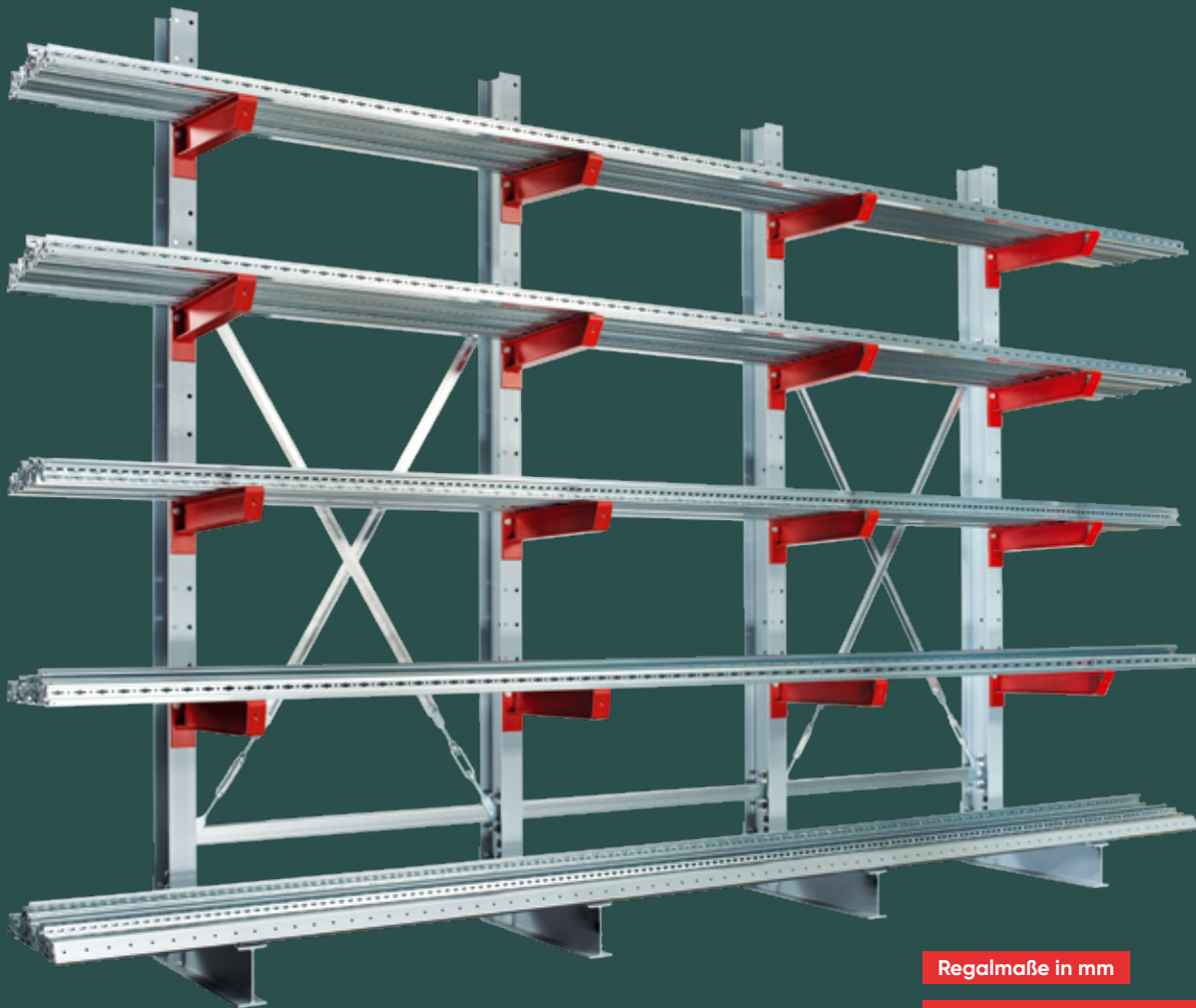

3 Jahre
Garantie
Schwerlast-
regal

5-6
Wochen
ab Lager

RAL 3000
feuerrot

RAL 7001
silbergrau

RAL 6011
resedagrün

RAL 5010
enzianblau

gegen
Aufpreis

feuer-
verzinkt

weitere
Farben auf
Anfrage

Regalmaße in mm

Breite 1.000 / 1.250 / 1.500 / 1.750 / 2.000
Höhe 2.000 / 2.500 / 3.000 / 3.500 / 4.000 /
4.500 / 5.000
Tiefen 750 / 1.000 / 1.250 / 1.500 / 1.750 /
2.000

Planung

Notwendige Faktoren für die Planung:

- Armlast bzw. Ebenenlast (ohne Fußebene)
- Ständerlast, errechnet über die Anzahl der Lagerebenen (ohne Fußebene)
- Achsabstand anhand des Lagergutes

Innerhalb der ersten 5 Felder müssen 2 Felder mit Kreuzstreben ausgestattet werden. Danach das 6. Feld, anschließend jedes weitere 5. Feld.

Sicherheit

Zur Gewährleistung der Standsicherheit von Kragarmregalen ist eine Bodenverdübelung erforderlich.

Pro Ständer sind im Lieferumfang enthalten:

- 2 Schwerlastanker
- 1 Unterlegplatte 2 mm
- 1 Unterlegplatte 3 mm

Aufbaumaße

Der seitliche Überstand des Lagergutes darf max. das halbe Achsmaß betragen.

Ständerhöhen:

IPE 180 = - 30 mm
IPE 200 = - 10 mm
IPE 220 = + 30 mm
IPE 240 = + 50 mm
IPE 270 = - 20 mm
IPE 300 = + 10 mm
IPE 330 = + 40 mm

SCHULTE

3D-Configurator

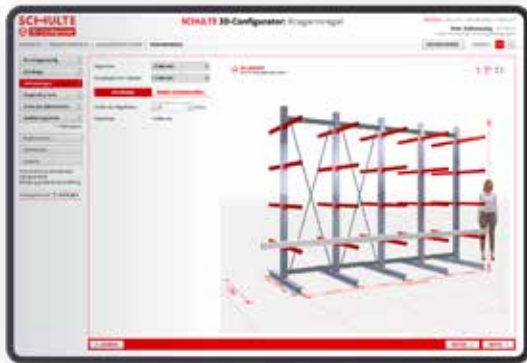

Weitere Informationen auf S_18-19

Mit dem SCHULTE 3D-Configurator für Fachhändler können Sie Ihr Kragarmregal mit den Belastungswerten einfach konfigurieren, in Echtzeit visualisieren und anschließend als fertiges Angebot ausgeben.

Produktmerkmale

- + zur Aufstellung im Innenbereich
- + zur stehenden, liegenden oder hängenden Aufbewahrung von Rohren, Profilen und anderen sperrigen Materialien
- + beliebig lange Regalzeilen, ein- oder beidseitig nutzbar
- + inklusive Horizontalverbinder, Kreuzstrebe und Dübel
- + warmgewalzte Ständer IPE 180 RAL 7001 silbergrau
- + warmgewalzte Kragarme IPE 80 RAL 3000 feuerrot
- + Kragarme im Raster von 100 mm in der Höhe verstellbar
- + Abrollsicung zur sicheren Lagerung gesteckt
- + schnelle Montage durch Verschrauben von Fuß und Ständer
- + Lieferung der Kragarmständer unmontiert
- + kundenspezifische Fertigung für eine optimale Flächen- und Raumnutzung
- + Sondermaße, Außenaufstellung und höhere Belastungen auf Anfrage
- + weitere Abmessungen finden Sie im SCHULTE 3D-Configurator

5

| K 6000 Set einseitig → 4 Kragarme und 1 Fußebene pro Ständer (= 5 Lagerebenen) | | | | | | | | | | |
|--|----------------|--------------|---------------|----------------|-----------------------|---------------------------------------|----------|------------|---|--|
| Regalhöhe mm | Regalbreite mm | Nutztiefe mm | Anzahl Felder | Anzahl Ständer | Tragkraft je Arm / kg | Tragkraft gesamt einschl. Fußebene kg | Art.-Nr. | Preis | | |
| 3.000 | 1.500 | 750 | 1 | 2 | 775 | 7.750 | 28700 | 2.217,46 € | o | |
| 3.000 | 1.500 | 1.000 | 1 | 2 | 575 | 5.750 | 28701 | 2.394,37 € | o | |
| 3.000 | 1.500 | 1.250 | 1 | 2 | 475 | 4.750 | 28702 | 2.570,93 € | o | |
| 3.000 | 3.000 | 750 | 2 | 3 | 775 | 11.625 | 28703 | 3.444,73 € | o | |
| 3.000 | 3.000 | 1.000 | 2 | 3 | 575 | 8.625 | 28704 | 3.710,08 € | o | |
| 3.000 | 3.000 | 1.250 | 2 | 3 | 475 | 7.125 | 28705 | 3.974,92 € | o | |
| 3.000 | 4.500 | 750 | 3 | 4 | 775 | 15.500 | 28706 | 4.588,84 € | o | |
| 3.000 | 4.500 | 1.000 | 3 | 4 | 575 | 11.500 | 28707 | 4.942,65 € | o | |
| 3.000 | 4.500 | 1.250 | 3 | 4 | 475 | 9.500 | 28708 | 5.295,77 € | o | |
| 3.000 | 6.000 | 750 | 4 | 5 | 775 | 19.375 | 28709 | 5.732,95 € | o | |
| 3.000 | 6.000 | 1.000 | 4 | 5 | 575 | 14.375 | 28710 | 6.175,21 € | o | |
| 3.000 | 6.000 | 1.250 | 4 | 5 | 475 | 11.875 | 28711 | 6.616,63 € | o | |
| 3.000 | 7.500 | 750 | 5 | 6 | 775 | 23.250 | 28712 | 6.877,06 € | o | |
| 3.000 | 7.500 | 1.000 | 5 | 6 | 575 | 17.250 | 28713 | 7.407,77 € | o | |
| 3.000 | 7.500 | 1.250 | 5 | 6 | 475 | 14.250 | 28714 | 7.937,47 € | o | |

5 | 10

| K 6000 Set doppelseitig → 8 Kragarme und 2 Fußebene pro Ständer (= 10 Lagerebenen) | | | | | | | | | | |
|--|----------------|--------------|---------------|----------------|-----------------------|---------------------------------------|----------|-------------|---|--|
| Regalhöhe mm | Regalbreite mm | Nutztiefe mm | Anzahl Felder | Anzahl Ständer | Tragkraft je Arm / kg | Tragkraft gesamt einschl. Fußebene kg | Art.-Nr. | Preis | | |
| 3.000 | 1.500 | 2 x 750 | 1 | 2 | 775 | 15.500 | 28715 | 3.253,42 € | o | |
| 3.000 | 1.500 | 2 x 1.000 | 1 | 2 | 575 | 11.500 | 28716 | 3.598,07 € | o | |
| 3.000 | 1.500 | 2 x 1.250 | 1 | 2 | 475 | 9.500 | 28717 | 3.941,61 € | o | |
| 3.000 | 3.000 | 2 x 750 | 2 | 3 | 775 | 23.250 | 28718 | 4.998,67 € | o | |
| 3.000 | 3.000 | 2 x 1.000 | 2 | 3 | 575 | 17.250 | 28719 | 5.515,65 € | o | |
| 3.000 | 3.000 | 2 x 1.250 | 2 | 3 | 475 | 14.250 | 28720 | 6.030,95 € | o | |
| 3.000 | 4.500 | 2 x 750 | 3 | 4 | 775 | 31.000 | 28721 | 6.660,76 € | o | |
| 3.000 | 4.500 | 2 x 1.000 | 3 | 4 | 575 | 23.000 | 28722 | 7.350,07 € | o | |
| 3.000 | 4.500 | 2 x 1.250 | 3 | 4 | 475 | 19.000 | 28723 | 8.037,14 € | o | |
| 3.000 | 6.000 | 2 x 750 | 4 | 5 | 775 | 38.750 | 28724 | 8.322,86 € | o | |
| 3.000 | 6.000 | 2 x 1.000 | 4 | 5 | 575 | 28.750 | 28725 | 9.184,48 € | o | |
| 3.000 | 6.000 | 2 x 1.250 | 4 | 5 | 475 | 23.750 | 28726 | 10.043,32 € | o | |
| 3.000 | 7.500 | 2 x 750 | 5 | 6 | 775 | 46.500 | 28727 | 9.984,95 € | o | |
| 3.000 | 7.500 | 2 x 1.000 | 5 | 6 | 575 | 34.500 | 28728 | 11.018,90 € | o | |
| 3.000 | 7.500 | 2 x 1.250 | 5 | 6 | 475 | 28.500 | 28729 | 12.049,51 € | o | |

o 5-6 Wochen versandfertig

Fachbodenregal
Sticksystem

Fachbodenregal
Schraubsystem

Fachbodenregale
Office und Archiv

Weitspann-
regale

Paletten-
regale

Kragarm-
regale

Regalanlagen
und Bühnen

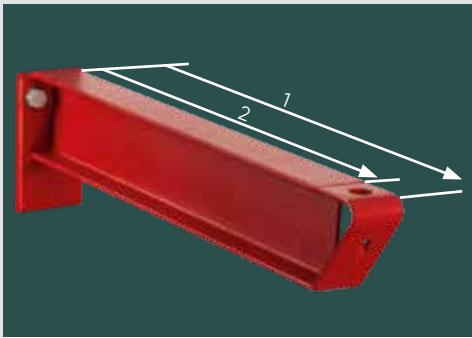

K 6000 Kragarme

für Ständerprofile IPE 180 - 220

- + inkl. Vorrichtung für Steckstift
- + Skizze Punkt 1 = Kragarmlänge
- + Skizze Punkt 2 = Die Nuttiefe des Kragarms ist bei eingestecktem Steckstift um ca. 50 mm reduziert
- + RAL 3000 feuerrot

RAL 3000
feuerrot

K 6000 Kragarme inkl. Vorrichtung für Steckstift

| Profil | IPE 80 | | | | IPE 100 | | | | IPE 120 | | | | IPE 140 | | | | IPE 160 | | | |
|------------------|-------------------|----------|----------|-------------------|----------|----------|-------------------|----------|----------|-------------------|----------|----------|-------------------|----------|----------|-------------------|----------|-------|--|--|
| Kragarm-länge mm | Belast-barkeit kg | Art.-Nr. | Preis | Belast-barkeit kg | Art.-Nr. | Preis | Belastbar-keit kg | Art.-Nr. | Preis | Belastbar-keit kg | Art.-Nr. | Preis | Belastbar-keit kg | Art.-Nr. | Preis | Belastbar-keit kg | Art.-Nr. | Preis | | |
| 750 | 775 kg | 28600 | 67,52 € | 1.275 kg | 28606 | 79,80 € | 1.625 kg | 28612 | 93,41 € | 1.950 kg | 28618 | 113,73 € | 2.300 kg | 28624 | 130,58 € | | | | | |
| 1.000 | 575 kg | 28601 | 79,47 € | 950 kg | 28607 | 95,49 € | 1.200 kg | 28613 | 113,34 € | 1.475 kg | 28619 | 138,07 € | 1.725 kg | 28625 | 160,38 € | | | | | |
| 1.250 | 475 kg | 28602 | 91,35 € | 750 kg | 28608 | 111,16 € | 975 kg | 28614 | 133,26 € | 1.175 kg | 28620 | 162,39 € | 1.375 kg | 28626 | 190,18 € | | | | | |
| 1.500 | 350 kg | 28603 | 103,30 € | 600 kg | 28609 | 126,85 € | 800 kg | 28615 | 153,25 € | 950 kg | 28621 | 186,73 € | 1.150 kg | 28627 | 219,98 € | | | | | |
| 1.750 | 300 kg | 28604 | 118,80 € | 550 kg | 28610 | 146,16 € | 650 kg | 28616 | 182,48 € | 800 kg | 28622 | 216,86 € | 950 kg | 28628 | 249,78 € | | | | | |
| 2.000 | 250 kg | 28605 | 130,70 € | 450 kg | 28611 | 161,83 € | 600 kg | 28617 | 202,40 € | 700 kg | 28623 | 241,20 € | 850 kg | 28629 | 279,58 € | | | | | |

Steckstift für Kragarme

| | | | | |
|---|---------------|---------------------------|---------------------------|---------------------------|
|  | feuerverzinkt | Nutzhöhe 100 mm / Ø 16 mm | Nutzhöhe 150 mm / Ø 16 mm | Nutzhöhe 200 mm / Ø 16 mm |
| | | 27610-100 | 27610-150 | 27610-200 |
| | | 4,02 € | 5,03 € | 6,03 € |

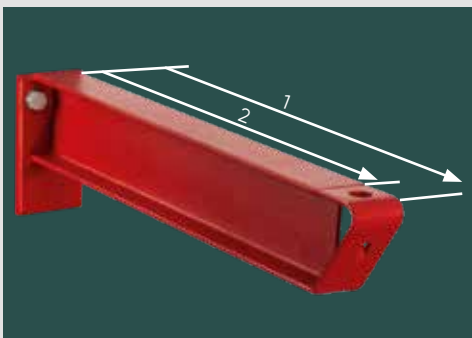

K 6000 Kragarme

für Ständerprofile IPE 240 - 330

- + inkl. Vorrichtung für Steckstift
- + Skizze Punkt 1 = Kragarmlänge
- + Skizze Punkt 2 = Die Nuttiefe des Kragarms ist bei eingestecktem Steckstift um ca. 50 mm reduziert
- + RAL 3000 feuerrot

RAL 3000
feuerrot

K 6000 Kragarme inkl. Vorrichtung für Steckstift

| Profil | IPE 80 | | | | IPE 100 | | | | IPE 120 | | | | IPE 140 | | | | IPE 160 | | | |
|------------------|-------------------|----------|----------|-------------------|----------|----------|-------------------|----------|----------|-------------------|----------|----------|-------------------|----------|----------|-------------------|----------|-------|--|--|
| Kragarm-länge mm | Belast-barkeit kg | Art.-Nr. | Preis | Belast-barkeit kg | Art.-Nr. | Preis | Belastbar-keit kg | Art.-Nr. | Preis | Belastbar-keit kg | Art.-Nr. | Preis | Belastbar-keit kg | Art.-Nr. | Preis | Belastbar-keit kg | Art.-Nr. | Preis | | |
| 750 | 775 kg | 28630 | 76,51 € | 1.300 kg | 28636 | 88,79 € | 2.100 kg | 28642 | 102,29 € | 3.050 kg | 28648 | 125,33 € | 3.900 kg | 28654 | 142,03 € | | | | | |
| 1.000 | 575 kg | 28631 | 88,44 € | 1.000 kg | 28637 | 104,41 € | 1.575 kg | 28643 | 122,21 € | 2.300 kg | 28649 | 149,67 € | 2.900 kg | 28655 | 171,88 € | | | | | |
| 1.250 | 475 kg | 28632 | 100,39 € | 800 kg | 28638 | 120,09 € | 1.250 kg | 28644 | 142,14 € | 1.850 kg | 28650 | 174,00 € | 2.300 kg | 28656 | 201,62 € | | | | | |
| 1.500 | 350 kg | 28633 | 112,27 € | 650 kg | 28639 | 135,78 € | 1.050 kg | 28645 | 162,05 € | 1.500 kg | 28651 | 198,34 € | 1.950 kg | 28657 | 231,48 € | | | | | |
| 1.750 | 300 kg | 28634 | 130,70 € | 550 kg | 28640 | 157,93 € | 900 kg | 28646 | 200,46 € | 1.300 kg | 28652 | 234,77 € | 1.650 kg | 28658 | 261,28 € | | | | | |
| 2.000 | 250 kg | 28635 | 142,63 € | 500 kg | 28641 | 173,67 € | 700 kg | 28647 | 220,37 € | 1.150 kg | 28653 | 259,10 € | 1.450 kg | 28659 | 291,13 € | | | | | |



Steckstift für Kragarme
feuerverzinkt

| | | |
|---------------------------|---------------------------|---------------------------|
| Nutzhöhe 100 mm / Ø 16 mm | Nutzhöhe 150 mm / Ø 16 mm | Nutzhöhe 200 mm / Ø 16 mm |
| 27610-100 | 27610-150 | 27610-200 |
| 4,02 € | 5,03 € | 6,03 € |

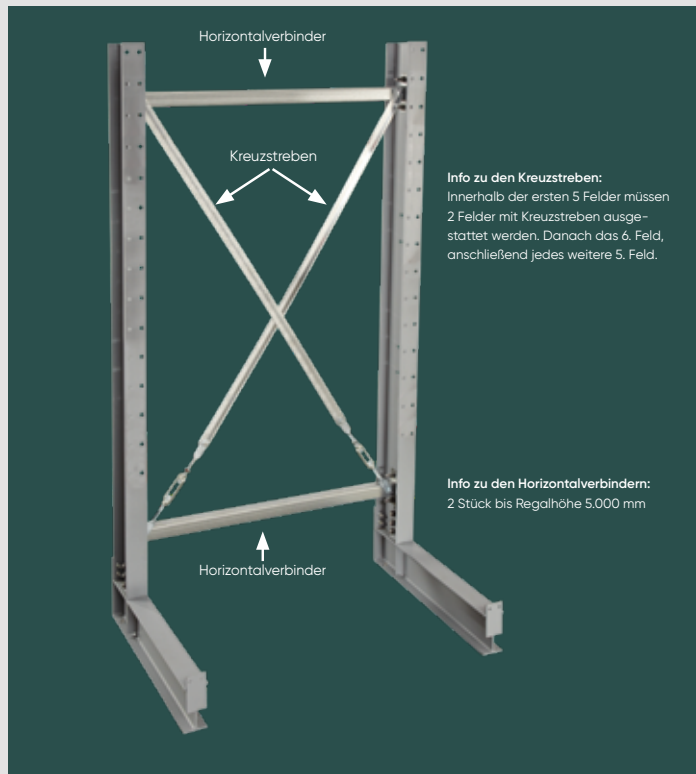

Horizontalverbinder

für K 6000

- + inkl. Schrauben/Muttern
- + zum Verbinden der Kragarmständer
- + sendzimirverzinkt

| Achsmaß mm | | |
|------------|---------|---------|
| 1.000 | 28661 ◦ | 62,67 € |
| 1.250 | 28662 ◦ | 69,82 € |
| 1.500 | 28663 ◦ | 76,95 € |
| 1.750 | 28664 ◦ | 84,03 € |
| 2.000 | 28665 ◦ | 91,18 € |

Kreuzstreben

für K 6000

- + inkl. Spannschlösser, Schrauben/Muttern
- + sendzimirverzinkt

| für Achsmaß mm | Ständerhöhe 2.000 / 2.500 mm | Ständerhöhe 3.000 / 3.500 mm | Ständerhöhe 4.000 / 5.000 mm |
|----------------|------------------------------|------------------------------|------------------------------|
| 1.000 | 28670 ◦ 60,27 € | 28675 ◦ 78,36 € | 28680 ◦ 87,95 € |
| 1.250 | 28671 ◦ 63,90 € | 28676 ◦ 80,69 € | 28681 ◦ 89,17 € |
| 1.500 | 28672 ◦ 66,30 € | 28677 ◦ 83,15 € | 28682 ◦ 111,67 € |
| 1.750 | 28673 ◦ 69,92 € | 28678 ◦ 85,55 € | 28683 ◦ 114,11 € |
| 2.000 | 28674 ◦ 73,54 € | 28679 ◦ 87,95 € | 28684 ◦ 116,51 € |

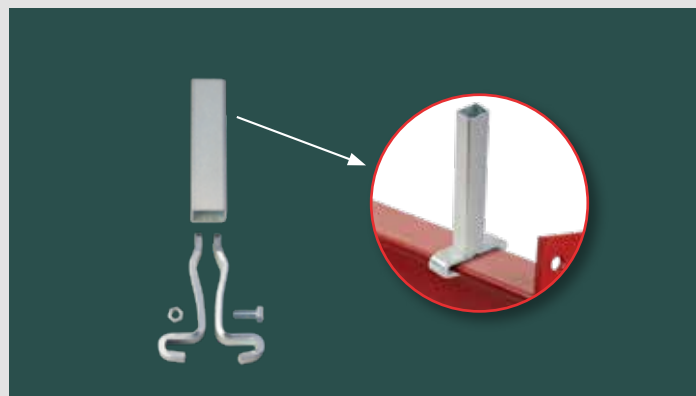

Kragarmteiler

für K 3000 + K 6000

- + stufenlos in der Tiefe verstellbar
- + für Kragarm und Ständerfuß
- + galvanisch verzinkt

| für IPE 80, 120, 140 | | | für IPE 160, 180, 200, 220, 240, 270, 300, 330 | | |
|----------------------|--------------|---------|--|--------------|---------|
| Höhe mm | Rohr 50x2 mm | | Höhe mm | Rohr 50x2 mm | |
| 100 | 28685-100 ◦ | 23,33 € | 100 | 28686-100 ◦ | 30,98 € |
| 150 | 28685-150 ◦ | 23,89 € | 150 | 28686-150 ◦ | 32,09 € |
| 200 | 28685-200 ◦ | 24,45 € | 200 | 28686-200 ◦ | 33,27 € |

Bitte bei Bestellung den entsprechenden IPE angeben.

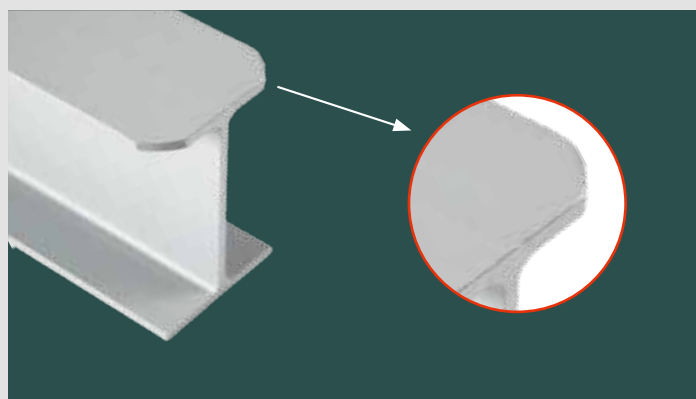

Fußrundung

für Kragarmständer

- + muss bei Bestellung angegeben werden (auftragsbezogene Fertigung)

| | | | | | |
|------------------|---------|---------|---------------------|---------|---------|
| einseitig | 28689 ◦ | 20,32 € | doppelseitig | 28690 ◦ | 39,07 € |
|------------------|---------|---------|---------------------|---------|---------|

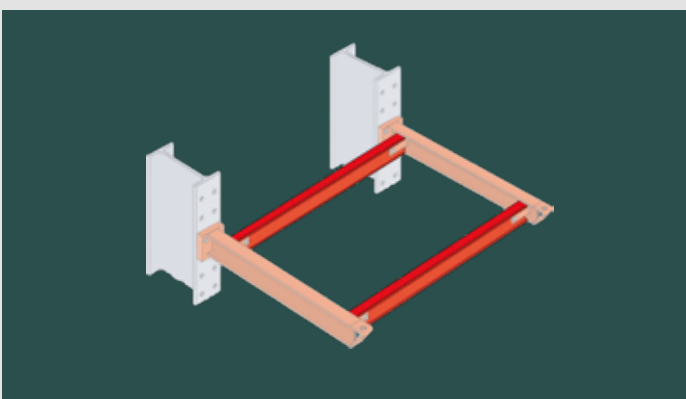

Armbrücke

auf Anfrage

- + schraubbar
- + zum Einlagern von Paletten
- + RAL 3000 feuerrot

Wohin mit 1 Million Ersatz- teilen?

Wir regalen das.

Das Unternehmen Deufol betreut die Bewirtschaftung des Logistikzentrums der Firma Alstom – eines Herstellers von Bahn-technik. Von der Verwaltung der Güter, über die Bestandsführung bis zum Warenausgang bearbeitet Deufol alle Vorgänge. Mit dem Neubau eines kompletten Logistikzentrums in drei Hallen auf 30.000 m² am Standort Salzgitter sollten sich u.a. die logistischen Prozesse verbessern. Besonderen Wert legten beide Unternehmen auf die wirtschaftliche Abwicklung und die optimale Versorgung der Produktionshallen auf dem Werksgelände.

Lagergut

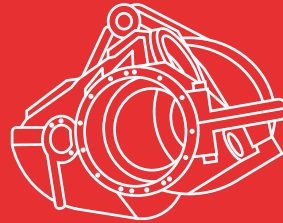

Lagerlösung





—> Der Kundennutzen

Optimale Lagerung und kurze Reaktionszeiten

—> Lagergut

Bauteile für Schienenfahrzeuge

—> Regaltypen

Palettenregale, Kragarmregale, Profillagerregale, Fachbodenregale

Mit bestem Service und einem umfassenden Angebot überzeugend, war SCHULTE an der Planung des neuen Logistikzentrums von Beginn an beteiligt.

Zahlreiche Zeichnungen, ein vollständig ausgearbeitetes Konzept und die kontinuierliche Begleitung während der Bauphase gehörten genauso zum Projekt wie die fristgerechte Lieferung und fachgerechte Montage der Anlage. Die Herausforderung – das enge Zeitfenster bis zur geplanten Übergabe des neuen Logistikzentrums – konnte SCHULTE dank kurzer Abstimmungswege und der Produktion in Sundern problemlos bewältigen und die Anlage pünktlich innerhalb von sechs Wochen montieren. Und das trotz zusätzlicher Fertigung von Sonderregalen mit Gitterrostwänden zur Lagerung von Langgut. Die Profillager-Regale ermöglichen eine stehende Lagerung von Rohren, die länger als 3.000 mm sind. Trennarne separieren das Langgut und gewährleisten eine hohe Übersichtlichkeit. Zur Lagerung von voluminösen Doppel-Paletten und Holzkisten werden doppel-seitige Kragarmregale eingesetzt.

Kunde

Deufol SE, Salzgitter

Branche

Logistik

Auftragsumfang

Beratung, Planung, Lieferung, Montage

Anforderungen

- Hohe Verfügbarkeit und große Kapazitäten
- Lagerung unterschiedlich großer und schwerer Ersatzteile
- Optimale Versorgung der Produktionshallen

Objektdaten

- Neubau des Logistikzentrums mit drei Hallen auf 30.000 m²
- Palettenregale Doppel und Einzelzeilen, bis 2.800 mm breit
- Fachboden-Sonderlösungen mit Drahtgitterwänden, 11.000 mm hoch, 300 mm tief

Besonderheiten

- Kurzes Zeitfenster zwischen Planung und Übergabe
- Sonderlösungen zur fachgerechten Lagerung spezieller Einzelteile