

1.1 Fachbodenregale Stecksystem

34–47 Systemübersicht

48–69 Komplettregale

- 48–53 Fachbodenregale einseitig nutzbar, Kreuzstrebe
 - 54–59 Fachbodenregale beidseitig nutzbar, Längenriegel
 - 60–61 Doppelregale, Kreuzstrebe
 - 62–63 Doppelregale, Längenriegel
 - 64–65 Eckregal
 - 66–67 EXPRESSLINE und MULTIplus-Set
 - 68–69 SCHULTE GREEN Fachbodenregal
-

70–99 Spezialregale

- 70–71 Kompletmodule für Kleinteile-Lager
 - 72–73 Kanban- / Doppel-Kanbanregal
 - 74 Schrägbodenregal L / Schrägbodenregal XL
 - 75 Bereitstellregal / Kombibodenregal
 - 76 Langgutregal / Schubladenregal
 - 77 Drahtgitterkorbregal / Wannenbodenregale
 - 78 Getränkeboxenregal / Weinregal
 - 79 Garderobenregal / Flügeltürschrank
 - 81 Kleinteileregale-Sets
-

- 82–85 Verkaufstheken / Theken-Sets
-

- 86–87 Wabenregale
-

- 88–93 Kfz-Teile-Lagerung
 - 90 SUV-Regale / Garagenregal-Set
 - 91 Räderregale
 - 92 Containerregal-Sets
 - 93 Großfach-Räderregale
-

- 94–95 Umweltregale
 - 96–97 Kleingebinde- / Wannenbodenregal
-

- 98–99 Lebensmittelregale
-

100–147 Zubehör

- 104–105 MULTIplus Fachböden
 - 106–107 MULTIplus T-Profile und Tiefenriegel
 - 108–109 MULTIplus T-Profil-Rahmen
 - 110–135 Regalkomponenten und Zubehör
 - 136–139 Kästen und Behälter
 - 140–143 Schubladenblöcke
 - 144–147 Regalleitern
-

- 148–151 Projektstory

Das Fachbodenregal Stecksystem

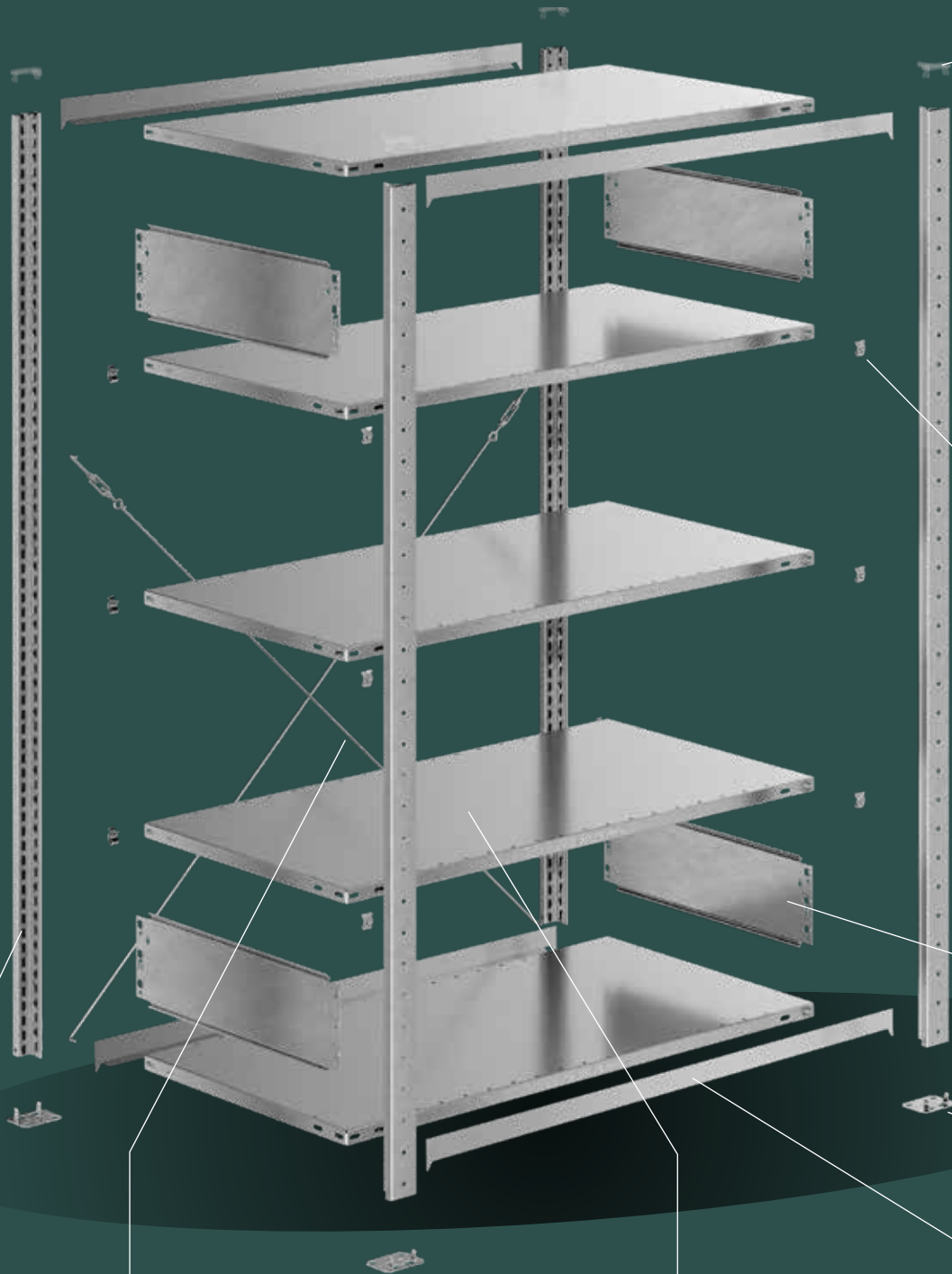

06

MULTIplus T-Profil

07

Kreuzstrebe

08

MULTIplus
Fachboden

Der flexible Alleskönner. Entdecken Sie jetzt die Highlights!



- + Modularer Aufbau
- + Schnelle und einfache Montage
- + Leichte Integration von Zubehör
- + Hohe Kompatibilität aller Module
- + Eignet sich für Doppelregale und mehrgeschossige Regalanlagen
- + Bestmögliche Lagerflächen-nutzung
- + Optimale Anpassung an das Lagergut
- + Vermeiden von Überladung

01

Abdeckkappe



02

Fachbodenträger

03

Tiefenriegel

04

Klemmfuß

05

Längenriegel

Einseitig und beidseitig nutzbar

1

Einseitige Nutzung –
Aussteifung durch Kreuzstrebe



→ **Aussteifung
durch Kreuzstrebe**

Kreuzstreben geben den Steckregalen Stabilität durch einspannen in die Regalrückseiten. Sie werden ganz einfach an der Regalrückseite befestigt.



Ihr Nutzen

- + Einfaches Ausrichten des Regals
- + Preiswerte Aussteifungsvariante
- + Ideal für Regalzeilen vor Wänden

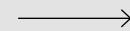

Bestellbeispiele
von Komplettregalen
mit Kreuzstreben

S_49

2

Beidseitige Nutzung – Aussteifung durch Längenriegel



→ Aussteifung durch Längenriegel

Längenriegel werden einfach in das Lochraster der **MULTIplus** T-Profil-Rahmen gesteckt und mit Sicherungstiften fixiert. Dies gewährleistet eine hohe Standfestigkeit.

Ihr Nutzen

- + Reduzierte Zeiten und Wege durch beidseitige Zugänglichkeit der Ware
- + Flexibles Handling des Lagergutes



Bestellbeispiele
von Komplettregalen
mit Längenriegeln

S_55

Modulares System



01

Trennbügel

S_132

02

Gewindestangenhalterung

S_135

03

Verriegelungsstange für Öllager

S_134

04

Auffangwanne

S_134

05

Schüttgutmulden mit Trennblechen

S_127

06

Lochplatten

S_122

07

Regal-schubladen

S_124

Alle Regale und das gesamte Zubehör lassen sich untereinander kombinieren. Dadurch können die Regale individuell angepasst und branchenspezifisch genutzt werden.



Spezialregale
Für besondere Anwendungen

S_70



Zubehör
Optionales Zubehör für das Stecksystem

S_100

für unzählige Kombinationsmöglichkeiten



08

Ausziehboden

S_124

09

Stecktrennbleche

S_129

10

Sichtlagerkästen

S_138

11

Trenn- und Seiten-
führungen

S_132

12

Flügeltüren

S_123

Ihr Nutzen

- + Ein System, viele Anforderungen
- + Branchenspezifische Optimierung
- + Änderungen oder Anpassungen der Regale jederzeit
- + Kombinierbar mit Weitspannregal WS

MULTIplus

Ein starkes Duo für
SCHULTE Regalsysteme.

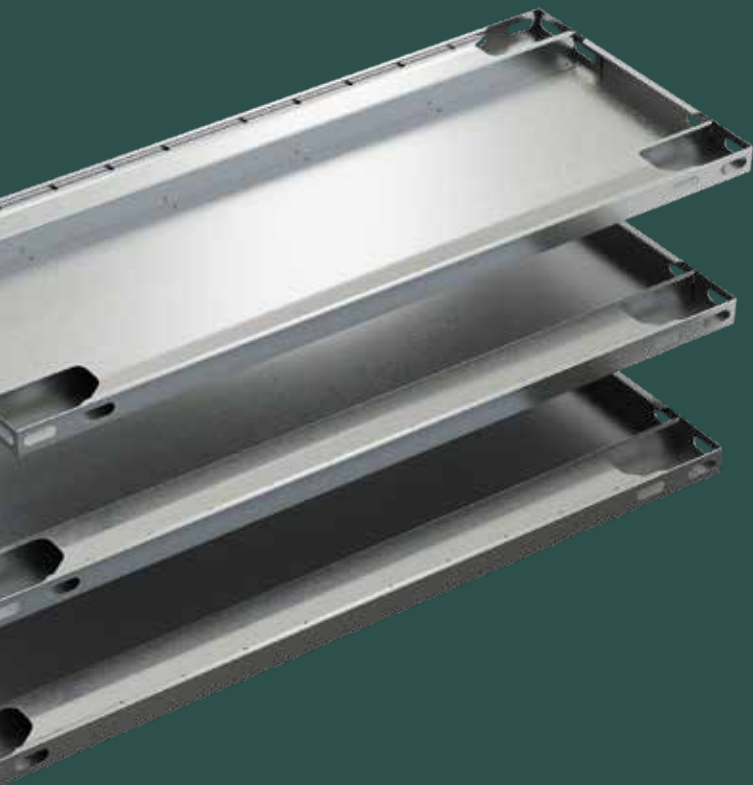

MULTIplus
Fachboden

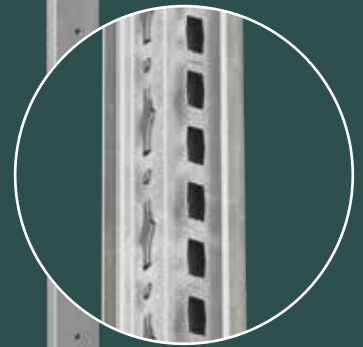
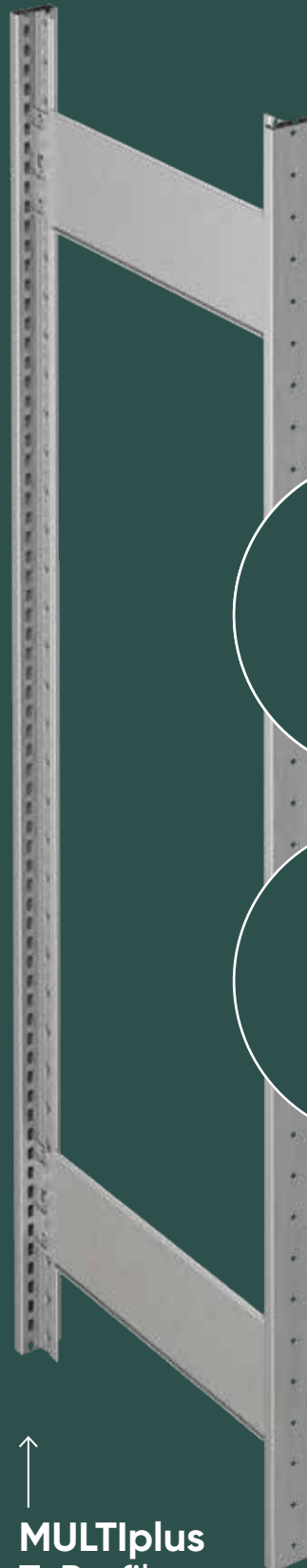

25 mm Rasterlochung
Die Lochung der
MULTIplus T-Profile in
einem 25 mm-Raster
garantiert eine optimale
Lagerkapazitätsnutzung.



MULTIplus
T-Profil

Die Lochung der **MULTIplus** T-Profil im SCHULTE Stecksystem haben ein 25 mm-Raster. In Kombination mit den **MULTIplus85** und **MULTIplus150** Fachböden, die eine Kantenhöhe von 25 mm haben, ergibt sich eine einzigartige Flexibilität der Höhenverstellbarkeit und Lagerkapazitätsausnutzung.

MULTIplus T-Profil und Fachböden

Das **SCHULTE MULTIplus** Fachbodenregal Stecksystem ermöglicht eine schnelle Montage. Auch ein Umbau oder eine Anpassung an geänderte Anforderungen ist jederzeit einfach möglich. Das gesamte Systemzubehör ist modular aufgebaut und untereinander kompatibel.

Mit dem System sind neben Einzel- und Doppelregalen auch mehrgeschossige Regalanlagen realisierbar.

MULTIplus Fachböden

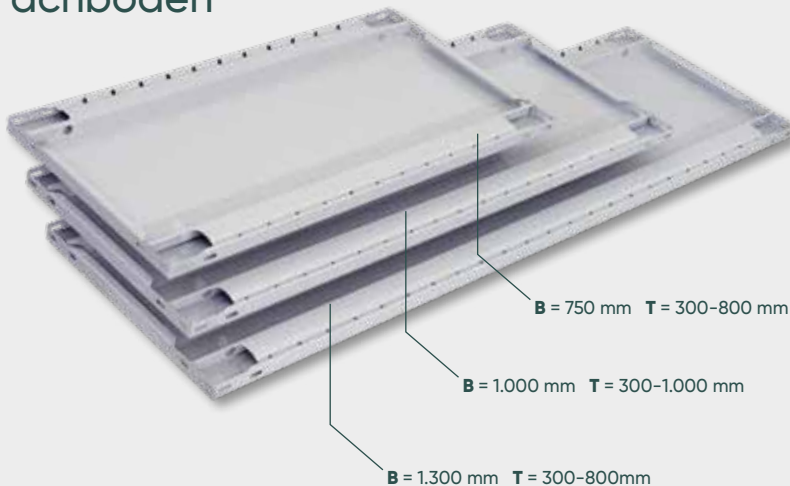

MULTIplus Fachböden von SCHULTE sind in den Kantenhöhen 25 mm und 40 mm erhältlich. In Kombination mit dem 25 mm-Raster der T-Profile bieten unsere Fachböden mit der 25 mm Kantenhöhe die Möglichkeit zur optimalen Ausnutzung der Lagerfläche. Die Belastbarkeit der Fachböden lässt sich durch die Stanzung in den Frontkanten sofort erkennen.

MULTIplus Fachböden sind in verschiedenen Breiten und in einer Vielzahl von Tiefen erhältlich. Dies ermöglicht die effektive Anpassung an die vorhandene Lagerfläche und das Lagergut. Für unterschiedlichste Anforderungen an die Fachlasten bietet SCHULTE vier verschiedene Fachbodentypen mit einer Tragfähigkeit von 85 bis 330 kg an.

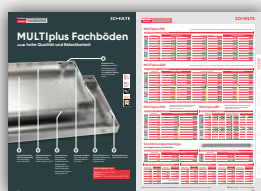

Zubehör
MULTIplus Fachböden
S_104

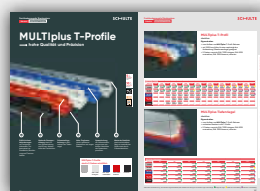

Zubehör
MULTIplus T-Profile
S_106

MULTIplus Fachboden 25 mm



MULTIplus 85
Fachlast
85 KG



MULTIplus 150
Fachlast
150 KG

Bestseller

MULTIplus Fachboden 40 mm



MULTIplus 250
Fachlast
250 kg



MULTIplus 330
Fachlast
330 kg

MULTIplus – das System der starken Vorteile

1

MULTIplus Fachböden

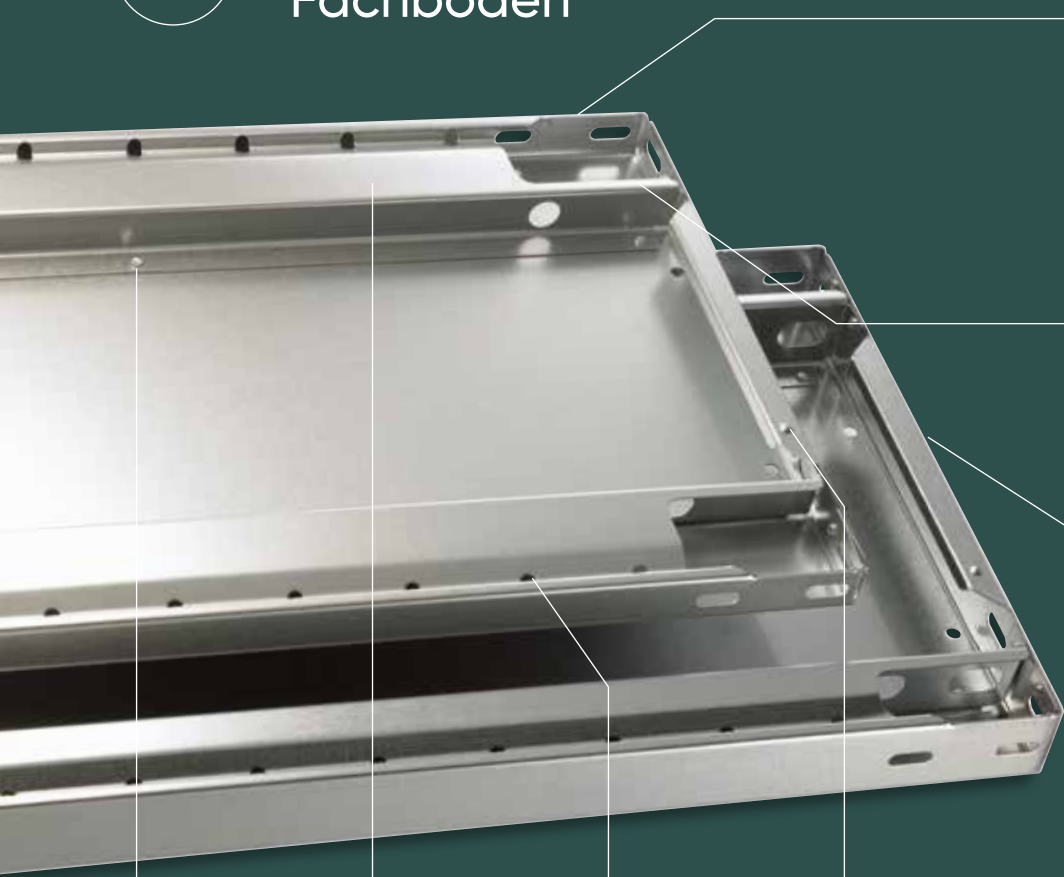

06

Zusätzliche Aussteifung durch Materialverdopplung an den Auflagekanten und **einfaches Stecken** in die Fachbodenträger

07

Maximale Stabilität durch Führen des Kastenprofils bis in die Ecken

01

Umweltfreundliche Verbindungstechnik: Durchsetzfugen statt Schweißen

02

Optimierte Kastenform erhöht die Tragkraft je Fachboden um bis zu 25 %

03

Systemlochung zum leichten Anbringen von Zubehör wie zum Beispiel Stecktrennbleche oder Draht-Steckgitter.

Abstand der Systemlochung: 50 mm

04

Transportsicherung durch Stapelnocken

05

Hohe Stabilität durch dreifache Abkantung des Materials in Tiefenrichtung



Maße Fachböden in mm

Breiten 750 / 1.000 / 1.300

Höhen 25 / 40

Tiefen 300 / 400 / 500 / 600 / 800 / 1.000

2

MULTIplus T-Profile



01

Erfüllt höchste Anforderungen an Fertigungstoleranzen, insbesondere an Parallelität, Bombierung und Torsionsfreiheit

02

Optimale Raumausnutzung durch 25 mm-Rasterlochung und 25 mm-Kantenhöhe der Fachböden

03

Schmetterlingslochung zur Aufnahme der Tiefenriegel

04

Hohe Traglasten durch optimierte Kastenform mit engen Radien

05

Systemlochung mit Höhenmarkierungen zum einfachen Anschluss der Systemkomponenten

06

Maximale Stabilität durch umbördelten Steg mit zusätzlicher Sicke sowie durch 2 Materialstärken

MULTIplus T-Profile sind in 5 Farben erhältlich



verzinkt



RAL 7035
lichtgrau



RAL 5010
enzianblau



RAL 3000
feuerrot



schwarz

Lageroptimierung mit dem MULTiplus System

1

Steigerung der Lagerkapazität – mehr Lagerebenen bei gleicher Regalhöhe



Ihr Nutzen

- + Optimale Anpassung an das Lagergut
- + Platzgewinn dank höchstmöglicher Ausnutzung des Regalvolumens

2

Ergonomische Greifhöhe – geringere Regalhöhe bei gleicher Ebenenanzahl

Fachboden
40 mm

Fachboden
25 mm

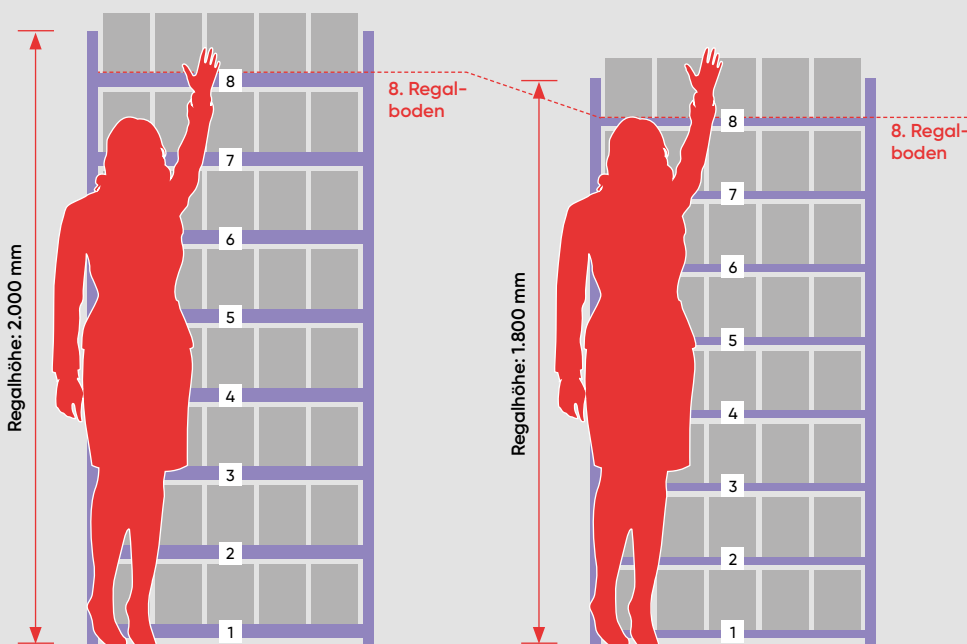

→ Ergonomiegewinn dank MULTIplus 25 mm-Fachböden

Durch die niedrige 25 mm Kante wird eine deutlich ergonomischere Bedienbarkeit bei der Kommissionierung erreicht. Sie können mehr Ebenen pro Feld als bei vergleichbaren höheren Kantenhöhen einsetzen und erreichen eine niedrigere Positionierung der Fachböden.

2.000 mm Höhe
mit 8 Lagerebenen

1.800 mm Höhe
mit 8 Lagerebenen

Ihr Nutzen

- + Ergonomische Bedienbarkeit bei der Kommissionierung
- + Mehr Effektivität und Zeitgewinn



Fachboden 40 mm
Fachlast bis 330 kg

S_105



Fachboden 25 mm
Fachlast bis 150 kg

S_105

Planungs- und Montagekompetenz

Planung und Analyse – maximale Lagerkapazität



Unsere Lagerplanung beginnt mit einer detaillierten **Analyse** Ihrer Anforderungen und Gegebenheiten vor Ort. Hierbei berücksichtigen wir Ihre individuellen Bedürfnisse – Engpässe und Verbesserungspotenziale können wir so identifizieren. Wir helfen Ihnen bei der Auswahl und Konfigurierung des richtigen Regalsystems, um die maximale Kapazität aus Ihrem Lager herauszuholen.

Wir sorgen dafür, dass die Lagerprozesse reibungslos ablaufen und Ihre Mitarbeiter effizient arbeiten können. Unsere erfahrenen Lagerexperten begleiten Sie von der Idee bis zur Erstellung einer **CAD-Visualisierung** und entwickeln ein individuelles **Lager- und Logistikkonzept**, das auf Ihre branchenspezifischen Anforderungen zugeschnitten ist.

Ihr Nutzen

- + Analyse Ihres Lagerpotenzials
- + Zeit- und Kostenersparnis sowie Minimierung der Fehlerquote durch logistisch optimiertes Lagerkonzept

Die Erfahrung und das Know-how von SCHULTE sind nicht nur in der Planungsphase gefragt: Ebenso wichtig ist für uns die fachgerechte Realisierung Ihres Projektes durch unsere Montage-Profis.

Fachgerechte Montage – Sicherheit und Effizienz



Hand in Hand mit unseren Regal-Planern sorgen unsere Montage-Spezialisten dafür, dass auf dem Weg zu Ihrem sorgfältig geplanten Lager alles **schnell, sicher und reibungslos** läuft. Sie kennen die Lagersysteme in- und auswendig und wissen genau, wie man diese fachgerecht montiert.

Das gibt Ihnen die Gewissheit, dass dabei alle **Sicherheitskriterien** erfüllt werden. Die Menschen, die Ihre Lagergüter handhaben, müssen vor Unfällen und das wertvolle Lagergut vor Schäden bewahrt werden. Fachgerechte Lagermontage ist die wichtigste Voraussetzung für ein sicheres Lager.

Ihr Nutzen

- + Lager ist schnell und sicher nutzbar
- + Vermeidung von Montagefehlern
- + Mehr Lagersicherheit
- + Erfüllen von Versicherungsansprüchen

Fachbodenregale

→ einseitig nutzbar,
Aussteifung durch Kreuzstrebe



5⁺
Tage
ab Lager

5⁺
Jahre
Garantie
Fachboden-
regel

10⁺
Jahre
Garantie
für
Nachkauf

GS
Gütesicherung
Schulze

RAL
GÜTEZEICHEN
EBC
Lager- und
Transporteinrichtung
BGR 234

Regalmaße in mm

Breiten 750 / 1.000 / 1.300

Höhen 1.800 / 2.000 / 2.300 / 2.500 / 3.000 /
4.000 / 4.500 / 5.000 / 6.000 / 7.000 / 7.500

Tiefen 300 / 400 / 500 / 600 / 800 / 1.000

Planung

Bei Komplettregalen werden T-Profile und Tiefenriegel standardmäßig in der Ausführung **MULTIplus** steckbar geliefert.

Alle Komplettregale beinhalten Kreuzstreben, Abdeckkappen und Klemmfüße.

Wünschen Sie vormontierte Rahmen, werden diese bis 2.500 mm Höhe und 600 mm Tiefe gegen Mehrpreis werkseitig genietet. → **Seite 108**

Sicherheit

Regale mit einem Höhen/Tiefen-Verhältnis größer 5:1 müssen gemäß DGUV Regel 108-007 (BGR 234) gegen Kippen gesichert werden.

Beispiel:

Ein Regal mit einer Tiefe von 300 mm und einer Höhe von 2.000 mm muss durch eine Wand-, Fußverankerung oder Kopfverbände gesichert werden. Befestigungszubehör → **Seite 115**

Die angegebenen Traglasten gelten für gleichmäßig verteilte Lasten je Regalboden.

Aufbaumaße

 **Grundregal:**
Nennlänge + 60 mm

 **Anbauregal:**
Nennlänge + 6 mm

Rahmentiefe gesamt:
Nenntiefe + 36 mm

Knicklänge:
Alle Bestellvorschläge sind statisch auf eine maximale Knicklänge von 600 mm ausgelegt. Größere Knicklängen auf Anfrage möglich.



Aussteifung durch Kreuzstrebe

Optimal für die einseitige Nutzung, einfach auszurichten durch Spannschlösser.

Produktmerkmale

- + Aussteifung durch Kreuzstrebe
- + einfaches Ausrichten des Regals durch Spannschlösser an den Kreuzstreben
- + ideal zum Aufbau von Regalzeilen vor Wänden und als Doppelregal Rücken an Rücken
- + schneller Aufbau durch einfaches Stecken der Fachböden
- + Fachböden im Raster von 25 mm in der Höhe verstellbar
- + Erhöhung der Feldlast durch zusätzliche Tiefenriegel möglich
- + individuelle Anpassung an räumliche Gegebenheiten und das Lagergut durch drei Regalbreiten
- + preiswerte Aussteifungsvariante



25 mm Rasterlochung

Die Lochung der **MULTIplus** T-Profile in einem 25 mm-Raster garantiert eine optimale Lagerkapazitätsnutzung.

Fachbodenregal Stecksystem

Fachbodenregal Schraubsystem

Fachbodenregale Office und Archiv

Weitspannregale

Palettenregale

Kragarmregale

Regalanlagen und Bühnen

MULTIplus85

Kreuzstrebe



Fachbreite 1.000 mm – Fachlast 85 kg											
Tiefe in mm			300		400		500		600		
Höhe mm	Feldlast max. Tonnen	Fachböden	Grundregal	Anbau-regal	Grundregal	Anbau-regal	Grundregal	Anbau-regal	Grundregal	Anbau-regal	
Rahmen/ Fachböden: verzinkt	2.000	1,3 t	5	13130	13135	13140	13145	13150	13155	13160	13165
				182,60 €	130,02 €	197,35 €	143,31 €	211,83 €	156,43 €	226,70 €	169,94 €
	2.500	1,7 t	6	13131	13136	13141	13146	13151	13156	13161	13166
				226,22 €	159,57 €	244,79 €	175,96 €	262,98 €	192,12 €	281,64 €	208,73 €
3.000	2,3 t	7	13132	13137	13142	13147	13152	13157	13162	13167	
			279,40 €	193,91 €	300,33 €	212,66 €	320,88 €	231,17 €	341,97 €	250,22 €	
Zusatz-Fachboden mit 4 Fachbodenträgern			11333-B	11333-B	11344-B	11344-B	11355-B	11355-B	11366-B	11366-B	
			15,49 €	15,49 €	17,86 €	17,86 €	20,21 €	20,21 €	22,64 €	22,64 €	
Rahmen/ Fachböden: RAL 7035	2.000	1,3 t	5	33030	33035	33040	33045	33050	33055	33060	33065
				216,11 €	151,03 €	229,33 €	163,29 €	251,21 €	183,43 €	265,26 €	196,03 €
	2.500	1,7 t	6	33031	33036	33041	33046	33051	33056	33061	33066
				269,79 €	186,47 €	286,22 €	201,46 €	313,52 €	226,16 €	331,25 €	241,71 €
3.000	2,3 t	7	33032	33037	33042	33047	33052	33057	33062	33067	
			328,20 €	224,27 €	346,89 €	241,52 €	377,87 €	269,90 €	397,83 €	287,68 €	
Zusatz-Fachboden mit 4 Fachbodenträgern			31330-B	31330-B	31340-B	31340-B	31350-B	31350-B	31360-B	31360-B	
			17,19 €	17,19 €	19,45 €	19,45 €	23,13 €	23,13 €	25,36 €	25,36 €	
Rahmen: RAL 5010/ Fachböden: verzinkt	2.000	1,3 t	5	13130-B	13135-B	13140-B	13145-B	13150-B	13155-B	13160-B	13165-B
				207,60 €	142,52 €	221,36 €	155,32 €	236,58 €	168,81 €	251,64 €	182,41 €
	2.500	1,7 t	6	13131-B	13136-B	13141-B	13146-B	13151-B	13156-B	13161-B	13166-B
				259,58 €	176,26 €	276,66 €	191,90 €	295,97 €	208,61 €	314,91 €	225,37 €
3.000	2,3 t	7	13132-B	13137-B	13142-B	13147-B	13152-B	13157-B	13162-B	13167-B	
			316,29 €	212,35 €	335,74 €	230,36 €	357,40 €	249,43 €	378,77 €	268,61 €	
Zusatz-Fachboden mit 4 Fachbodenträgern			11333-B	11333-B	11344-B	11344-B	11355-B	11355-B	11366-B	11366-B	
			15,49 €	15,49 €	17,86 €	17,86 €	20,21 €	20,21 €	22,64 €	22,64 €	

Alle Preise ohne Bestückung. Die Tabellen zeigen Bestellbeispiele. Weitere Abmessungen und Ausführungen auf Anfrage.



MULTIplus150

Kreuzstrebe

		Fachbreite 750 mm – Fachlast 150 kg												
		Tiefe in mm			300		400		500		600		800	
Rahmen / Fachböden:	Höhe mm	Feldlast max. Tonnen	Fachböden	Grund-regal	Anbau-regal	Grund-regal	Anbau-regal	Grund-regal	Anbau-regal	Grund-regal	Anbau-regal	Grund-regal	Anbau-regal	
				Rahmen / Fachböden: verzinkt	2.000	1,3 t	5	12730-75	12735-75	12740-75	12745-75	12750-75	12755-75	12760-75
	2.500	1,7 t	6	12731-75	12736-75	12741-75	12746-75	12751-75	12756-75	12761-75	12766-75	12781-75	12786-75	
	3.000	2,3 t	7	12732-75	12737-75	12742-75	12747-75	12752-75	12757-75	12762-75	12767-75	12782-75	12787-75	
	Zusatz-Fachboden mit 4 Fachbodenträgern			17203-B	17203-B	17204-B	17204-B	17205-B	17205-B	17206-B	17206-B	17208-B	17208-B	
Rahmen / Fachböden: RAL 7035	2.000	1,3 t	5	32630-75	32635-75	32640-75	32645-75	32650-75	32655-75	32660-75	32665-75	32680-75	32685-75	
	2.500	1,7 t	6	32631-75	32636-75	32641-75	32646-75	32651-75	32656-75	32661-75	32666-75	32681-75	32686-75	
	3.000	2,3 t	7	32632-75	32637-75	32642-75	32647-75	32652-75	32657-75	32662-75	32667-75	32682-75	32687-75	
	Zusatz-Fachboden mit 4 Fachbodenträgern			37203-B	37203-B	37204-B	37204-B	37205-B	37205-B	37206-B	37206-B	37208-B	37208-B	
Rahmen: RAL 5010 / Fachböden: verzinkt	2.000	1,3 t	5	12730-75-B	12735-75-B	12740-75-B	12745-75-B	12750-75-B	12755-75-B	12760-75-B	12765-75-B	12780-75-B	12785-75-B	
	2.500	1,7 t	6	12731-75-B	12736-75-B	12741-75-B	12746-75-B	12751-75-B	12756-75-B	12761-75-B	12766-75-B	12781-75-B	12786-75-B	
	3.000	2,3 t	7	12732-75-B	12737-75-B	12742-75-B	12747-75-B	12752-75-B	12757-75-B	12762-75-B	12767-75-B	12782-75-B	12787-75-B	
	Zusatz-Fachboden mit 4 Fachbodenträgern			17203-B	17203-B	17204-B	17204-B	17205-B	17205-B	17206-B	17206-B	17208-B	17208-B	

		Fachbreite 1.000 mm – Fachlast 150 kg												
		Tiefe in mm			300		400		500		600		800	
Rahmen / Fachböden: verzinkt	2.000	1,3 t	5	12730	12735	12740	12745	12750	12755	12760	12765	12580	12585	
	2.500	1,7 t	6	12731	12736	12741	12746	12751	12756	12761	12766	12581	12586	
	3.000	2,3 t	7	12732	12737	12742	12747	12752	12757	12762	12767	12582	12587	
	Zusatz-Fachboden mit 4 Fachbodenträgern			17230-B	17230-B	17240-B	17240-B	17250-B	17250-B	17260-B	17260-B	17280-B	17280-B	
Rahmen / Fachböden: RAL 7035	2.000	1,3 t	5	32630	32635	32640	32645	32650	32655	32660	32665	32680	32685	
	2.500	1,7 t	6	32631	32636	32641	32646	32651	32656	32661	32666	32681	32686	
	3.000	2,3 t	7	32632	32637	32642	32647	32652	32657	32662	32667	32682	32687	
	Zusatz-Fachboden mit 4 Fachbodenträgern			37230-B	37230-B	37240-B	37240-B	37250-B	37250-B	37260-B	37260-B	37280-B	37280-B	
Rahmen: RAL 5010 / Fachböden: verzinkt	2.000	1,3 t	5	12630-B	12635-B	12640-B	12645-B	12650-B	12655-B	12660-B	12665-B	12580-B	12585-B	
	2.500	1,7 t	6	12631-B	12636-B	12641-B	12646-B	12651-B	12656-B	12661-B	12666-B	12581-B	12586-B	
	3.000	2,3 t	7	12632-B	12637-B	12642-B	12647-B	12652-B	12657-B	12662-B	12667-B	12582-B	12587-B	
	Zusatz-Fachboden mit 4 Fachbodenträgern			17230-B	17230-B	17240-B	17240-B	17250-B	17250-B	17260-B	17260-B	17280-B	17280-B	

		Fachbreite 1.300 mm – Fachlast 150 kg												
		Tiefe in mm			300		400		500		600		800	
Rahmen / Fachböden: verzinkt	2.000	1,3 t	5	12730-130	12735-130	12740-130	12745-130	12750-130	12755-130	12760-130	12765-130	12780-130	12785-130	
	2.500	1,7 t	6	12731-130	12736-130	12741-130	12746-130	12751-130	12756-130	12761-130	12766-130	12781-130	12786-130	
	3.000	2,3 t	7	12732-130	12737-130	12742-130	12747-130	12752-130	12757-130	12762-130	12767-130	12782-130	12787-130	
	Zusatz-Fachboden mit 4 Fachbodenträgern			17530-B	17530-B	17540-B	17540-B	17550-B	17550-B	17560-B	17560-B	17580-B	17580-B	
Rahmen / Fachböden: RAL 7035	2.000	1,3 t	5	32630-130	32635-130	32640-130	32645-130	32650-130	32655-130	32660-130	32665-130	32680-130	32685-130	
	2.500	1,7 t	6	32631-130	32636-130	32641-130	32646-130	32651-130	32656-130	32661-130	32666-130	32681-130	32686-130	
	3.000	2,3 t	7	32632-130	32637-130	32642-130	32647-130	32652-130	32657-130	32662-130	32667-130	32682-130	32687-130	
	Zusatz-Fachboden mit 4 Fachbodenträgern			37530-B	37530-B	37540-B	37540-B	37550-B	37550-B	37560-B	37560-B	37580-B	37580-B	
Rahmen: RAL 5010 / Fachböden: verzinkt	2.000	1,3 t	5	12730-130-B	12735-130-B	12740-130-B	12745-130-B	12750-130-B	12755-130-B	12760-130-B	12765-130-B	12780-130-B	12785-130-B	
	2.500	1,7 t	6	12731-130-B	12736-130-B	12741-130-B	12746-130-B	12751-130-B	12756-130-B	12761-130-B	12766-130-B	12781-130-B	12786-130-B	
	3.000	2,3 t	7	12732-130-B	12737-130-B	12742-130-B	12747-130-B	12752-130-B	12757-130-B	12762-130-B	12767-130-B	12782-130-B	12787-130-B	
	Zusatz-Fachboden mit 4 Fachbodenträgern			17530-B	17530-B	17540-B	17540-B	17550-B	17550-B	17560-B	17560-B	17580-B	17580-B	

Alle Preise ohne Bestückung. Die Tabellen zeigen Bestellbeispiele. Weitere Abmessungen und Ausführungen auf Anfrage.



MULTIplus330

Kreuzstrebe

Fachbreite 1.000 mm – Fachlast 330 kg													
Tiefe in mm				300		400		500		600		800	
Rahmen / Fachböden	Höhe mm	Feldlast max. Tonnen	Fachböden	Grundregal	Anbau-regal	Grundregal	Anbau-regal	Grundregal	Anbau-regal	Grundregal	Anbau-regal	Grundregal	Anbau-regal
Rahmen / Fachböden: verzinkt	2.000	2,1 t	5	13930 231,43 €	13935 174,32 €	13940 269,14 €	13945 209,85 €	13950 280,42 €	13955 219,08 €	13960 304,09 €	13965 242,76 €	13980 367,98 €	13985 299,50 €
	2.500	2,3 t	6	13931 293,53 €	13936 217,09 €	13941 339,36 €	13946 260,01 €	13951 353,44 €	13956 271,37 €	13961 387,29 €	13966 302,50 €	13981 460,42 €	13986 368,82 €
	3.000	2,3 t	7	13932 335,07 €	13937 249,58 €	13942 386,12 €	13947 298,45 €	13952 400,28 €	13957 310,56 €	13962 437,50 €	13967 345,75 €	13982 517,14 €	13987 420,28 €
	Zusatz-Fachboden mit 4 Fachbodenträgern				17430-B 23,44 €	17430-B 23,44 €	17440-B 30,11 €	17440-B 30,11 €	17450-B 31,55 €	17450-B 31,55 €	17460-B 36,28 €	17460-B 36,28 €	17480-B 46,20 €
Rahmen / Fachböden: RAL 7035	2.000	2,1 t	5	33830 280,68 €	33835 209,27 €	33840 308,63 €	33845 235,78 €	33850 341,60 €	33855 266,15 €	33860 369,87 €	33865 292,24 €	33880 401,11 €	33885 318,42 €
	2.500	2,3 t	6	33831 355,26 €	33836 260,35 €	33841 389,18 €	33846 292,35 €	33851 429,44 €	33856 329,15 €	33861 463,95 €	33866 360,74 €	33881 502,79 €	33886 392,83 €
	3.000	2,3 t	7	33832 400,88 €	33837 296,95 €	33842 438,85 €	33847 333,48 €	33852 482,93 €	33857 374,96 €	33862 520,77 €	33867 410,61 €	33882 560,45 €	33887 445,24 €
	Zusatz-Fachboden mit 4 Fachbodenträgern				37430-B 27,57 €	37430-B 27,57 €	37440-B 32,59 €	37440-B 32,59 €	37450-B 38,14 €	37450-B 38,14 €	37460-B 42,92 €	37460-B 42,92 €	37480-B 47,15 €
Rahmen: RAL 5010 / Fachböden: verzinkt	2.000	2,1 t	5	13930-B 260,03 €	13935-B 188,62 €	13940-B 296,25 €	13945-B 223,40 €	13950-B 308,64 €	13955-B 233,20 €	13960-B 336,68 €	13965-B 259,05 €	13980-B 396,39 €	13985-B 313,70 €
	2.500	2,3 t	6	13931-B 330,48 €	13936-B 235,56 €	13941-B 374,33 €	13946-B 277,50 €	13951-B 389,89 €	13956-B 289,60 €	13961-B 424,12 €	13966-B 320,91 €	13981-B 497,12 €	13986-B 387,17 €
	3.000	2,3 t	7	13932-B 371,96 €	13937-B 268,03 €	13942-B 421,52 €	13947-B 316,15 €	13952-B 436,79 €	13957-B 328,82 €	13962-B 474,30 €	13967-B 364,15 €	13982-B 553,85 €	13987-B 438,63 €
	Zusatz-Fachboden mit 4 Fachbodenträgern				17430-B 23,44 €	17430-B 23,44 €	17440-B 30,11 €	17440-B 30,11 €	17450-B 31,55 €	17450-B 31,55 €	17460-B 36,28 €	17460-B 36,28 €	17480-B 46,20 €



In Kombination mit dem 25 mm-Raster der T-Profile bieten unsere Fachböden mit der 25 mm Kantenhöhe die Möglichkeit zur optimalen Ausnutzung der Lagerfläche.



Fachbodenregale

→ beidseitig nutzbar,
Aussteifung durch Längenriegel



5⁺
Tage
ab Lager

5⁺
Jahre
Garantie
Fachboden-
regel

10⁺
Jahre
Garantie
für
Nachkauf

GS
Gütesicherung
Schulite

RAL
GÜTEZEICHEN
Schulite
Gütesicherung
Schulite

Regalmaße in mm

Breiten 750 / 1.000 / 1.300

Höhen 1.800 / 2.000 / 2.300 / 2.500 / 3.000 /
4.000 / 4.500 / 5.000 / 6.000 / 7.000 / 7.500

Tiefen 300 / 400 / 500 / 600 / 800 / 1.000

Planung

Bei Komplettregalen werden T-Profile und Tiefenriegel standardmäßig in der Ausführung **MULTIplus** steckbar geliefert.

Alle Komplettregale beinhalten Kreuzstreben, Abdeckkappen und Klemmfüße.

Wünschen Sie vormontierte Rahmen, werden diese bis 2.500 mm Höhe und 600 mm Tiefe gegen Mehrpreis werkseitig genietet. → **Seite 108**

Sicherheit

Regale mit einem Höhen/Tiefen-Verhältnis größer 5:1 müssen gemäß DGUV Regel 108-007 (BGR 234) gegen Kippen gesichert werden.

Beispiel:

Ein Regal mit einer Tiefe von 300 mm und einer Höhe von 2.000 mm muss durch eine Wand-, Fußverankerung oder Kopfverbände gesichert werden. Befestigungszubehör → **Seite 115**

Die angegebenen Traglasten gelten für gleichmäßig verteilte Lasten je Regalboden.

Aufbaumaße

Grundregal:
Nennlänge + 60 mm

Anbauregal:
Nennlänge + 6 mm

Rahmentiefe gesamt:
Nenntiefe + 36 mm

Knicklänge:
Alle Bestellvorschläge sind statisch auf eine maximale Knicklänge von 600 mm ausgelegt. Größere Knicklängen auf Anfrage möglich.

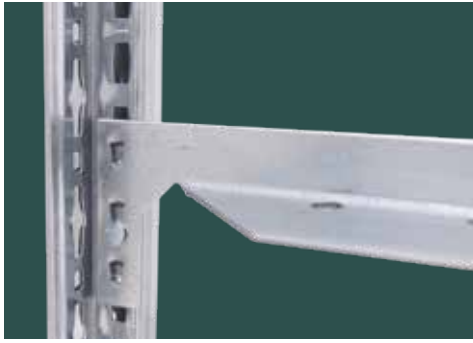

Aussteifung durch Längenriegel

Die Montage durch Längenriegel ermöglicht eine beidseitige Nutzung der Regale.

Produktmerkmale

- + Aussteifung durch Längenriegel
- + beidseitige Bestückung und Entnahme der Lagerware
- + individuelle Anpassung an räumliche Gegebenheiten und das Lagergut durch drei Regalbreiten
- + schneller Aufbau durch einfaches Stecken der Fachböden
- + Fachböden im Raster von 25 mm in der Höhe verstellbar
- + Erhöhung der Feldlast durch zusätzliche Tiefenriegel möglich
- + kürzere Kommissionierwege durch beidseitige Nutzbarkeit



25 mm Rasterlochung

Die Lochung der **MULTIplus** T-Profile in einem 25 mm-Raster garantiert eine optimale Lagerkapazitätsnutzung.

Fachbodenregal Stecksystem

Fachbodenregal Schraubsystem

Fachbodenregale Office und Archiv

Weitspannregale

Palettenregale

Kragarmregale

Regalanlagen und Bühnen

MULTIplus85

Längenriegel



		Tiefe in mm		300		400		500		600	
	Höhe mm	Feldlast max. Tonnen	Fachböden	Grundregal	Anbauregal	Grundregal	Anbauregal	Grundregal	Anbauregal	Grundregal	Anbauregal
Rahmen-/Fachböden: verzinkt	2.000	1,3 t	5	13130-LR 200,55 €	13135-LR 153,23 €	13140-LR 215,29 €	13145-LR 166,52 €	13150-LR 229,78 €	13155-LR 179,64 €	13160-LR 244,65 €	13165-LR 193,15 €
	2.500	1,4 t	6	13131-LR 258,40 €	13136-LR 197,02 €	13141-LR 276,97 €	13146-LR 213,41 €	13151-LR 295,17 €	13156-LR 229,56 €	13161-LR 313,83 €	13166-LR 246,18 €
	3.000	1,5 t	7	13132-LR 301,06 €	13137-LR 226,09 €	13142-LR 322,00 €	13147-LR 244,85 €	13152-LR 342,55 €	13157-LR 263,35 €	13162-LR 363,64 €	13167-LR 282,40 €
	Zusatz-Fachboden mit 4 Fachbodenträgern			11333-B 15,49 €	11333-B 15,49 €	11344-B 17,86 €	11344-B 17,86 €	11355-B 20,21 €	11355-B 20,21 €	11366-B 22,64 €	11366-B 22,64 €
Rahmen-/Fachböden: RAL 7035	2.000	1,3 t	5	33030-LR 239,14 €	33035-LR 179,32 €	33040-LR 252,35 €	33045-LR 191,57 €	33050-LR 274,23 €	33055-LR 211,72 €	33060-LR 288,28 €	33065-LR 224,31 €
	2.500	1,4 t	6	33031-LR 309,59 €	33036-LR 231,53 €	33041-LR 326,02 €	33046-LR 246,52 €	33051-LR 353,31 €	33056-LR 271,21 €	33061-LR 371,05 €	33066-LR 286,76 €
	3.000	1,5 t	7	33032-LR 357,48 €	33037-LR 264,07 €	33042-LR 376,17 €	33047-LR 281,32 €	33052-LR 407,15 €	33057-LR 309,70 €	33062-LR 427,11 €	33067-LR 327,47 €
	Zusatz-Fachboden mit 4 Fachbodenträgern			31330-B 17,19 €	31330-B 17,19 €	31340-B 19,45 €	31340-B 19,45 €	31350-B 23,13 €	31350-B 23,13 €	31360-B 25,36 €	31360-B 25,36 €
Rahmen: RAL 5010 / Fachböden: verzinkt	2.000	1,3 t	5	13130-LR-B 225,55 €	13135-LR-B 165,73 €	13140-LR-B 239,31 €	13145-LR-B 178,53 €	13150-LR-B 254,53 €	13155-LR-B 192,02 €	13160-LR-B 269,59 €	13165-LR-B 205,62 €
	2.500	1,4 t	6	13131-LR-B 291,76 €	13136-LR-B 213,70 €	13141-LR-B 308,84 €	13146-LR-B 229,34 €	13151-LR-B 328,16 €	13156-LR-B 246,05 €	13161-LR-B 347,09 €	13166-LR-B 262,81 €
	3.000	1,5 t	7	13132-LR-B 337,95 €	13137-LR-B 244,54 €	13142-LR-B 357,40 €	13147-LR-B 262,55 €	13152-LR-B 379,06 €	13157-LR-B 281,61 €	13162-LR-B 400,43 €	13167-LR-B 300,80 €
	Zusatz-Fachboden mit 4 Fachbodenträgern			11333-B 15,49 €	11333-B 15,49 €	11344-B 17,86 €	11344-B 17,86 €	11355-B 20,21 €	11355-B 20,21 €	11366-B 22,64 €	11366-B 22,64 €

Alle Preise ohne Bestückung. Die Tabellen zeigen Bestellbeispiele. Weitere Abmessungen und Ausführungen auf Anfrage.



MULTIplus330

Längenriegel

Fachbreite 1.000 mm – Fachlast 330 kg													
Tiefe in mm				300		400		500		600		800	
Rahmen / Fachboden: verzinkt	Höhe mm	Feldlast max. Tonnen	Fachböden	Grundriegel	Anbauriegel	Grundriegel	Anbauriegel	Grundriegel	Anbauriegel	Grundriegel	Anbauriegel	Grundriegel	Anbauriegel
				13930-LR	13935-LR	13940-LR	13945-LR	13950-LR	13955-LR	13960-LR	13965-LR	13980-LR	13985-LR
2.000	1,6 t	5	247,40 €	195,55 €	285,11 €	231,08 €	296,39 €	240,31 €	320,06 €	263,99 €	383,95 €	320,73 €	
2.500	2,3 t	6	13931-LR	13936-LR	13941-LR	13946-LR	13951-LR	13956-LR	13961-LR	13966-LR	13981-LR	13986-LR	
			325,46 €	259,55 €	371,29 €	302,47 €	385,38 €	313,83 €	405,99 €	344,96 €	494,46 €	411,28 €	
3.000	2,3 t	7	13932-LR	13937-LR	13942-LR	13947-LR	13952-LR	13957-LR	13962-LR	13967-LR	13982-LR	13987-LR	
			367,01 €	292,04 €	418,05 €	340,91 €	432,21 €	353,02 €	469,44 €	388,21 €	549,08 €	462,74 €	
			17430-B	17430-B	17440-B	17440-B	17450-B	17450-B	17460-B	17460-B	17480-B	17480-B	
			23,44 €	23,44 €	30,11 €	30,11 €	31,55 €	31,55 €	36,28 €	36,28 €	46,20 €	46,20 €	
Rahmen / Fachboden: RAL 7035	2.000	1,6 t	5	33830-LR	33835-LR	33840-LR	33845-LR	33850-LR	33855-LR	33860-LR	33865-LR	33880-LR	33885-LR
				301,73 €	235,58 €	329,67 €	262,08 €	362,65 €	292,46 €	390,91 €	318,55 €	422,15 €	344,73 €
2.500	2,3 t	6	33831-LR	33836-LR	33841-LR	33846-LR	33851-LR	33856-LR	33861-LR	33866-LR	33881-LR	33886-LR	
			397,35 €	312,96 €	431,27 €	344,96 €	471,53 €	381,75 €	506,04 €	413,35 €	544,87 €	445,44 €	
3.000	2,3 t	7	33832-LR	33837-LR	33842-LR	33847-LR	33852-LR	33857-LR	33862-LR	33867-LR	33882-LR	33887-LR	
			442,97 €	349,55 €	480,94 €	386,09 €	525,02 €	427,57 €	562,85 €	463,22 €	602,54 €	497,85 €	
			37430-B	37430-B	37440-B	37440-B	37450-B	37450-B	37460-B	37460-B	37480-B	37480-B	
			27,57 €	27,57 €	32,59 €	32,59 €	38,14 €	38,14 €	42,92 €	42,92 €	47,15 €	47,15 €	
Rahmen: RAL 5010 / Fachböden: verzinkt	2.000	1,6 t	5	13930-LR-B	13935-LR-B	13940-LR-B	13945-LR-B	13950-LR-B	13955-LR-B	13960-LR-B	13965-LR-B	13980-LR-B	13985-LR-B
				276,00 €	209,85 €	312,22 €	244,63 €	324,61 €	254,43 €	352,65 €	280,28 €	412,36 €	334,93 €
2.500	2,3 t	6	13931-LR-B	13936-LR-B	13941-LR-B	13946-LR-B	13951-LR-B	13956-LR-B	13961-LR-B	13966-LR-B	13981-LR-B	13986-LR-B	
			362,41 €	278,02 €	406,26 €	319,95 €	421,83 €	332,05 €	456,06 €	363,37 €	529,06 €	429,63 €	
3.000	2,3 t	7	13932-LR-B	13937-LR-B	13942-LR-B	13947-LR-B	13952-LR-B	13957-LR-B	13962-LR-B	13967-LR-B	13982-LR-B	13987-LR-B	
			403,90 €	310,48 €	453,46 €	358,61 €	468,73 €	371,28 €	506,24 €	406,60 €	585,78 €	481,09 €	
			17430-B	17430-B	17440-B	17440-B	17450-B	17450-B	17460-B	17460-B	17480-B	17480-B	
			23,44 €	23,44 €	30,11 €	30,11 €	31,55 €	31,55 €	36,28 €	36,28 €	46,20 €	46,20 €	

Alle Preise ohne Bestückung. Die Tabellen zeigen Bestellbeispiele. Weitere Abmessungen und Ausführungen auf Anfrage.

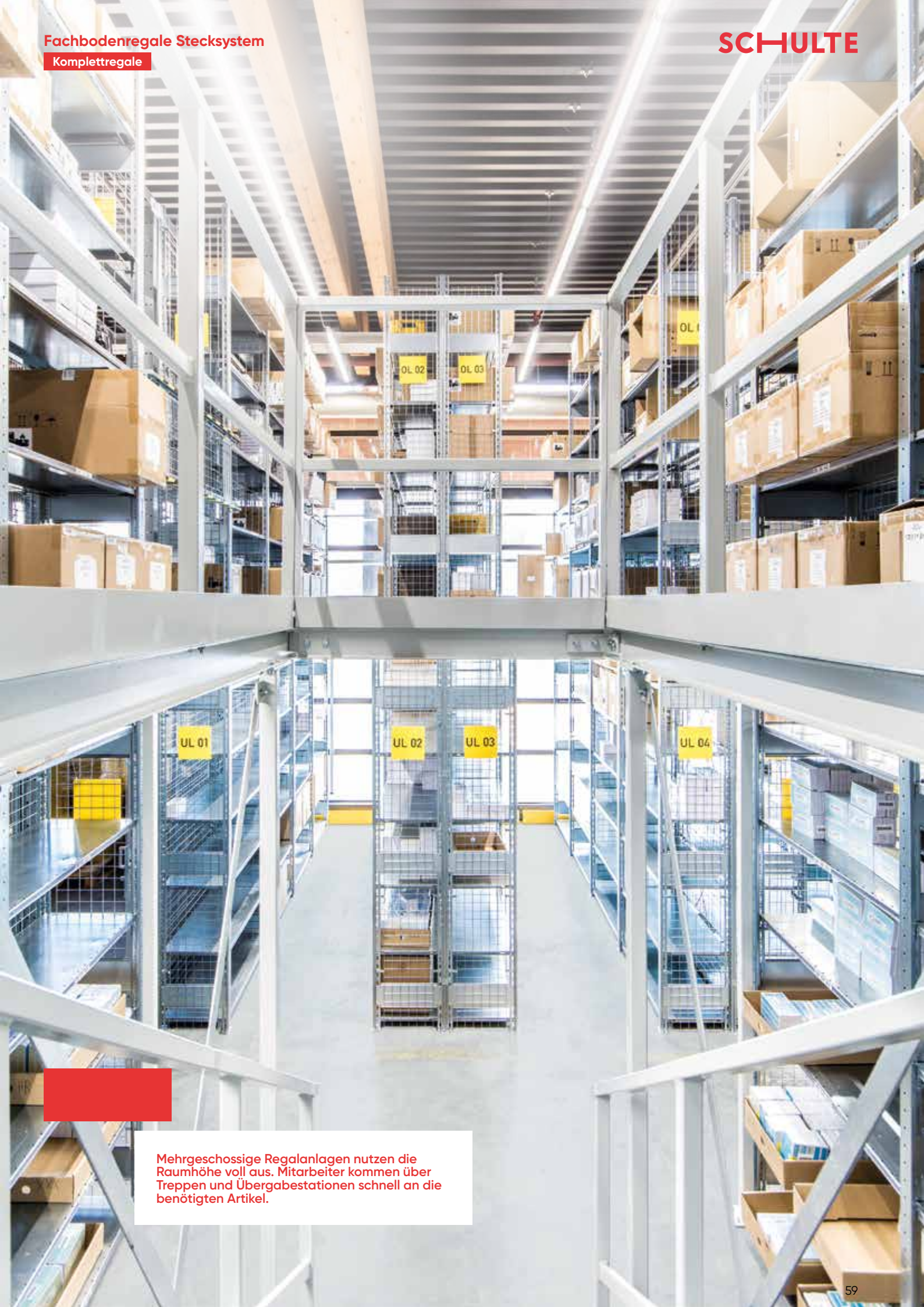

Mehrgeschossige Regalanlagen nutzen die Raumhöhe voll aus. Mitarbeiter kommen über Treppen und Übergabestationen schnell an die benötigten Artikel.

Doppelregale

→ beidseitig nutzbar,
Aussteifung durch Kreuzstrebe



5⁺
Tage
ab Lager

5 Jahre
Garantie
Fachboden-
regal

10 Jahre
Garantie
für
Nachkauf

GS
Gütesicherung
Schulz

RAL
GÜTEZEICHEN
EBC
Europäische
Bodenbeschichtungs-
Gemeinschaft

Regalmaße in mm

Breiten 750 / 1.000 / 1.300

Höhen 1.800 / 2.000 / 2.300 / 2.500 / 3.000 /
4.000 / 4.500 / 5.000 / 6.000 / 7.000 / 7.500

Tiefen 2 x 300 / 2 x 400 / 2 x 500 /
2 x 600 / 2 x 800 / 2 x 1.000

Planung

Bei Komplettregalen werden T-Profile und Tiefenriegel standardmäßig in der Ausführung **MULTIplus** steckbar geliefert.

Alle Komplettregale beinhalten Abdeckkappen und Klemmfüße.

Wünschen Sie vormontierte Rahmen, werden diese bis 2.500 mm Höhe und 600 mm Tiefe gegen Mehrpreis werkseitig genietet. → **Seite 108**

Sicherheit

Regale mit einem Höhen/Tiefen-Verhältnis größer 5:1 müssen gemäß DGUV Regel 108-007 (BGR 234) gegen Kippen gesichert werden.

Beispiel:

Ein Regal mit einer Tiefe von 300 mm und einer Höhe von 2.000 mm muss durch eine Wand-, Fußverankerung oder Kopfverbände gesichert werden.

Befestigungszubehör → **Seite 115**

Die angegebenen Traglasten gelten für gleichmäßig verteilte Lasten je Regalboden.

Aufbaumaße

Grundregal:
Nennlänge + 60 mm

Anbauregal:
Nennlänge + 6 mm

Rahmentiefe gesamt:
(Nenntiefe + 36 mm) x 2

Knicklänge:

Alle Bestellvorschläge sind statisch auf eine maximale Knicklänge von 600 mm ausgelegt. Größere Knicklängen auf Anfrage möglich.



Produktmerkmale

- + baulich miteinander verbunden
- + Höhen von 1.800 bis 7.500 mm erhältlich
- + Regalzeilen Rücken an Rücken
- + großes Lagervolumen auf kleiner Fläche
- + schneller Aufbau durch einfaches Stecken der Fachböden
- + Fachböden im Raster von 25 mm in der Höhe verstellbar
- + Erhöhung der Feldlast durch zusätzliche Tiefenriegel möglich
- + Aussteifung durch Kreuzstrebe

Verbindung der Einzelregale

Durch ein Anschlussblech werden die Kreuzstreben angebracht und die T-Profile miteinander verbunden.



MULTIplus150

Kreuzstrebe

Fachbreite 1.000 mm – Fachlast 150 kg											
Tiefe in mm			2 x 300		2 x 400		2 x 500		2 x 600		
Höhe mm	Feldlast max. Tonnen	Fachböden	Grundregal	Anbau-regal	Grundregal	Anbau-regal	Grundregal	Anbau-regal	Grundregal	Anbau-regal	
Rahmen-/Fachböden: verzinkt	2.000	2 x 1,4 t	2 x 5	13730 391,41 €	13735 279,26 €	13740 427,56 €	13745 312,50 €	13750 460,08 €	13755 342,30 €	13760 494,15 €	13765 373,65 €
	2.500	2 x 1,2 t	2 x 6	13731 481,09 €	13736 340,81 €	13741 526,21 €	13746 381,57 €	13751 566,88 €	13756 418,15 €	13761 609,40 €	13766 456,58 €
	3.000	2 x 1,5 t	2 x 7	13732 589,90 €	13737 418,95 €	13742 641,09 €	13747 465,77 €	13752 687,16 €	13757 507,77 €	13762 735,41 €	13767 551,93 €
	Zusatz-Fachboden mit 4 Fachbodenträgern			17230-B 16,71 €	17230-B 16,71 €	17240-B 19,74 €	17240-B 19,74 €	17250-B 22,45 €	17250-B 22,45 €	17260-B 25,31 €	17260-B 25,31 €
Rahmen-/Fachböden: RAL 7035	2.000	2 x 1,4 t	2 x 5	32730 450,55 €	32735 313,39 €	32740 488,12 €	32745 349,04 €	32750 538,22 €	32755 395,68 €	32760 576,53 €	32765 431,08 €
	2.500	2 x 1,2 t	2 x 6	32731 558,77 €	32736 385,13 €	32741 605,00 €	32746 428,48 €	32751 667,20 €	32756 490,75 €	32761 714,92 €	32766 528,84 €
	3.000	2 x 1,5 t	2 x 7	32732 676,46 €	32737 466,86 €	32742 729,44 €	32747 516,96 €	32752 800,27 €	32757 582,60 €	32762 854,49 €	32767 632,45 €
	Zusatz-Fachboden mit 4 Fachbodenträgern			37230-B 17,62 €	37230-B 17,62 €	37240-B 21,00 €	37240-B 21,00 €	37250-B 25,31 €	37250-B 25,31 €	37260-B 28,56 €	37260-B 28,56 €
Rahmen: RAL 5010 / Fachböden: verzinkt	2.000	2 x 1,4 t	2 x 5	32730-B 441,42 €	32735-B 306,03 €	32740-B 475,58 €	32745-B 338,27 €	32750-B 509,59 €	32755-B 368,82 €	32760-B 544,04 €	32765-B 400,35 €
	2.500	2 x 1,2 t	2 x 6	32731-B 547,81 €	32736-B 374,17 €	32741-B 589,96 €	32746-B 413,44 €	32751-B 632,85 €	32756-B 456,40 €	32761-B 675,93 €	32766-B 489,85 €
	3.000	2 x 1,5 t	2 x 7	32732-B 663,68 €	32737-B 454,08 €	32742-B 711,89 €	32747-B 499,41 €	32752-B 760,20 €	32757-B 542,52 €	32762-B 809,00 €	32767-B 586,96 €
	Zusatz-Fachboden mit 4 Fachbodenträgern			17230-B 16,71 €	17230-B 16,71 €	17240-B 19,74 €	17240-B 19,74 €	17250-B 22,45 €	17250-B 22,45 €	17260-B 25,31 €	17260-B 25,31 €

MULTIplus250

Fachbreite 1.000 mm – Fachlast 250 kg											
Tiefe in mm			2 x 300		2 x 400		2 x 500		2 x 600		
Höhe mm	Feldlast max. Tonnen	Fachböden	Grundregal	Anbau-regal	Grundregal	Anbau-regal	Grundregal	Anbau-regal	Grundregal	Anbau-regal	
Rahmen-/Fachböden: verzinkt	2.000	2 x 1,4 t	2 x 5	14230-G 434,43 €	14235-A 322,28 €	14240-G 475,21 €	14245-A 360,15 €	14250-G 524,76 €	14255-A 406,98 €	14260-G 563,78 €	14265-A 443,28 €
	2.500	2 x 1,9 t	2 x 6	14231-G 553,75 €	14236-A 402,95 €	14241-G 604,44 €	14246-A 449,28 €	14251-G 665,53 €	14256-A 506,28 €	14261-G 713,99 €	14266-A 550,66 €
	3.000	2 x 1,8 t	2 x 7	14232-G 650,12 €	14237-A 473,91 €	14242-G 707,81 €	14247-A 527,23 €	14252-G 777,71 €	14257-A 593,06 €	14262-G 832,89 €	14267-A 644,15 €
	Zusatz-Fachboden mit 4 Fachbodenträgern			17330-B 21,01 €	17330-B 21,01 €	17340-B 24,51 €	17340-B 24,51 €	17350-B 28,92 €	17350-B 28,92 €	17360-B 32,28 €	17360-B 32,28 €
Rahmen-/Fachböden: RAL 7035	2.000	2 x 1,4 t	2 x 5	32130-G 510,12 €	32135-A 372,97 €	32140-G 537,32 €	32145-A 398,25 €	32150-G 596,55 €	32155-A 454,01 €	32160-G 647,40 €	32165-A 501,95 €
	2.500	2 x 1,9 t	2 x 6	32131-G 651,30 €	32136-A 467,14 €	32141-G 685,09 €	32146-A 498,05 €	32151-G 758,25 €	32156-A 566,01 €	32161-G 821,01 €	32166-A 624,40 €
	3.000	2 x 1,8 t	2 x 7	32132-G 759,86 €	32137-A 546,76 €	32142-G 798,32 €	32147-A 582,35 €	32152-G 881,94 €	32157-A 660,77 €	32162-G 953,71 €	32167-A 728,17 €
	Zusatz-Fachboden mit 4 Fachbodenträgern			37330-B 23,58 €	37330-B 23,58 €	37340-B 25,92 €	37340-B 25,92 €	37350-B 31,15 €	37350-B 31,15 €	37360-B 35,65 €	37360-B 35,65 €
Rahmen: RAL 5010 / Fachböden: verzinkt	2.000	2 x 1,4 t	2 x 5	32130-G-B 484,43 €	32135-A-B 347,28 €	32140-G-B 523,24 €	32145-A-B 384,17 €	32150-G-B 574,27 €	32155-A-B 431,73 €	32160-G-B 613,67 €	32165-A-B 468,22 €
	2.500	2 x 1,9 t	2 x 6	32131-G-B 620,47 €	32136-A-B 436,31 €	32141-G-B 668,19 €	32146-A-B 481,15 €	32151-G-B 731,51 €	32156-A-B 539,27 €	32161-G-B 780,53 €	32166-A-B 583,93 €
	3.000	2 x 1,8 t	2 x 7	32132-G-B 723,90 €	32137-A-B 509,04 €	32142-G-B 778,61 €	32147-A-B 560,87 €	32152-G-B 850,75 €	32157-A-B 627,81 €	32162-G-B 906,48 €	32167-A-B 679,18 €
	Zusatz-Fachboden mit 4 Fachbodenträgern			17330-B 21,01 €	17330-B 21,01 €	17340-B 24,51 €	17340-B 24,51 €	17350-B 28,92 €	17350-B 28,92 €	17360-B 32,28 €	17360-B 32,28 €

Alle Preise ohne Bestückung. Die Tabellen zeigen Bestellbeispiele. Weitere Abmessungen und Ausführungen auf Anfrage.

Fachbodenregal Stecksystem

Fachbodenregale Schraubsystem

Fachbodenregale Office und Archiv

Weitspannregale

Palettenregale

Kragarmregale

Regalanlagen und Bühnen

Doppelregale

→ beidseitig nutzbar,
Aussteifung durch Längenriegel



5⁺
Tage
ab Lager

5⁺
Jahre
Garantie
Fachboden-
regal

10⁺
Jahre
Garantie
für
Nachkauf

GS
Gütesicherung
Schulite

RAL
GÜTEZEICHEN
EBC
Lager- und
Transporteinrichtung
BGR 234

Regalmaße in mm

Breiten 750 / 1.000 / 1.300

Höhen 1.800 / 2.000 / 2.300 / 2.500 / 3.000 /
4.000 / 4.500 / 5.000 / 6.000 / 7.000 / 7.500

Tiefen 2 x 300 / 2 x 400 / 2 x 500 /
2 x 600 / 2 x 800 / 2 x 1.000

Planung

Bei Komplettregalen werden T-Profile und Tiefenriegel standardmäßig in der Ausführung **MULTIplus** steckbar geliefert.

Alle Komplettregale beinhalten Abdeckkappen und Klemmfüße.

Wünschen Sie vormontierte Rahmen, werden diese bis 2.500 mm Höhe und 600 mm Tiefe gegen Mehrpreis werkseitig genietet. → **Seite 108**

Sicherheit

Regale mit einem Höhen/Tiefen-Verhältnis größer 5:1 müssen gemäß DGUV Regel 108-007 (BGR 234) gegen Kippen gesichert werden.

Beispiel:

Ein Regal mit einer Tiefe von 300 mm und einer Höhe von 2.000 mm muss durch eine Wand-, Fußverankerung oder Kopfverbände gesichert werden.

Befestigungszubehör → **Seite 115**

Die angegebenen Traglasten gelten für gleichmäßig verteilte Lasten je Regalboden.

Aufbaumaße

Grundregal:
Nennlänge + 60 mm

Anbauregal:
Nennlänge + 6 mm

Rahmentiefe gesamt:
(Nenntiefe + 36 mm) x 2

Knicklänge:

Alle Bestellvorschläge sind statisch auf eine maximale Knicklänge von 600 mm ausgelegt. Größere Knicklängen auf Anfrage möglich.

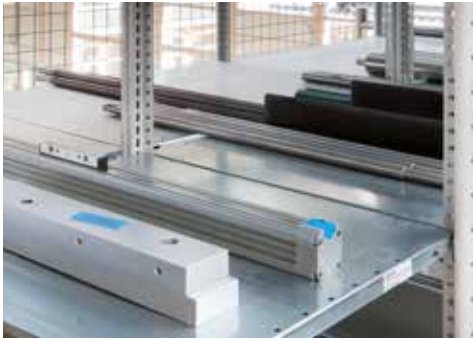

Durchgehende Nutzung der Lagerebene
auf bis zu 2 x 1.000 mm Tiefe dank der Bauweise mit Längensriegeln.

Produktmerkmale

- + baulich miteinander verbunden
- + Höhen von 1.800 bis 7.500 mm erhältlich
- + beidseitige Bestückung und Entnahme der Ware möglich
- + ideal zur Lagerung von langem Lagergut
- + großes Lagervolumen auf kleiner Fläche
- + schneller Aufbau durch einfaches Stecken der Fachböden
- + Fachböden im Raster von 25 mm in der Höhe verstellbar
- + Erhöhung der Feldlast durch zusätzliche Tiefensriegel möglich
- + Aussteifung durch Längensriegel



MULTIplus150

Längensriegel

Fachbreite 1.000 mm – Fachlast 150 kg											
Tiefe in mm			2 x 300		2 x 400		2 x 500		2 x 600		
Höhe mm	Feldlast max. Tonnen	Fachböden	Grundregal	Anbauregal	Grundregal	Anbauregal	Grundregal	Anbauregal	Grundregal	Anbauregal	
Rahmen-/Fachböden: verzinkt	2.000	2 x 1,3 t	2 x 5	17830 416,79 €	17835 320,42 €	17840 452,93 €	17845 353,66 €	17850 485,46 €	17855 383,46 €	17860 519,53 €	17865 414,81 €
	2.500	2 x 1,4 t	2 x 6	17831 534,94 €	17836 410,44 €	17841 580,06 €	17846 451,20 €	17851 620,72 €	17856 487,78 €	17861 663,24 €	17866 526,21 €
	3.000	2 x 1,5 t	2 x 7	17832 622,70 €	17837 471,03 €	17842 673,89 €	17847 517,86 €	17852 719,97 €	17857 559,85 €	17862 768,21 €	17867 604,01 €
	Zusatz-Fachboden mit 4 Fachbodenträgern			17230-B 16,71 €	17230-B 16,71 €	17240-B 19,74 €	17240-B 19,74 €	17250-B 22,45 €	17250-B 22,45 €	17260-B 25,31 €	17260-B 25,31 €
Rahmen-/Fachböden: RAL 7035	2.000	2 x 1,3 t	2 x 5	33130 486,07 €	33135 364,70 €	33140 523,64 €	33145 400,35 €	33150 573,75 €	33155 446,99 €	33160 612,06 €	33165 482,39 €
	2.500	2 x 1,4 t	2 x 6	33131 627,84 €	33136 469,98 €	33141 674,07 €	33146 513,34 €	33151 736,28 €	33156 570,34 €	33161 784,00 €	33166 613,70 €
	3.000	2 x 1,5 t	2 x 7	33132 724,49 €	33137 535,93 €	33142 777,47 €	33147 586,03 €	33152 848,30 €	33157 651,67 €	33162 902,52 €	33167 701,52 €
	Zusatz-Fachboden mit 4 Fachbodenträgern			37230-B 17,62 €	37230-B 17,62 €	37240-B 21,00 €	37240-B 21,00 €	37250-B 25,31 €	37250-B 25,31 €	37260-B 28,56 €	37260-B 28,56 €
Rahmen: RAL 5010 / Fachböden: verzinkt	2.000	2 x 1,3 t	2 x 5	33130-B 466,80 €	33135-B 345,42 €	33140-B 500,96 €	33145-B 377,67 €	33150-B 534,97 €	33155-B 408,21 €	33160-B 569,41 €	33165-B 439,75 €
	2.500	2 x 1,4 t	2 x 6	33131-B 601,66 €	33136-B 443,80 €	33141-B 643,81 €	33146-B 483,07 €	33151-B 686,70 €	33156-B 520,77 €	33161-B 729,78 €	33166-B 559,48 €
	3.000	2 x 1,5 t	2 x 7	33132-B 696,48 €	33137-B 507,92 €	33142-B 744,69 €	33147-B 553,26 €	33152-B 793,00 €	33157-B 596,37 €	33162-B 841,80 €	33167-B 640,81 €
	Zusatz-Fachboden mit 4 Fachbodenträgern			17230-B 16,71 €	17230-B 16,71 €	17240-B 19,74 €	17240-B 19,74 €	17250-B 22,45 €	17250-B 22,45 €	17260-B 25,31 €	17260-B 25,31 €

MULTIplus250

Fachbreite 1.000 mm – Fachlast 250 kg											
Tiefe in mm			2 x 300		2 x 400		2 x 500		2 x 600		
Höhe mm	Feldlast max. Tonnen	Fachböden	Grundregal	Anbauregal	Grundregal	Anbauregal	Grundregal	Anbauregal	Grundregal	Anbauregal	
Rahmen-/Fachböden: verzinkt	2.000	2 x 1,4 t	2 x 5	17930 455,84 €	17935 359,47 €	17940 496,63 €	17945 397,35 €	17950 546,17 €	17955 444,17 €	17960 585,20 €	17965 480,47 €
	2.500	2 x 1,8 t	2 x 6	17931 580,62 €	17936 456,12 €	17941 631,31 €	17946 502,45 €	17951 692,39 €	17956 559,45 €	17961 740,86 €	17966 603,83 €
	3.000	2 x 1,8 t	2 x 7	17932 676,98 €	17937 525,31 €	17942 734,67 €	17947 578,64 €	17952 804,57 €	17957 644,46 €	17962 859,75 €	17967 695,55 €
	Zusatz-Fachboden mit 4 Fachbodenträgern			17330-B 21,01 €	17330-B 21,01 €	17340-B 24,51 €	17340-B 24,51 €	17350-B 28,92 €	17350-B 28,92 €	17360-B 32,28 €	17360-B 32,28 €
Rahmen-/Fachböden: RAL 7035	2.000	2 x 1,4 t	2 x 5	33230 541,69 €	33235 420,31 €	33240 568,89 €	33245 445,60 €	33250 628,12 €	33255 501,36 €	33260 678,96 €	33265 549,30 €
	2.500	2 x 1,8 t	2 x 6	33231 693,38 €	33236 535,53 €	33241 727,18 €	33246 566,44 €	33251 800,34 €	33256 634,40 €	33261 863,09 €	33266 692,80 €
	3.000	2 x 1,8 t	2 x 7	33232 801,94 €	33237 613,39 €	33242 840,41 €	33247 648,98 €	33252 924,03 €	33257 727,39 €	33262 995,79 €	33267 794,80 €
	Zusatz-Fachboden mit 4 Fachbodenträgern			37330-B 23,58 €	37330-B 23,58 €	37340-B 25,92 €	37340-B 25,92 €	37350-B 31,15 €	37350-B 31,15 €	37360-B 35,65 €	37360-B 35,65 €
Rahmen: RAL 5010 / Fachböden: verzinkt	2.000	2 x 1,4 t	2 x 5	33230-B 505,85 €	33235-B 394,63 €	33240-B 544,66 €	33245-B 421,37 €	33250-B 595,69 €	33255-B 468,93 €	33260-B 635,08 €	33265-B 505,42 €
	2.500	2 x 1,8 t	2 x 6	33231-B 647,34 €	33236-B 489,48 €	33241-B 695,06 €	33246-B 534,32 €	33251-B 758,37 €	33256-B 592,44 €	33261-B 807,39 €	33266-B 637,09 €
	3.000	2 x 1,8 t	2 x 7	33232-B 750,76 €	33237-B 562,20 €	33242-B 805,47 €	33247-B 614,04 €	33252-B 877,61 €	33257-B 680,97 €	33262-B 933,34 €	33267-B 732,35 €
	Zusatz-Fachboden mit 4 Fachbodenträgern			17330-B 21,01 €	17330-B 21,01 €	17340-B 24,51 €	17340-B 24,51 €	17350-B 28,92 €	17350-B 28,92 €	17360-B 32,28 €	17360-B 32,28 €

Alle Preise ohne Bestückung. Die Tabellen zeigen Bestellbeispiele. Weitere Abmessungen und Ausführungen auf Anfrage.

Fachbodenregal Stecksystem

Fachbodenregal Schraubsystem

Fachbodenregale Office und Archiv

Weitspannregale

Palettenregale

Kragarmregale

Regalanlagen und Bühnen

Eckregale

—> für die optimale Ausnutzung der gesamten Lagerfläche



Regalmaße in mm

Breiten 1.000
 Höhen 2.000 / 2.500 / 3.000
 Tiefen 300 / 400 / 500 / 600

5[≡]
Tage
ab Lager

5[✓]
Jahre
Garantie
Fachboden-
regel

10[✓]
Jahre
Garantie
für
Nachkauf

Planung

Bei Eckregalen werden T-Profile und Tiefenriegel standardmäßig in der Ausführung **MULTIplus** steckbar geliefert.

Alle Komplettregale beinhalten Abdeckkappen und Klemmfüße.

Wünschen Sie vormontierte Rahmen, werden diese bis 2.500 mm Höhe und 600 mm Tiefe gegen Mehrpreis werkseitig genietet. —> **Seite 108**

Sicherheit

Regale mit einem Höhen/Tiefen-Verhältnis größer 5:1 müssen gemäß DGUV Regel 108-007 (BGR 234) gegen Kippen gesichert werden.

Beispiel:

Ein Regal mit einer Tiefe von 300 mm und einer Höhe von 2.000 mm muss durch eine Wand-, Fußverankerung oder Kopfverbände gesichert werden.

Befestigungszubehör —> **Seite 115**

Die angegebenen Traglasten gelten für gleichmäßig verteilte Lasten je Regalboden.

Aufbaumaße

Eckregal Feld A:
Nennlänge + 60 mm

Eckregal Feld B:
Nennlänge + Tiefe Feld A + 48 mm

Anbauregal Feld C:
Nennlänge + 6 mm

Rahmentiefe gesamt:
Nenntiefe + 36 mm

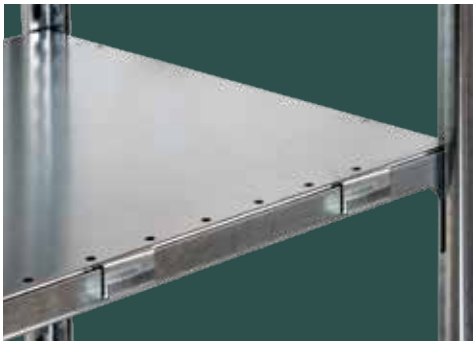

Ecklösung mit Aufhängekonsole

Durch die Montage der Regale mit Aufhängekonsole wird ein problemloser Zugriff bis in die Ecke ermöglicht.

Produktmerkmale

- + Eckregal mit Aufhängekonsole bestehend aus den Feldern A + B
- + alle **MULTIplus150** Fachböden des Eckregalfeldes A werden mit Längensriegeln ausgesteift
- + Stabilisierung der Eck-Anbauregale C mit Kreuzstrebe
- + optimale Ausnutzung Ihrer Lagerräume
- + schneller Aufbau durch einfaches Stecken der Ebenen
- + belastbar bis 150 kg pro Boden
- + Feldlasten bei Eckregal bis 1,2 Tonnen
- + Ebenen im Raster von 25 mm in der Höhe verstellbar

Aufbau der Eckregale und Anbauregale

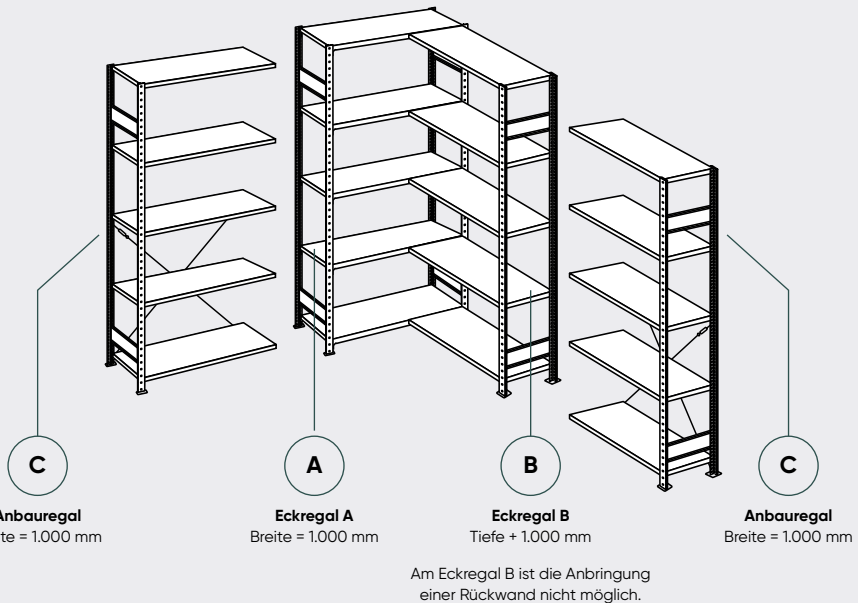

Planungshinweis

Die Felder A + B des Eckregals sind ausschließlich in der Breite 1.000 mm erhältlich.

Die Anbauregale C sind auch in den Breiten 750 mm und 1.300 mm erhältlich.

Bitte beachten Sie, dass die Anbauregale C immer mit einer Kreuzstrebe ausgestattet sein müssen.

Eckregal (Felder A + B)



		mit Längensriegeln – Breite 1.000 mm					
		Tiefe in mm		300	400	500	600
Rahmen/Fachböden: verzinkt	Höhe mm	Feldlast max. Kg	Fachböden	Eckregal	Eckregal	Eckregal	Eckregal
	2.000	900	2 x 5	12730-ECK 428,20 €	12740-ECK 462,90 €	12750-ECK 494,06 €	12760-ECK 526,77 €
2.500	1.100	2 x 6	12731-ECK 527,65 €	12741-ECK 570,59 €	12751-ECK 609,21 €	12761-ECK 649,69 €	
3.000	1.200	2 x 7	12732-ECK 625,66 €	12742-ECK 674,66 €	12752-ECK 718,70 €	12762-ECK 764,90 €	
	Zusatz-Fachboden A mit Längensriegeln		17230-ECK 30,95 €	17240-ECK 33,98 €	17250-ECK 36,69 €	17260-ECK 39,55 €	
	Zusatz-Fachboden B mit 2 Fachbodenträgern + 2 Aufhängekonsolen		17230-B-ECK 26,30 €	17240-B-ECK 29,34 €	17250-B-ECK 32,04 €	17260-B-ECK 34,91 €	
Rahmen/Fachböden: RAL 7035	2.000	900	2 x 5	32630-ECK 487,53 €	32640-ECK 524,14 €	32650-ECK 572,51 €	32660-ECK 609,36 €
	2.500	1.100	2 x 6	32631-ECK 603,87 €	32641-ECK 648,67 €	32651-ECK 708,27 €	32661-ECK 753,81 €
3.000	1.200	2 x 7	32632-ECK 711,53 €	32642-ECK 763,08 €	32652-ECK 831,31 €	32662-ECK 883,35 €	
	Zusatz-Fachboden A mit Längensriegeln		37230-ECK 34,40 €	37240-ECK 37,77 €	37250-ECK 42,09 €	37260-ECK 45,34 €	
	Zusatz-Fachboden B mit 2 Fachbodenträgern + 2 Aufhängekonsolen		37230-B-ECK 27,22 €	37240-B-ECK 30,59 €	37250-B-ECK 34,91 €	37260-B-ECK 38,16 €	

Anbauregal (Feld C)



		mit Kreuzstrebe – Breite 1.000 mm					
		Tiefe in mm		300	400	500	600
Rahmen/Fachböden: verzinkt	Feldlast max. Kg	Fachböden	Anbauregal	Anbauregal	Anbauregal	Anbauregal	
	900	5	12735-ECK 141,39 €	12745-ECK 158,01 €	12755-ECK 172,91 €	12765-ECK 188,59 €	
1.100	6	12736-ECK 172,17 €	12746-ECK 192,55 €	12756-ECK 210,84 €	12766-ECK 230,06 €		
1.200	7	12737-ECK 212,99 €	12747-ECK 236,40 €	12757-ECK 257,40 €	12767-ECK 279,48 €		
	Zusatz-Fachboden C mit 4 Fachbodenträgern		17230-B 16,71 €	17240-B 19,74 €	17250-B 22,45 €	17260-B 25,31 €	
Rahmen/Fachböden: RAL 7035	900	5	32635-ECK 158,46 €	32645-ECK 176,29 €	32655-ECK 199,60 €	32665-ECK 217,31 €	
	1.100	6	32636-ECK 194,33 €	32646-ECK 216,01 €	32656-ECK 244,51 €	32666-ECK 266,19 €	
1.200	7	32637-ECK 237,82 €	32647-ECK 262,87 €	32657-ECK 295,69 €	32667-ECK 320,62 €		
	Zusatz-Fachboden C mit 4 Fachbodenträgern		37230-B 17,62 €	37240-B 21,00 €	37250-B 25,31 €	37260-B 28,56 €	

SCHULTE Regal-Sets

EXPRESSline

→ 48 Stunden ab Lager



Fachbodenregale

unsere Topseller mit Expressversand

Eigenschaften

- + inkl. 5 **MULTIplus150** Fachböden
- + erhältlich in den Tiefen 300, 400, 500 und 600 mm
- + Fachböden im Raster von 25 mm in der Höhe verstellbar
- + einseitig nutzbar, Aussteifung durch Kreuzstrebe
- + verzinkt

Ihr Vorteil

- + in 48 Stunden ab Lager versandfertig
- + handlich verpackt in Kartons



EXPRESSline

Fachbreite 1.000 mm – Fachlast 150 kg

		Tiefe in mm		300		400		500		600	
verzinkt	Höhe mm	Feldlast max. Tonnen	Fachböden	Grundregal	Anbauregal	Grundregal	Anbauregal	Grundregal	Anbauregal	Grundregal	Anbauregal
		2.000	1,3 t	5	12730-K 188,71 €	12735-K 136,13 €	12740-K 206,78 €	12745-K 152,75 €	12750-K 223,05 €	12755-K 167,65 €	12760-K 240,08 €
	Zusatzböden 2er Pack mit 8 Fachbodenträgern			17230-2-K 33,42 €	17230-2-K 33,42 €	17240-2-K 39,49 €	17240-2-K 39,49 €	17250-2-K 44,90 €	17250-2-K 44,90 €	17260-2-K 50,63 €	17260-2-K 50,63 €

Das MULTIplus-Set

—> Fix und fertig verpackt zum Mitnehmen



Fachbodenregale eingeschweißt in Folie

Eigenschaften

- + inkl. MULTIplus150 Fachböden
- + mit vormontierten T-Profil-Rahmen
- + erhältlich in den Tiefen 400, 500 und 600 mm
- + Fachböden im Raster von 25 mm in der Höhe verstellbar
- + einseitig nutzbar, Aussteifung durch Kreuzstrebe
- + verzinkt

Ihr Vorteil

- + abholbereit, da lagervorrätig im SCHULTE-Fachhandel
- + einfache, werkzeugfreie Montage



Ideal für den Point of Sale:
SCHULTE Verkaufsständer

Fordern Sie unseren Katalog zum Thema POS an.

Das MULTIplus-Set

Fachlast 150 kg – Feldlast 1,3 t

		Tiefe in mm		400		500		600		
	Höhe mm	Breite mm	Feldlast max. Tonnen	Fachböden	Grundregal	Anbauregal	Grundregal	Anbauregal	Grundregal	Anbauregal
verzinkt	2.000	1.000	1,3 t	4	12740-4	12745-4	12750-4	12755-4	12760-4	12765-4
					183,28 €	135,47 €	200,81 €	145,03 €	218,34 €	156,19 €
					12759	12759	12758	12758	12758-60	12758-60
			Zusatzböden 2er Pack mit 8 Fachbodenträgern	42,61 €	42,61 €	48,03 €	48,03 €	54,08 €	54,08 €	

Nachhaltigkeit in der Lagerplanung



Vorproduktion



Eigene
Herstellung



Transporte

Regalmaße in mm

Breiten 1.000
Höhen 2.000
Tiefen 400 / 500 / 600

SCHULTE GREEN

—> Das erste 100% CO₂ kompensierte Regal



SCHULTE Green Fachbodenregal

verpackt im Karton

Eigenschaften

- inkl. **MULTIplus150** Fachböden
- + mit vormontierten T-Profil-Rahmen
- + erhältlich in den Tiefen 400, 500 und 600 mm
- + Fachböden im Raster von 25 mm in der Höhe verstellbar
- + einseitig nutzbar, Aussteifung durch Kreuzstrebe
- + verzinkt

Ihr Vorteil

- + abholbereit, da lagervorrätig im SCHULTE-Fachhandel
- + einfache, werkzeugfreie Montage

NACHHALTIG
IN DEUTSCHLAND PRODUZIERT



Set inkl. 4 MULTIplus Fachböden



SCHULTE Green

Fachlast 150 kg – Feldlast max. 1,3 t

		Tiefe in mm		400		500		600		
	Höhe mm	Breite mm	Feldlast max. Tonnen	Fachböden	Grundregal	Anbau-regal	Grundregal	Anbau-regal	Grundregal	Anbau-regal
verzinkt	2.000	1.000	1,3 t	4	12740-4-CO2	12745-4-CO2	12750-4-CO2	12755-4-CO2	12760-4-CO2	12765-4-CO2
					208,29 €	156,16 €	226,46 €	166,43 €	244,72 €	178,26 €
					Zusatzböden 2er Pack mit 8 Fachbodenträgern		12759-CO2	12759-CO2	12758-CO2	12758-CO2
					53,48 €	53,48 €	59,18 €	59,18 €	65,60 €	65,60 €

Spezialregale



800

Zubehör-Artikel für individuelle,
branchengerechte Kombinationen
→ ab Seite 110

Regalmodul 01

Bestehend aus

- + 4 **MULTIplus150** Fachböden
- + 1 Gewindestangenhalterung
- + 1 Schrägboden mit 12 Trennbügeln und Kippsicherung
- + 1 Verriegelungsstange für Öllager
- + 1 Auffangwanne

Technische Daten

- + H 2.000 x B 1.000 x T 500 mm
- + Aussteifung durch Kreuzstrebe
- + max. Feldlast 1,3 Tonnen
- + T-Profil-Rahmen RAL 7035 lichtgrau, Fachböden verzinkt

Grundregal	12750-M1 ●	539,77 €
Anbauregal	12755-M1 ●	461,63 €

Regalmodul 02

Bestehend aus

- + 6 **MULTIplus150** Fachböden
- + 3 Schüttgutmulden mit insgesamt 15 Trennblechen

Technische Daten

- + H 2.000 x B 1.000 x T 500 mm
- + Aussteifung durch Kreuzstrebe
- + max. Feldlast 1,3 Tonnen
- + T-Profil-Rahmen RAL 7035 lichtgrau, Fachböden verzinkt

Grundregal	12750-M2 ●	548,29 €
Anbauregal	12755-M2 ●	470,15 €

Regalmodul 03

Bestehend aus

- + 3 **MULTIplus150** Fachböden
- + 2 Lochplatten
- + 1 3er-Schublade

Technische Daten

- + H 2.000 x B 1.000 x T 500 mm
- + Aussteifung durch Kreuzstrebe
- + max. Feldlast 1,3 Tonnen
- + T-Profil-Rahmen RAL 7035 lichtgrau, Fachböden verzinkt

Grundregal	12750-M3 ●	1.360,42 €
Anbauregal	12755-M3 ●	1.282,28 €

—> für den anwendungs-
bezogenen Einsatz



Regalmodul 04

Bestehend aus

- + 5 **MULTIplus150** Fachböden
- + 10 Stecktrennbleche Höhe 400 mm
- + 1 Ausziehboden

Technische Daten

- + H 2.000 x B 1.000 x T 500 mm
- + Aussteifung durch Kreuzstrebe
- + max. Feldlast 1,3 Tonnen
- + T-Profil-Rahmen RAL 7035 lichtgrau, Fachböden verzinkt

Grundregal	12750-M4 ●	549,98 €
Anbauregal	12755-M4 ●	471,84 €

Regalmodul 05

Bestehend aus

- + 7 schräge **MULTIplus150** Fachböden
- + 2 gerade **MULTIplus150** Fachböden
- + 49 Trennführungen

Technische Daten

- + H 2.000 x B 1.000 x T 500 mm
- + Aussteifung durch Längenriegel
- + max. Feldlast 1,3 Tonnen
- + T-Profil-Rahmen RAL 7035 lichtgrau, Fachböden verzinkt

Grundregal	12750-M5 ●	653,26 €
Anbauregal	12755-M5 ●	580,38 €

Regalmodul 06

Bestehend aus

- + 5 **MULTIplus150** Fachböden
- + Seitenwände
- + Rückwand
- + 1 Flügeltür inkl. 3-Punkt-Verriegelung

Technische Daten

- + H 2.000 x B 1.000 x T 500 mm
- + Aussteifung durch Kreuzstrebe
- + max. Feldlast 1,3 Tonnen
- + T-Profil-Rahmen RAL 7035 lichtgrau, Fachböden verzinkt

Grundregal	12750-M6 ●	999,85 €
Anbauregal	12755-M6 ●	890,09 €



Kanbanregale

mit/ ohne Trenn- und Seitenführungen

beidseitig nutzbar

Eigenschaften

- + 8 **MULTIplus150** Fachböden, davon 7 schräge Ebenen mit 14° Neigung und 1 gerader Abdeckboden
- + Optional mit je 5 Trennführungen, 2 Seitenführungen (bei Breite 1.000 mm) oder 7 Trennführungen, 2 Seitenführungen (bei Breite 1.300 mm)
- + ideal für Kunststoffbehälter, Lagersichtkästen, Kartons
- + Ebenen im Raster von 25 mm in der Höhe verstellbar
- + Aussteifung durch Längenriegel
- + T-Profil-Rahmen mit 3 Tiefenriegeln und Böden verzinkt, Längenriegel RAL 7035 lichtgrau

Nutzen

- + ideal für „First-in-first-out“-Lager, da Lagerware auf den glatten, verzinkten Fachböden nachrutschen kann
- + optimale Organisation der Lagerware durch horizontal verstellbare Trennführungen (50 mm Raster)
- + direkter Einblick und einfacher Zugriff durch Schrägstellung der Fachböden
- + schneller Aufbau durch einfaches Stecken der Fachböden
- + vorderer Längenriegel 15 mm erhöht, verhindert das Herausfallen der Ware

Mit Trenn- und Seitenführungen

Fachlast 150 kg - max. Feldlast 1,3 t									
		500		600		800			
	Tiefe in mm	Höhe mm	Breite mm	Grundregal	Anbau-regal	Grundregal	Anbau-regal	Grundregal	Anbau-regal
verzinkt	2.000	1.000		13640	13641	13660	13661	13650	13651
				576,63 €	520,55 €	610,44 €	552,32 €	687,13 €	623,91 €
	Zusatzebene		13640-Z	13640-Z	13660-Z	13660-Z	13650-Z	13650-Z	
		63,15 €	63,15 €	66,98 €	66,98 €	75,65 €	75,65 €		
2.000	1.300		13640-130	13641-130	13660-130	13661-130	13650-130	13651-130	
			725,10 €	669,03 €	763,40 €	705,28 €	930,19 €	866,96 €	
Zusatzebene		13640-Z-130	13640-Z-130	13660-Z-130	13660-Z-130	13650-Z-130	13650-Z-130		
	83,04 €	83,04 €	87,47 €	87,47 €	107,49 €	107,49 €			

Zusatzebene, bestehend aus: 1 Fachboden, 2 Längenriegeln, 5 Trennführungen und 2 Seitenführungen

Ohne Trenn- und Seitenführungen

Fachlast 150 kg - max. Feldlast 1,3 t									
		500		600		800			
	Tiefe in mm	Höhe mm	Breite mm	Grundregal	Anbau-regal	Grundregal	Anbau-regal	Grundregal	Anbau-regal
verzinkt	2.000	1.000		13610	13611	13630	13631	13620	13621
				409,17 €	353,10 €	436,16 €	378,04 €	493,04 €	429,81 €
	Zusatzebene		13610-Z	13610-Z	13630-Z	13630-Z	13620-Z	13620-Z	
		39,22 €	39,22 €	42,09 €	42,09 €	47,92 €	47,92 €		
2.000	1.300		13610-130	13611-130	13630-130	13631-130	13620-130	13621-130	
			503,93 €	447,86 €	533,89 €	475,77 €	675,44 €	612,21 €	
Zusatzebene		13610-Z-130	13610-Z-130	13630-Z-130	13630-Z-130	13620-Z-130	13620-Z-130		
	51,45 €	51,45 €	54,68 €	54,68 €	71,10 €	71,10 €			

Zusatzebene, bestehend aus: 1 Fachboden, 2 Längenriegeln

Einzelteile			
Tiefe in mm	500	600	800
Trennführung	10367-25 3,84 €	10368-25 3,95 €	10369-25 4,33 €
Seitenführung	10381-25 2,37 €	10382-25 2,58 €	10383-25 3,03 €

Passende Längenriegel finden Sie auf Seite 113.



5⁺
Tage
ab Lager

5 Jahre
Garantie
Fachboden-
regal

10 Jahre
Garantie
für
Nachkauf

GS
GÜTEZEICHEN

RAL
GÜTEZEICHEN
Lager- und
Sondermaschinen-
REGALIE

Doppel-Kanbanregale

mit/ ohne Trenn- und Seitenführungen

beidseitig nutzbar

Eigenschaften

- + 16 **MULTIplus150** Fachböden, davon 14 schräge Ebenen mit 14° Neigung und 2 gerade Abdeckböden
- + Optional mit je 5 Trennführungen, 2 Seitenführungen (bei Breite 1.000 mm) oder 7 Trennführungen, 2 Seitenführungen (bei Breite 1.300 mm)
- + ideal für Kunststoffbehälter, Lagersichtkästen, Kartons
- + Ebenen im Raster von 25 mm in der Höhe verstellbar
- + Aussteifung durch Längsriegel
- + T-Profil-Rahmen mit 3 Tiefenriegeln und Böden verzinkt, Längsriegel RAL 7035 lichtgrau

Nutzen

- + ideal für „First-in-first-out“-Lager, da Lagerware auf den glatten, verzinkten Fachböden nachrutschen kann
- + optimale Organisation der Lagerware durch horizontal verstellbare Trennführungen (50 mm Raster)
- + direkter Einblick und einfacher Zugriff durch Schrägstellung der Fachböden
- + schneller Aufbau durch einfaches Stecken der Fachböden
- + vorderer Längsriegel 15 mm erhöht, verhindert das Herausfallen der Ware

Mit Trenn- und Seitenführungen

Fachlast 150 kg - max. Feldlast 1,3t									
Tiefe in mm		2 × 500		2 × 600		2 × 800			
Höhe mm	Breite mm	Grund-regal	Anbau-regal	Grund-regal	Anbau-regal	Grund-regal	Anbau-regal		
verzinkt	2.000	1.000	21750	21755	21760	21765	13652	13653	
			1.156,71 €	1.042,83 €	1.224,33 €	1.106,36 €	1.377,73 €	1.249,55 €	
	Zusatzebene		21750-Z	21750-Z	21760-Z	21760-Z	13652-Z	13652-Z	
			126,29 €	126,29 €	133,97 €	133,97 €	151,30 €	151,30 €	
2.000	1.300	21750-130	21755-130	21760-130	21765-130	13652-130	13653-130		
		1.453,67 €	1.339,79 €	1.530,27 €	1.412,30 €	1.863,84 €	1.735,66 €		
		Zusatzebene		21750-Z-130	21750-Z-130	21760-Z-130	21760-Z-130	13652-Z-130	13652-Z-130
		166,09 €	166,09 €	174,94 €	174,94 €	214,98 €	214,98 €		

Zusatzebene, bestehend aus: 2 Fachböden, 4 Längsriegeln, 10 Trennführungen und 4 Seitenführungen

Ohne Trenn- und Seitenführungen

Fachlast 150 kg - max. Feldlast 1,3t									
Tiefe in mm		2 × 500		2 × 600		2 × 800			
Höhe mm	Breite mm	Grund-regal	Anbau-regal	Grund-regal	Anbau-regal	Grund-regal	Anbau-regal		
verzinkt	2.000	1.000	21751	21756	21761	21766	21781	21786	
			821,81 €	707,93 €	875,78 €	757,81 €	989,54 €	861,36 €	
	Zusatzebene		21751-Z	21751-Z	21761-Z	21761-Z	21781-Z	21781-Z	
			78,45 €	78,45 €	84,17 €	84,17 €	95,84 €	95,84 €	
2.000	1.300	21751-130	21756-130	21761-130	21766-130	21781-130	21786-130		
		1.011,33 €	897,44 €	1.071,24 €	953,27 €	1.354,34 €	1.226,16 €		
		Zusatzebene		21751-Z-130	21751-Z-130	21761-Z-130	21761-Z-130	21781-Z-130	21781-Z-130
		102,90 €	102,90 €	109,36 €	109,36 €	142,20 €	142,20 €		

Zusatzebene, bestehend aus: 2 Fachböden, 4 Längsriegeln

Einzelteile			
Tiefe in mm	500	600	800
Trennführung	10367-25 3,84 €	10368-25 3,95 €	10369-25 4,33 €
Seitenführung	10381-25 2,37 €	10382-25 2,58 €	10383-25 3,03 €

Passende Längsriegel finden Sie auf Seite 113.



Bild zeigt Ausführung in 1.300 mm Breite. | Bestückungsvorschlag: 9 Euro-Stapelkästen 600×400×320 mm wie abgebildet, siehe Seite 139

Schrägbodenregale L

für Behälter und Kästen

beidseitig nutzbar

Eigenschaften

- + 3 schräge Ebenen **MULTIplus150** Fachböden
- + Ebenen im Raster von 25 mm in der Höhe verstellbar
- + Aussteifung durch Längsriegel
- + T-Profil-Rahmen mit 3 Tiefenriegeln verzinkt, Fachböden verzinkt, Längsriegel RAL 7035 lichtgrau

Nutzen

- + direkter Einblick und einfacher Zugriff durch Schrägstellung der Ebenen
- + vorderer Längsriegel 15 mm erhöht, verhindert das Herausfallen der Ware

Fachlast 150 kg - max. Feldlast 1,3 t						
Höhe mm	Breite mm	Tiefe mm		Grundregal		Anbauregal
2.000	1.000	600	13697	242,50 €	13698	184,38 €
Zusatzebene*	1.000	600	13699	42,09 €	13699	42,09 €
2.000	1.300	600	13680	280,28 €	13681	222,16 €
Zusatzebene*	1.300	600	13684	54,68 €	13684	54,68 €

* Zusatzebene besteht aus: 1 Fachboden, 1 Längsriegel Standard, 1 Längsriegel speziell siehe Seite 113 Zubehör



Bestückungsvorschlag: 30 Euro-Stapelkästen 400×330×210 mm wie abgebildet, siehe Seite 139

Schrägbodenregale XL

für Behälter und Kästen

beidseitig nutzbar

Eigenschaften

- + 5 schräge Ebenen mit je 2 **MULTIplus150** Fachböden
- + max. 150 kg Fachlast je Ebene
- + gleich- und gegenläufige Doppelregale auf Anfrage
- + Ebenen im Raster von 25 mm in der Höhe verstellbar
- + Aussteifung durch Spezial-Längsriegel
- + T-Profil-Rahmen mit 3 Tiefenriegeln RAL 5010 enzianblau, Längsriegel RAL 7035 lichtgrau, Böden verzinkt

Nutzen

- + ideal für First-in-first-out-Lager, da Lagerware auf den glatten, verzinkten Fachböden nachrutschen kann
- + direkter Einblick und einfacher Zugriff durch Schrägstellung der Fachböden
- + vorderer Längsriegel 15 mm erhöht, verhindert das Herausfallen der Ware

Fachlast 150 kg - max. Feldlast 1,3 t						
Höhe mm	Breite mm	Tiefe mm		Grundregal		Anbauregal
2.000	1.300	1.200	38860	720,18 €	38865	636,91 €
Zusatzebene*	1.300	1.200	38868	110,73 €	38868	110,73 €



* max. Traglast je Röllchenleiste 20 kg

Führungsschiene und Röllchenleiste

Bereitstellregale

mit Röllchenleisten für Behälter und Kästen

beidseitig nutzbar

Eigenschaften

- + 4 Ebenen mit 1 Vorderwange, 1 Hinterwange und 9 Röllchenleisten
- + max. 180 kg Fachlast je Ebene
- + seitliche Begrenzung der Ebenen durch Tiefenriegel
- + Ebenen im Raster von 25 mm in der Höhe verstellbar
- + Aussteifung durch Vorder- und Hinterwangen
- + Führungsschiene als Trennleiste optional erhältlich
- + T-Profil-Rahmen mit 4 Tiefenriegeln RAL 5010 enzianblau, Wangen und Röllchenleisten verzinkt

Nutzen

- + ideal für First-in-first-out-Lager, da Lagerware auf den Röllchenleisten nachrutscht
- + direkter Einblick und einfacher Zugriff durch Schrägstellung der Ebenen

Fachlast 150 kg - max. Feldlast 1,3 t						
Höhe mm	Breite mm	Tiefe mm	Grundregal	Anbauregal		
2.000	1.300	1.300	38870	1.399,03 €	38871	1.287,12 €
Zusatzebene*	1.300	1.300	38872	293,80 €	38872	293,80 €
Führungsschiene als Trennleiste					38873	19,12 €
Vorderwange 1.300 mm					33010	57,08 €
Hinterwange 1.300 mm					33011	57,08 €
Röllchenleiste					33012	19,96 €

*Zusatzebene besteht aus: 1 Vorderwange, 1 Hinterwange, 9 Röllchenleisten

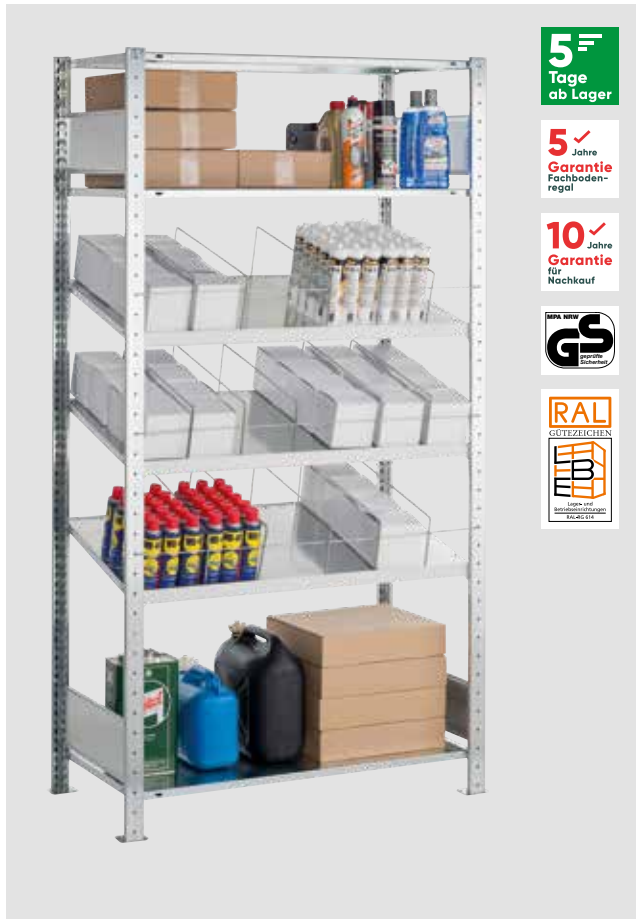

Kombibodenregale

Fach- und Schrägböden, mit Trennbügeln

beidseitig nutzbar

Eigenschaften

- + 6 MULTIplus150 Fachböden, davon 3 schräge Ebenen mit je 5 Trennbügeln inkl. Kippsicherung sowie 3 gerade Ebenen
- + Ebenen im Raster von 25 mm in der Höhe verstellbar
- + Aussteifung durch Längenriegel
- + Regal verzinkt, Längenriegel RAL 7035 lichtgrau

Nutzen

- + optimale Aufteilung der Waren durch horizontal verstellbare Trennbügel
- + Lagerware kann auf den glatten, verzinkten Schrägböden nachrutschen
- + direkter Einblick und einfacher Zugriff durch Schrägstellung der Fachböden
- + vorderer Längenriegel und Kippsicherung gegen Herausfallen der Ware

Fachlast 150 kg - max. Feldlast 1,3 t						
Höhe mm	Breite mm	Tiefe mm	Grundregal	Anbauregal		
2.000	1.000	500	14280	354,04 €	14285	303,91 €

Alle Preise ohne Bestückung. Die Tabellen zeigen Bestellbeispiele. Weitere Abmessungen und Ausführungen auf Anfrage.

Fachbodenregal Stecksystem

Fachbodenregal Schraubsystem

Fachbodenregale Office und Archiv

Weitspannregale

Palettenregale

Kragarmregale

Regalanlagen und Bühnen



Langgutregal

für stehende Lagerung bis ca. 2.200 mm

einseitig nutzbar

Eigenschaften

- + 1 MULTIplus150 Fachboden
- + 2 Universalsätze mit je 4 Unterteilungsrohren 400 mm
- + Ebenen im Raster von 25 mm in der Höhe verstellbar
- + Aussteifung durch Längsriegel
- + verzinkt

Nutzen

- + optimal für Holzleisten, Rohre, Paneele etc.
- + weiche Schaumstoffummantelung zum Schutz von empfindlichem Lagergut, z. B. veredelte Metalle

Fachlast 150 kg - max. Feldlast 300 kg					
Höhe mm	Breite mm	Tiefe mm		Grundregal	Anbauregal
2.000	1.000	500		22620 349,09 €	22625 298,96 €

Zusatz-Unterteilungsrohr



- + Schaumstoffummantelung zur schonenden Lagerung
- + inkl. Endkappe

Länge in mm	300	400	500
	14045 7,40 €	14046 8,59 €	14047 9,75 €



Schubladenregal

mit 3er Schubladen-Set

einseitig nutzbar

Eigenschaften

- + 5 MULTIplus150 Fachböden, 3 Schubladen je 100 mm Höhe und 1 Riffelgummimatte
- + Ebenen im Raster von 25 mm in der Höhe verstellbar
- + Schubladen und Abdeckung belastbar bis je 50 kg
- + Fachböden belastbar bis 150 kg pro Ebene
- + teleskopgeführte 100 % Vollauszug-Schubladen mit einem Innenmaß von 918 x 475 x 80 mm BxTxH
- + Aussteifung durch Längsriegel
- + Regal verzinkt, Regalschubladen RAL 7035 lichtgrau

Nutzen

- + optimale und geschlossene Lagerung von Kleinteilen
- + Schubladen kombinierbar mit Einsatzkästen und Schlitzwannen-Sets (Seite 125)
- + Griffleiste mit Beschriftungsetikett und Schutzfolie

Fachlast 150 kg - max. Feldlast 1,3 t					
Höhe mm	Breite mm	Tiefe mm		Grundregal	Anbauregal
2.000	1.000	500		14680 1.068,93 €	14685 1.013,54 €



Drahtgitterkorbregale

für Kleinteilelagerung

einseitig nutzbar

Eigenschaften

- + mit 4 Drahtgitterkörben bei 2.000 mm Höhe und 5 Drahtgitterkörben bei 2.300 mm Höhe mit je 2 Trenngittern und 2 **MULTIplus150** Fachböden
- + 35 kg Traglast pro Drahtgitterkorb
- + Maschenweite 27 mm
- + Ebenen im Raster von 25 mm in der Höhe verstellbar
- + Aussteifung durch Kreuzstrebe und Längsriegel
- + Regal verzinkt, Drahtkörbe glanzverzinkt

Nutzen

- + direkter Einblick und einfacher Zugriff
- + variable Einsatzmöglichkeiten
- + flexible Unterteilung durch Trenngitter möglich

Fachlast 150 kg - max. Feldlast 1,3 t					
Höhe mm	Breite mm	Tiefe mm		Grundregal	Anbauregal
2.000	1.000	500	13672	858,30 €	13673 802,90 €
2.300	1.000	500	13674	1.038,59 €	13675 977,32 €
Trenngitter für Drahtgitterkörbe			13677	16,31 €	13677 16,31 €
Zusatzkorb inkl. 4 Universalträger			13676	135,92 €	13676 135,92 €



Wannenbodenregale

mit Sicherheit auf jeder Ebene

beidseitig nutzbar

Eigenschaften

- + 4 Wannenböden und 1 **MULTIplus150** Abdeckboden
- + bis 150 kg belastbare Wannen mit 60 mm Kantenhöhe
- + Volumen der Wannenböden:
Tiefe 500 mm = 18 Liter / Tiefe 600 mm = 22 Liter
- + Wannen im Raster von 25 mm in der Höhe verstellbar
- + Aussteifung durch Längsriegel
- + verzinkt

Nutzen

- + Wannenböden aus 1,5 mm verzinktem Stahlblech fangen eventuell auslaufende Flüssigkeiten sicher auf
- + kürzere Lagerlaufzeiten durch beidseitige Nutzbarkeit

Fachlast 150 kg - max. Feldlast 1,3 t					
Höhe mm	Breite mm	Tiefe mm		Grundregal	Anbauregal
2.000	1.000	500	14940	642,00 €	14941 591,86 €
Zusatz-Wannenboden mit 4 Universalträgern		1.000 500	14994	125,45 €	14994 125,45 €
2.000	1.000	600	14942	678,22 €	14943 626,73 €
Zusatz-Wannenboden mit 4 Universalträgern		1.000 600	14992	133,12 €	14992 133,12 €



Getränkekistenregale

für alle gängigen Getränkekisten

einseitig nutzbar

Eigenschaften

- + extrem robust, bis 60 kg pro Ebene belastbar
- + Ebenen im Raster von 25 mm in der Höhe verstellbar
- + Aussteifung durch Traversen
- + T-Profil-Rahmen in struktur-schwarz, Getränkekisteneinsätze in silber beschichtet

Nutzen

- + übersichtliche Lagerung unterschiedlicher Kisten
- + Getränkeflaschen einzeln entnehmbar
- + schneller Aufbau durch einfaches Stecken der Ebenen

Fachlast 60 kg - max. Feldlast 300 kg									
Höhe mm	Breite mm	Tiefe mm	Ebenen	Kisten pro Ebene		Grundregal		Anbauregal	
1.800	400	300	3	1	37000-S	147,44 €	37002-S	102,06 €	
Zusatzebene mit 2 Traversen					37004	19,00 €	37004	19,00 €	
1.800	750	300	3	2	37001-S	163,15 €	37003-S	117,75 €	
Zusatzebene mit 2 Traversen					37005	24,26 €	37005	24,26 €	
1.800	1.000	300	3	3	37006-S	173,47 €	37007-S	129,94 €	
Zusatzebene mit 2 Traversen					37010	28,72 €	37010	28,72 €	
1.800	1.300	300	3	4	37008-S	188,06 €	37009-S	144,43 €	
Zusatzebene mit 2 Traversen					37011	33,86 €	37011	33,86 €	



Weinregale

zur liegenden Lagerung von Flaschen

einseitig nutzbar

Eigenschaften

- + bis zu 96 Flaschen pro Regal und 1 Ebene für Kartons
- + Ebenen im Raster von 25 mm in der Höhe verstellbar
- + Aussteifung durch Traversen
- + T-Profil-Rahmen in struktur-schwarz, Flascheneinsätze und Fachboden in silber beschichtet

Nutzen

- + schnelle Bestückung und Entnahme
- + übersichtliche Lagerung
- + schneller Aufbau durch einfaches Stecken der Flascheneinsätze

max. Feldlast 300 kg									
Höhe mm	Breite mm	Tiefe mm	Ebenen	Flaschen pro Regal		Grundregal		Anbauregal	
1.800	1.000	250	9	72	26860	386,13 €	26861	347,99 €	
2.300	1.000	250	12	96	26862	512,07 €	26863	458,33 €	
Zusatzebene mit Flascheneinsatzpaar					26864	32,96 €	26864	32,96 €	
Zusatz-Fachboden inkl. Fachbodenträgern					37291-B	19,70 €	37291-B	19,70 €	



Garderobenregale

für Berufs- und Arbeitsschutzkleidung

beidseitig nutzbar

Eigenschaften

- + 3 **MULTIplus150** Fachböden und 1 Kleiderstange
- + Ebenen im Raster von 25 mm in der Höhe verstellbar
- + Aussteifung durch Längsriegel
- + T-Profil-Rahmen, Längsriegel und Böden verzinkt
Kleiderstange glanzverzinkt

Nutzen

- + optimal für hängende und liegende Lagerung von Berufs- und Arbeitsschutzkleidung
- + ideal für Umkleieräume, Werkstätten etc.
- + Flexibilität durch individuelle Höheneinteilung der einzelnen Ablagemöglichkeiten

Fachlast 150 kg - max. Feldlast 500 kg						
Höhe mm	Breite mm	Tiefe mm		Grundregal		Anbauregal
2.000	750	600	14150	217,97 €	14155	164,90 €
2.000	1.000	600	14151	246,57 €	14156	193,49 €
2.000	1.300	600	14152	276,49 €	14157	223,42 €

Tragkraft der Kleiderstange: 750 mm = 50 kg, 1.000 mm = 45 kg, 1.300 mm = 40 kg



Flügeltürschränke

aus Stecksystem-Elementen

einseitig nutzbar

Eigenschaften

- + 5 **MULTIplus150** Fachböden bei 500/600/800 mm Tiefe
- + 5 **MULTIplus250** Fachböden bei 1.000 mm Tiefe
- + 1 Flügeltür inkl. 3-Punkt-Verriegelung, gleichschließend
- + 1 Rückwand und 2 Seitenwände
- + Ebenen im Raster von 25 mm in der Höhe verstellbar
- + bis 1.000 mm Tiefe lieferbar
- + Aussteifung durch Kreuzstrebe
- + T-Profil-Rahmen RAL 7035 lichtgrau, Fachböden verzinkt

Nutzen

- + sicheres Verschließen der Ware
- + staubfreie und nicht einsehbare Lagerung
- + Lagerung von Kartons und Artikeln bis 1.000 mm Tiefe
- + einfach in die Regalzeilen integrierbar

Fachlast 150 kg/250 kg - max. Feldlast 1,4 t							
Höhe mm	Breite mm	Tiefe mm	Ebenen		Grundregal		Anbauregal
2.000	1.000	500	150	12750-M6	999,85 €	12755-M6	890,09 €
2.000	1.000	600	150	12760-M6	1.026,42 €	12765-M6	910,53 €
2.000	1.000	800	150	12580-M6	1.083,69 €	12585-M6	953,74 €
2.000	1.000	1.000	250	12990-M6	1.267,05 €	12995-M6	1.122,56 €

Kleinteileregale-Sets

für ein optimales Kleinteilemanagement

In unseren drei Kleinteileregale-Sets bieten wir Ihnen komplett bestückte Regale mit der größtmöglichen Lagerplatzverdichtung. Ausgestattet mit unterschiedlichen Regalkästen können Sie hier auf 15 Ebenen mit **MULTIplus150** Fachböden ihre Kleinteile optimal organisieren.



2^F
Wochen
ab Lager

5 Jahre
Garantie
Fachboden-
regal

10 Jahre
Garantie
für
Nachkauf



Kleinteileregale-Set 1

mit 150 Regalkästen

Eigenschaften

- + 15 **MULTIplus150** Fachböden mit Regalkästen und 1 **MULTIplus150** Abdeckboden
- + Aussteifung durch Kreuzstrebe
- + Regale verzinkt

Nutzen

- + optimale Lagerung von Kleinteilen
- + größtmögliche Nutzung der Lagerfläche

Set 1 bestehend aus:

- + Stecksystem-Regal
- + 150 Regalkästen rot (H x B x T): 83 x 93 x 300/400/500/600 mm

Fachlast 150 kg - max. Feldlast 2,4 t									
Tiefe in mm		300		400		500		600	
Höhe mm	Breite mm	Grund-regal	Anbau-regal	Grund-regal	Anbau-regal	Grund-regal	Anbau-regal	Grund-regal	Anbau-regal
2.000	1.000	12721	12722	12723	12724	12725	12726	12417	12418
		1.263,57 €	1.206,46 €	1.546,24 €	1.492,20 €	2.046,24 €	1.990,16 €	2.493,01 €	2.434,89 €

Zubehör für Regalkästen finden Sie auf Seite 136.

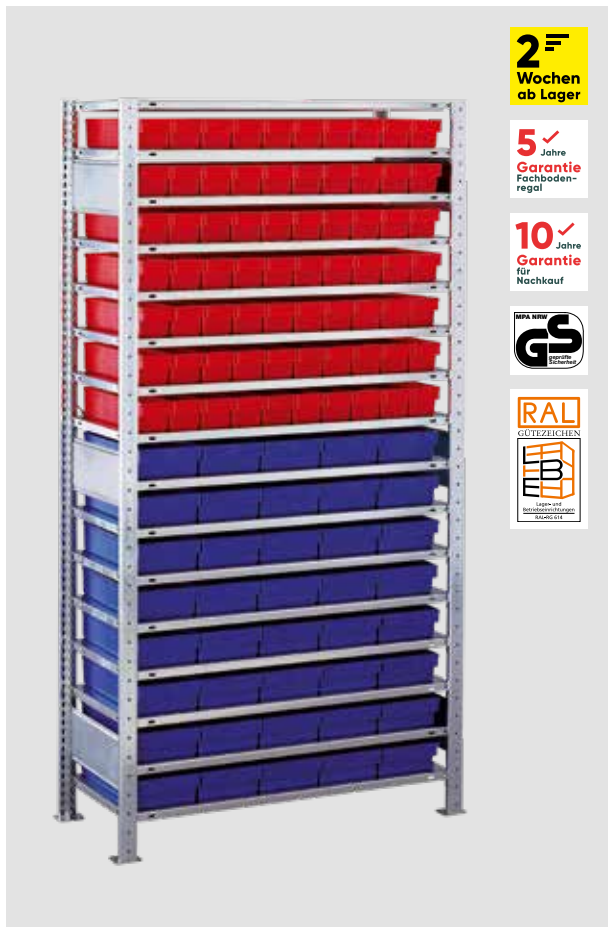

Kleinteilregal-Set 2

mit 110 Regalkästen

Eigenschaften

- + 15 MULTIplus150 Fachböden mit Regalkästen und 1 MULTIplus150 Abdeckboden
- + Aussteifung durch Kreuzstrebe
- + Regale verzinkt

Nutzen

- + optimale Lagerung von Kleinteilen
- + größtmögliche Nutzung der Lagerfläche
- + farbliche Unterteilung des Lagergutes

Set 2 bestehend aus:

- + Stecksystem-Regal
- + 70 Regalkästen rot (H x B x T): 83 x 93 x 300/400/500/600 mm
- + 40 Regalkästen blau (H x B x T): 83 x 186 x 300/400/500/600 mm

Fachlast 150 kg - max. Feldlast 2,4 t									
Tiefe in mm		300		400		500		600	
Höhe mm	Breite mm	Grund-regal	Anbau-regal	Grund-regal	Anbau-regal	Grund-regal	Anbau-regal	Grund-regal	Anbau-regal
2.000	1.000	12727	12728	12790	12791	12792	12793	12802	12803
		1.135,45 €	1.083,60 €	1.345,70 €	1.291,67 €	1.782,57 €	1.726,50 €	2.194,69 €	2.136,47 €



Kleinteilregal-Set 3

mit 75 Regalkästen

Eigenschaften

- + 15 MULTIplus150 Fachböden mit Regalkästen und 1 MULTIplus150 Abdeckboden
- + Aussteifung durch Kreuzstrebe
- + Regale verzinkt

Nutzen

- + optimale Lagerung von Kleinteilen
- + größtmögliche Nutzung der Lagerfläche

Set 3 bestehend aus:

- + Stecksystem-Regal
- + 75 Regalkästen blau (H x B x T): 83 x 186 x 300/400/500/600 mm

Fachlast 150 kg - max. Feldlast 2,4 t									
Tiefe in mm		300		400		500		600	
Höhe mm	Breite mm	Grund-regal	Anbau-regal	Grund-regal	Anbau-regal	Grund-regal	Anbau-regal	Grund-regal	Anbau-regal
2.000	1.000	12794	12795	12796	12797	12798	12799	12800	12801
		1.023,35 €	966,24 €	1.089,00 €	1.034,97 €	1.551,87 €	1.495,79 €	1.933,65 €	1.875,54 €

Theken in Modulbauweise

flexibel und planungssicher

neu



Arbeitsplatte

Planung

- + Die minimale Konfiguration besteht aus einem Start- und einem Endmodul.
- + Zwischen dem Start- und Endmodul können beliebig viele Mittel- und Eckmodule gebaut werden.
- + Das Start- und Endmodul enthält jeweils eine Abschlussblende.
- + Die Arbeitsplatten für die Thekenmodule bitte separat bestellen!

Info

- + Lieferung unmontiert (Modulrahmen vormontiert)
- + Verkabelung bauseits möglich, Kabelkanal montierbar
- + Stromanschlüsse & Auslass für Kabel in der Arbeitsplatte bauseits möglich

Aufbaumaße

- + Modulbreiten: 750 und 1.000 mm
- + Modulhöhe Oberkante: 1.035 mm inkl. Arbeitsplatte
- + Überstand Arbeitsplatte Kundenseitig: 108 mm Bedienerseitig: 36 mm
- + Stärke Arbeitsplatte: 28 mm
- + Plattentiefe: 780 mm



Ablagemöglichkeiten

Jedes Thekenmodul ist mit zwei **MULTIplus150** Fachböden ausgestattet und bietet viel Stauraum.



Zubehör

Die Module können optional mit einem Schubladenblock oder einer Regalschublade ausgestattet werden.



Arbeitsplatte

Zu jedem Thekenmodul können Sie funktionale Arbeitsplatten im Dekor Inox grau bestellen.

Details Arbeitsplatte

- + Deko-Board 28 mm Spanplatte P2
- + Rundum mit Umleimer
- + 2 mm Sicherheitskante
- + segmentiert je Modul

Produktmerkmale

- + Durch die Modulbauweise ist eine schnelle und einfache Konfiguration möglich.
- + Jedes Modul wird standardmäßig mit 2 **MULTIplus150** Fachböden und Sockelblende ausgeliefert.
- + Die Fachböden sind im Raster von 25 mm in der Höhe verstellbar.
- + Alle Module sind mit oder ohne Arbeitsplatte bestellbar. Sie können die Arbeitsplatten auch individuell bauseits beschaffen, z.B. für durchgehende Arbeitsplatten, eigene Abmessungen oder andere Oberflächen.
- + Alle Module sind mit Frontblenden in der Farbkombination schwarz / lichtgrau ausgestattet.
- + Die Module können optional mit einem Schubladenblock oder einer Regalschublade ausgestattet werden.
- + Bei Bedarf sind die Theken nachträglich durch weitere Module erweiterbar.



Als Download auf unserem Katalogportal!

In unserem Prospekt für das **MULTIplus Thekensystem** finden Sie weiteres Zubehör, nützliche Planungshinweise und eine detaillierte Übersicht der Thekenmodule.



Jetzt Prospekt downloaden!

Fachbodenregal Stecksystem

Fachbodenregal Schraubsystem

Fachbodenregale Office und Archiv

Weitspannregale

Palettenregale

Kragarmregale

Regalanlagen und Bühnen



Abbildung zeigt Variante mit Arbeitsplatte.

Außenmaße Theken-Set 1*

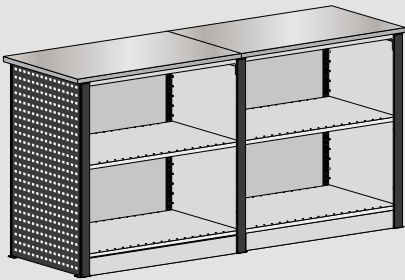
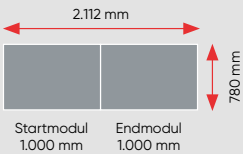

Theken-Set 1

Gerade Zeile

- + 2 Stück Thekenmodule je 1.000 mm Breite
- + inkl. 4 **MULTIplus150** Fachböden
- + inkl. Front- und Abschlussblenden in schwarz
- + Höhe mit Arbeitsplatte: 1.035 mm
- + Stärke der Arbeitsplatte: 28 mm
- + Arbeitsplatten segmentiert
- + Höhe ohne Arbeitsplatte: 1.007 mm

Theken-Set 1		
mit Arbeitsplatte (Dekor Inox grau)	44010 ●	1.273,18 €
ohne Arbeitsplatte	44000 ●	821,10 €



Abbildung zeigt Variante mit Arbeitsplatte.

Außenmaße Theken-Set 2*

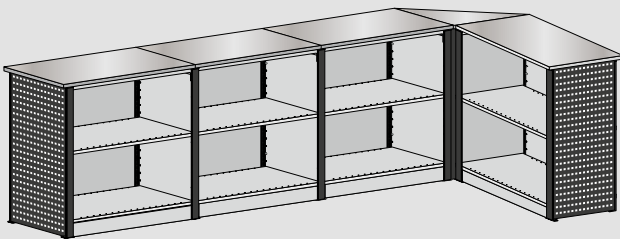
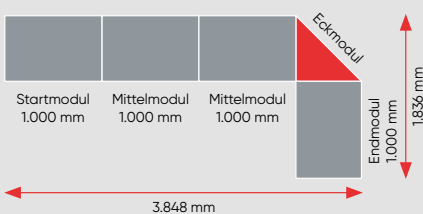

Theken-Set 2

Ecklösung L-Form

- + 4 Stück Thekenmodule je 1.000 mm Breite
- + inkl. 8 **MULTIplus150** Fachböden
- + inkl. Front- und Abschlussblenden in schwarz
- + Höhe mit Arbeitsplatte: 1.035 mm
- + Stärke der Arbeitsplatte: 28 mm
- + Arbeitsplatten segmentiert
- + Höhe ohne Arbeitsplatte: 1.007 mm

Theken-Set 2		
mit Arbeitsplatte (Dekor Inox grau)	44011 ●	2.887,19 €
ohne Arbeitsplatte	44001 ●	1.675,23 €



Abbildung zeigt Variante mit Arbeitsplatte.

Außenmaße Theken-Set 3*

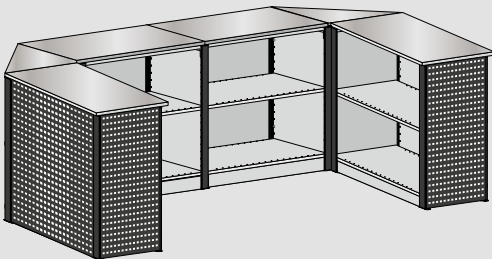
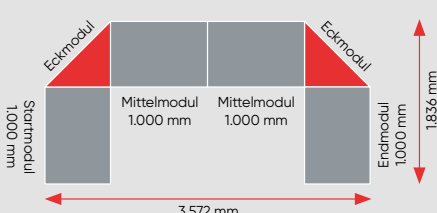

Theken-Set 3

Ecklösung U-Form

- + 4 Stück Thekenmodule je 1.000 mm Breite
- + inkl. 8 **MULTIplus150** Fachböden
- + inkl. Front- und Abschlussblenden in schwarz
- + Höhe mit Arbeitsplatte: 1.035 mm
- + Stärke der Arbeitsplatte: 28 mm
- + Arbeitsplatten segmentiert
- + Höhe ohne Arbeitsplatte: 1.007 mm

Theken-Set 3		
mit Arbeitsplatte (Dekor Inox grau)	44012 ●	3.380,08 €
ohne Arbeitsplatte	44002 ●	1.890,68 €

Modulübersicht: Planen Sie Ihre Theke

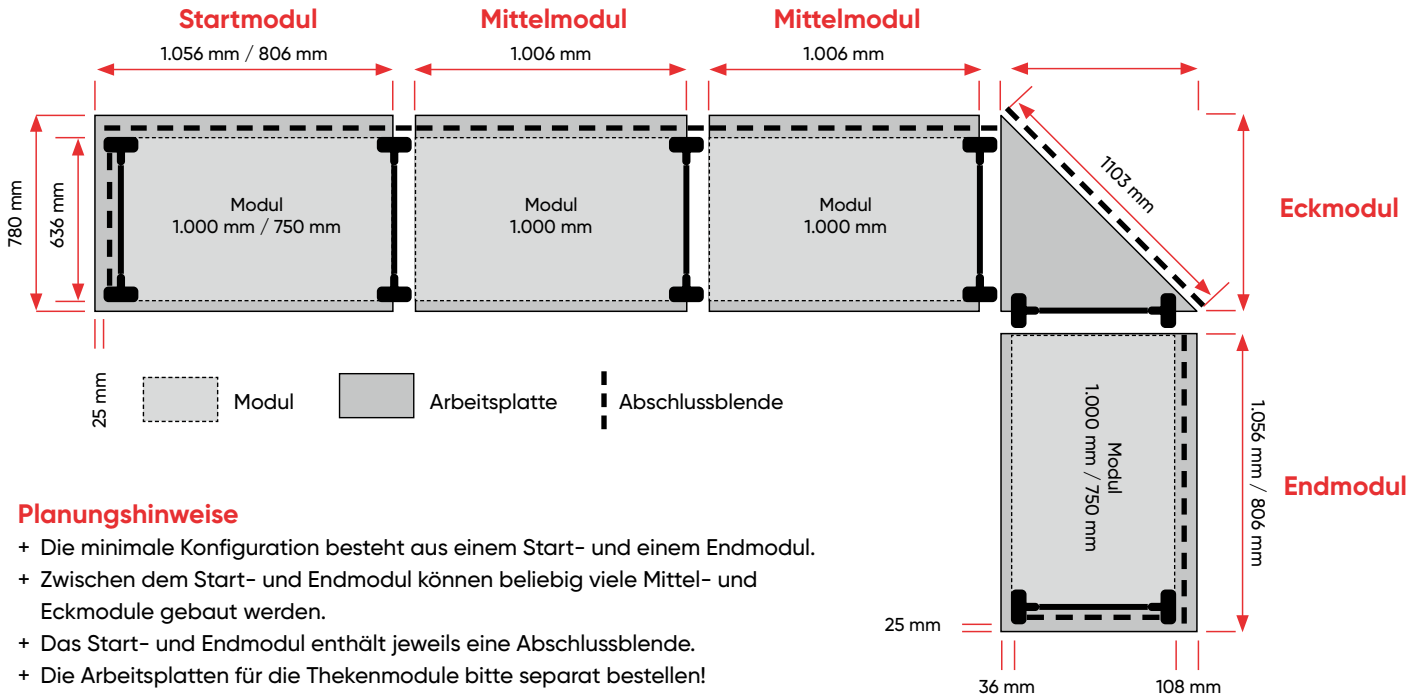

Planungshinweise

- + Die minimale Konfiguration besteht aus einem Start- und einem Endmodul.
- + Zwischen dem Start- und Endmodul können beliebig viele Mittel- und Eckmodule gebaut werden.
- + Das Start- und Endmodul enthält jeweils eine Abschlussblende.
- + Die Arbeitsplatten für die Thekenmodule bitte separat bestellen! Sie können die Arbeitsplatten auch individuell bauseits beschaffen, z.B. für durchgehende Arbeitsplatten, eigene Abmessungen oder andere Oberflächen.

Thekenmodule		Modulbreite		Art.-Nr.	Preis
Startmodul* inkl. 2 Modulrahmen, 1 Abschlussblende		1.000 mm	mit Arbeitsplatte Inox grau	44020	601,10 €
			ohne Arbeitsplatte	44030	399,20 €
	750 mm	mit Arbeitsplatte Inox grau	44025	567,70 €	
		ohne Arbeitsplatte	44035	370,30 €	
Mittelmodul* inkl. 1 Modulrahmen		1.000 mm	mit Arbeitsplatte Inox grau	44022	511,00 €
			ohne Arbeitsplatte	44032	291,10 €
Eckmodul inkl. 1 Modulrahmen, 1 Abschlussblende		780 mm	mit Arbeitsplatte Inox grau	44029	449,30 €
			ohne Arbeitsplatte	44039	196,40 €
Endmodul* inkl. 1 Modulrahmen, 1 Abschlussblende		1.000 mm	mit Arbeitsplatte Inox grau	44021	559,50 €
			ohne Arbeitsplatte	44031	349,30 €
	750 mm	mit Arbeitsplatte Inox grau	44026	526,00 €	
		ohne Arbeitsplatte	44036	320,40 €	
Zubehör					
Sichtblende Lochblech schwarz		1.000 mm	Höhe 250 mm	44043	29,60 €
		750 mm	Höhe 250 mm	44042	26,30 €
Schubladenblock inkl. Blende RAL 7035 lichtgrau / RAL 9005 tiefschwarz		1.000 mm	Tiefe 500 mm	36319-BL	1.057,98 €
Regalschublade S2 inkl. Blende RAL 7035 lichtgrau		1.000 mm	Höhe 100 mm Tiefe 600 mm	44041-BL	192,01 €

Wabenregale

für die liegende Lagerung von Langgut

neu

In unseren Wabenregalen können Sie bis zu 6 Meter lange Ware lagern und optimal sortieren. Auf den **MULTIplus150** Fachböden können Sie auch schwere Güter knickfrei unterbringen. Die Wabenregale sind in der Tiefe variabel und können schnell & einfach erweitert werden.



Anbauregal

Grundregal

Regalmaße in mm

Breiten 1.000
Höhen 2.000 / 2.500
Tiefen 2.000 / 3.000 / 6.000





Liegende Lagerung bis zu 6 Meter Länge

Wabenregal

zur liegenden Lagerung von Langgut

Eigenschaften

- + Bei 2.000 mm Höhe:
8 **MULTIplus150** Fachböden und 1 **MULTIplus150** Abdeckboden
- + Bei 2.500 mm Höhe:
10 **MULTIplus150** Fachböden und 1 **MULTIplus150** Abdeckboden
- + Aussteifung durch Längsriegel
- + bestehend aus 500 mm tiefen Regalfeldern
- + 4 Fächer 225 x 225 H x B mm pro Ebene
- + 3 Stecktrennbleche + 2 seitliche Führungsbleche pro Ebene
- + verzinkt

Nutzen

- + optimale Lagerung von Langgut von 2.000 bis 6.000 mm
- + einzelne Lagerfächer
- + größtmögliche Nutzung der Lagerfläche
- + kein Verbiegen des Lagerguts durch liegende Lagerung

Fachlast 150 kg										
Höhe mm	Breite mm	* Tiefe mm	Lagerfächer	Lager-ebenen	Feldlast Tonnen		Grund-regal		Anbau-regal	
2.000	1.000	2.000	32	8	1,3		xxxxx	xxxx	xxxxx	xxxxx
		3.000					xxxxx	xxxx	xxxxx	xxxxx
		6.000					xxxxx	xxxx	xxxxx	xxxxx
2.500	1.000	2.000	40	10	1,6		xxxxx	xxxx	xxxxx	xxxxx
		3.000					xxxxx	xxxx	xxxxx	xxxxx
		6.000					xxxxx	xxxx	xxxxx	xxxxx

* bestehend aus 500 mm tiefen Regalfeldern

Lagerung von biegsamem Langgut

Starres Langgut kann senkrecht in einem Langgutregal gelagert werden oder auf Kragarmregalen. Flexibles oder empfindliches Langgut, z.B. Kabelkanäle, Metallschienen, dünne Rohre usw., können im Wabenregal gelagert werden ohne zu verbiegen oder zu knicken. Die flexiblen Tiefen der Regale ermöglichen eine optimale Anpassung an das Lagergut.



Kfz-Regale

für Lager, Werkstätten und Garagen

Die Lagerung von Autoteilen erfordert sowohl Lösungen zur Unterbringung sperriger Güter als auch die Möglichkeit, sensible Ware (wie bereits lackierte Karosserieteile) unbeschadet zu lagern. Ob verpackte Ware, Karosserieteile, Reifen oder Felgen – mit Einbausätzen von SCHULTE Lagertechnik ist alles perfekt aufgehoben.



5 Tage
ab Lager

5 Jahre
Garantie
Fachboden-
regal

10 Jahre
Garantie
für
Nachkauf

Regalmaße in mm

Breiten 900 / 1.000 / 1.050 /
1.150 / 1.200 / 1.300 / 1.500
Höhen 2.000 bis 7.500
Tiefe 400

Planung

Bei Räderregalen bilden je zwei Reifen-traversen eine Lagerebene. Diese sind wie Längenriegel in die T-Profile einzu-hängen. Reifenregale eignen sich zur materialschonenden Lagerung von Rädern und Reifen.

Das 25 mm-Raster ermöglicht eine flexible Anpassung an alle Zoll-Größen.

Sicherheit

Regale mit einem Höhen/Tiefen-Ver-hältnis größer 5:1 müssen gemäß DGUV Regel 108-007 (BGR 234) gegen Kippen gesichert werden.

Empfehlung:
Aufgrund der dynamischen Belastung empfehlen wir alle Räderregale gegen Kippen zu sichern.

Die angegebenen Traglasten gelten für gleichmäßig verteilte Lasten je Lagerebene.

Aufbaumaße

Grundregal:
Nennlänge + 60 mm

Anbauregal:
Nennlänge + 6 mm

Rahmentiefe gesamt:
Nenntiefe + 36 mm



Reifenschonende Lagerung

Durch speziell geformte Reifentraversen werden Räder, Reifen und Felgen optimal und schonend gelagert.



Abgerundete Weitspannholme

Die Lagerung der Großfach-Räderregale erfolgt auf abgerundeten Holmen mit Spannweiten bis zu 2.500 mm.

Produktmerkmale

- + reifenschonende Lagerung durch optimierte Reifentraversen oder Lagerung auf abgerundeten Weitspannholmen
- + Regale für Klein-, Mittel-, und Großteilelagerung
- + alle Kfz-Regale besitzen die 25 mm-Rasterlochung
- + kombinierbar mit dem gesamten Stecksystem
- + umfangreiches Zubehör
- + spezielle Kfz-Regal-Sets
- + individuelle Anpassung an unterschiedliche Räder-, Reifen- und Felgengrößen
- + schneller Aufbau durch einfaches Stecken der Ebenen

Fachbodenregal Stecksystem

Fachbodenregal Schraubsystem

Fachbodenregale Office und Archiv

Weitspannregale

Palettenregale

Kragarmregale

Regalanlagen und Bühnen



Als Download auf unserem Katalogportal!

Sicherheit

In unserem Kfz-Katalog finden Sie eine Vielzahl an branchenspezifischen Lösungen für Ihr (Räder-) Lager und Ihre Kfz-Werkstatt. Optimieren Sie Ihre Arbeitsabläufe mit unseren Regalen und dem umfangreichen Zubehör für die Autoteilelagerung.



Jetzt Kfz-Katalog downloaden!



SUV-Regale

mit extrastarken Holmen

beidseitig nutzbar

Eigenschaften

- + beidseitige Bestückung und Entnahme der Räder
- + Regaltiefe von 500 mm für große SUV-Räder
- + kombinierbar mit allen Reifen- und Fachbodenregalen
- + belastbar bis 400 kg pro Ebene
- + Ebenen im Raster von 25 mm in der Höhe verstellbar
- + Aussteifung durch Weitspannholme
- + verzinkt

Nutzen

- + reifenschonende Aufbewahrung durch optimierte Reifenholme
- + variabel einsetzbar für Räder bis 22 Zoll
- + schneller Aufbau durch einfaches Stecken der Ebenen

Fachlast 400 kg						
	Höhe mm	Breite mm	Tiefe mm	Lager-ebenen	Grund-regal	Anbau-regal
verzinkt	2.500	1.500	400	3	21064 ●	21065 ●
					324,37 €	258,75 €
	3.500	4	21066 ●	21067 ●		
448,90 €			353,21 €			
		Zusatzebene	21068 ●	21068 ●		
			64,39 €	64,39 €		



Garagenregal-Set

für Räder und mehr

beidseitig nutzbar

Eigenschaften

- + inkl. 2 **MULTIplus150** Fachböden und 2 Räderebenen mit je 150 kg Fachlast
- + Tiefe 400 mm, Fachbreite 1.000 mm
- + Lieferung mit geteilten T-Profilen
- + handlich verpackt im Karton
- + Aussteifung durch Reifentraversen
- + verzinkt

Nutzen

- + lagern Sie platzsparend Ihre Sommer- oder Winterräder sowie Werkzeuge und Kleinteile in der Garage
- + ideal zum Transport im PKW und für den Versand per Paketdienst
- + schneller Aufbau durch einfaches Stecken der Fachböden und Traversen



Fachlast 150 kg - max. Feldlast 600 kg						
	Breite mm	Tiefe mm	Feldlast max. kg	Räder-ebenen	Grund-regal	Anbau-regal
verzinkt	2.000	1.000	600	2	20741-4	20746-4
					193,68 €	153,91 €
				Zusatzeboden mit 4 Fachbodenträgern	17240-B	17240-B
					19,74 €	19,74 €



Räderregale

mit reifenschonenden Traversen

beidseitig nutzbar

Eigenschaften

- + beidseitige Bestückung und Entnahme der Räder
- + kombinierbar mit dem **MULTIplus**-Stecksystem und dem Großfach-Räderregal
- + belastbar bis 150 kg pro Ebene
- + Ebenen im Raster von 25 mm in der Höhe verstellbar
- + Aussteifung durch Reifentraversen
- + verzinkt

Nutzen

- + reifenschonende Lagerung der Räder durch speziell geformte Traversen
- + optimierte Höhe 2.750 mm zur Lagerung von SUV-Rädern
- + variabel einsetzbar für Räder mit 550–750 mm Ø

Fachlast 150 kg		Tiefe in mm		900		1.000		1.050		1.150		1.200		1.300		1.500	
	Höhe mm	Tiefe mm	Lager-ebenen	Grund-regal	Anbau-regal	Grund-regal	Anbau-regal	Grund-regal	Anbau-regal	Grund-regal	Anbau-regal	Grund-regal	Anbau-regal	Grund-regal	Anbau-regal	Grund-regal	Anbau-regal
verzinkt	2.000	400	3	13820 147,58 €	13821 98,81 €	13900 151,11 €	13901 102,34 €	20770 153,52 €	20771 104,75 €	13890 157,80 €	13891 109,02 €	20778 159,56 €	20779 110,79 €	13906 163,18 €	13907 114,41 €	13912 173,76 €	13913 124,99 €
	2.750		4	20982 208,70 €	20983 137,71 €	20984 213,41 €	20985 142,42 €	20987 216,62 €	20988 145,63 €	20989 222,32 €	20990 151,33 €	20992 224,67 €	20993 153,68 €	20994 229,50 €	20995 158,51 €	20997 243,61 €	20998 172,62 €
	3.500		5	20760 269,33 €	20761 176,36 €	20762 275,21 €	20763 182,24 €	20774 279,23 €	20775 186,27 €	20764 286,35 €	20765 193,38 €	20782 289,29 €	20783 196,32 €	20766 295,32 €	20767 202,36 €	20768 312,96 €	20769 220,00 €
	4.500		6	20790 337,38 €	20791 218,73 €	20792 344,43 €	20793 225,78 €	20776 349,26 €	20777 230,61 €	20794 357,80 €	20795 239,15 €	20784 361,33 €	20785 242,68 €	20796 368,57 €	20797 249,92 €	20798 389,74 €	20799 271,09 €
	Zusatzebene		13810 16,68 €	13810 16,68 €	13918 17,86 €	13918 17,86 €	20786 18,66 €	20786 18,66 €	13896 20,08 €	13896 20,08 €	20787 20,67 €	20787 20,67 €	13919 21,88 €	13919 21,88 €	13920 25,41 €	13920 25,41 €	

Beispielbestückung bei Regalhöhe 2.000 mm mit verschiedenen Regalbreiten

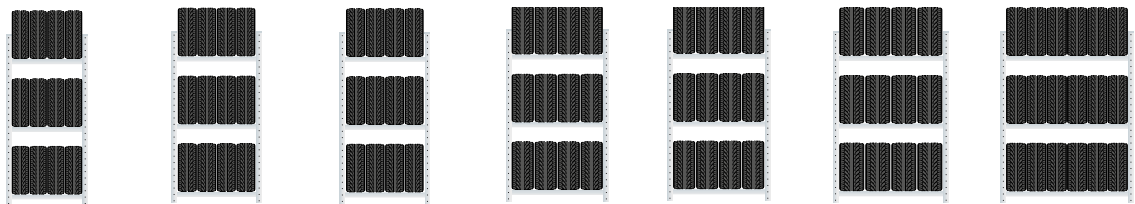

max. Feldlast 300 kg

Regalbreite	900	1.000	1.050	1.150	1.200	1.300	1.500
Reifen pro Ebene	4 × bis 195 mm	4 × bis 205 mm	4 × bis 225 mm	4 × bis 245 mm	4 × bis 255 mm	4 × bis 285 mm	6 × bis 225 mm
bis Zoll-Größe	18	18	18	18	18	18	18
Lagerebenen	3	3	3	3	3	3	3
Reifen pro Regal	12	12	12	12	12	12	18

Die Bestückung der Regale sind nur Beispiele. Bei anderen Reifengrößen kann sich die Anzahl der Reifen in den verschiedenen Regalbreiten auch erhöhen.

Containerregal-Sets

passend für 20- und 40-Fuß-Container



Die Regale sind ausgelegt für ortsfeste Systeme. Der Container darf nicht mit aufgebauten Reifenregalen transportiert werden. Container und Bestückung nicht im Lieferumfang enthalten.

reifenschonende Traversen

5 Tage ab Lager

5 Jahre Garantie Fachbodenregal

10 Jahre Garantie für Nachkauf

Containerregal-Set

für 20-Fuß-Container

1 Set besteht aus:

- + 8 Felder je 1.150 mm breit mit je 3 Ebenen für 4 Räder bis 245 mm; 2 Felder je 1.000 mm breit mit je 3 Ebenen für 4 Räder bis 205 mm
- + Rahmenhöhe 2.000 mm
- + Kapazität: 30 Satz / 120 Räder
- + Tragkraft pro Ebene 150 kg
- + optimale Lagerung durch Reifentraversen
- + verzinkt

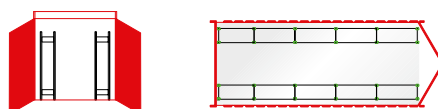

Fachlast 150 kg · max. Feldlast 1,2 t						
					400	
verzinkt	Höhe mm	Breite mm	Tiefe mm	Kapazität Set	Regalzeile	
	2.000	11.752	400	30 Satz 120 Räder		20979 1.174,41 €

Containerregal-Set

für 40-Fuß-Container

1 Set besteht aus:

- + 14 Felder je 1.500 mm breit mit je 3 Ebenen für 6 Räder bis 225 mm; 2 Felder je 1.150 mm breit mit je 3 Ebenen für 4 Räder bis 245 mm
- + Rahmenhöhe 2.000 mm
- + Kapazität: 69 Satz / 276 Räder
- + Tragkraft pro Ebene 150 kg
- + optimale Lagerung durch Reifentraversen
- + verzinkt

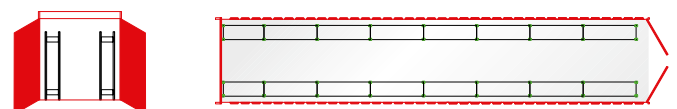

Fachlast 150 kg · max. Feldlast 1,2 t						
					400	
verzinkt	Höhe mm	Breite mm	Tiefe mm	Kapazität Set	Regalzeile	
	2.000	11.752	400	69 Satz 276 Räder		20980 2.065,48 €



Grundregal
Breiten: 1.500/2.000/2.250/2.500 mm

abgerundete
Weitspannholme

Großfach-Räderregale

mit Weitspannholmen

beidseitig nutzbar

Eigenschaften

- + beidseitige Bestückung und Entnahme der Räder
- + belastbar bis 400 kg pro Ebene
- + ein mittiger Tiefenverbinder pro Ebene hält die Ebenen zusammen
- + kombinierbar mit allen Stecksystemregalen
- + Ebenen im Raster von 25 mm in der Höhe verstellbar
- + Aussteifung durch Weitspannholme
- + verzinkt

Nutzen

- + Lagerung von mind. 2 Sätzen pro Ebene möglich
- + optimierte Höhe 2.750 mm zur Lagerung von SUV-Rädern
- + variabel einsetzbar für Räder mit 550–750 mm Ø

Fachlast 400 kg												
		Tiefe in mm		1.500		2.000		2.250		2.500		
verzinkt	Höhe mm	Tiefe mm	Lager-ebenen	Feldlast max. Tonnen	Grund-regal	Anbau-regal	Grund-regal	Anbau-regal	Grund-regal	Anbau-regal	Grund-regal	Anbau-regal
		2.000	400	3	1,2	20930 ●	20935 ●	20950 ●	20955 ●	20960 ●	20965 ●	20970 ●
				285,96 €		237,19 €	309,63 €	260,86 €	347,51 €	298,74 €	362,46 €	313,69 €
	2.750	4		20931 ●		20936 ●	20941 ●	20946 ●	20991 ●	20996 ●	20981 ●	20986 ●
				393,20 €		322,21 €	424,77 €	353,78 €	475,27 €	404,28 €	495,20 €	424,21 €
	3.500		5		20932 ●	20937 ●	20952 ●	20957 ●	20962 ●	20967 ●	20972 ●	20977 ●
					499,95 €	406,99 €	539,41 €	446,45 €	602,54 €	509,58 €	627,45 €	534,49 €
	4.500		6		20933 ●	20938 ●	20953 ●	20958 ●	20963 ●	20968 ●	20973 ●	20978 ●
					614,13 €	495,48 €	661,48 €	542,83 €	737,24 €	618,59 €	767,13 €	648,48 €
			Zusatzebene		20934 ●	20934 ●	20954 ●	20954 ●	20964 ●	20964 ●	20974 ●	20974 ●
					62,81 €	62,81 €	70,70 €	70,70 €	83,32 €	83,32 €	88,31 €	88,31 €

Beispielbestückung bei Regalhöhe 2.000 mm mit verschiedenen Regalbreiten

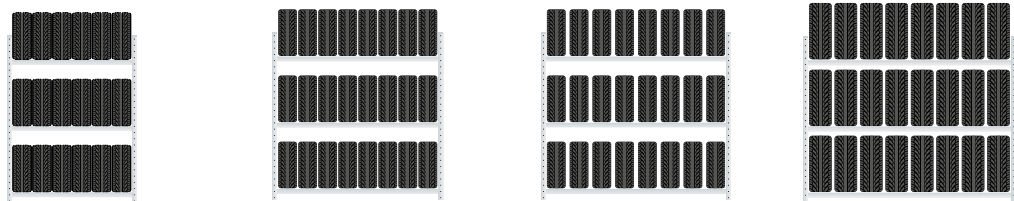

max. Feldlast 300 kg

Regalbreite	1.500	2.000	2.225	2.500
Reifen pro Ebene	6 × bis 225 mm	8 × bis 225 mm	8 × bis 245 mm	10 × bis 225 mm; 8 × bis 285 mm
bis Zoll-Größe	18	18	18	18
Lagerebenen	3	3	3	3
Reifen pro Regal	18	24	24	30/24

Die Bestückung der Regale sind nur Beispiele. Bei anderen Reifengrößen kann sich die Anzahl der Reifen in den verschiedenen Regalbreiten auch erhöhen.

Umweltregale

für zertifizierte Sicherheit

Die sichere Lagerung wassergefährdender Stoffe ist eine besondere Herausforderung. Mit den Umweltregalen von SCHULTE Lagertechnik lassen sich Öle, Lacke und Verdüner in Kleingebinden sach- und umweltgerecht aufbewahren.



5^F
Tage
ab Lager



Planung

Bei Komplettregalen werden T-Profile und Tiefenriegel standardmäßig in der Ausführung **MULTI**plus steckbar geliefert.

Alle Komplettregale beinhalten Kreuzstreben, Abdeckkappen und Klemmfüße.

Wünschen Sie vormontierte Rahmen, werden diese bis 2.500 mm Höhe und 600 mm Tiefe gegen Mehrpreis werkseitig genietet. → **Seite 108**

Sicherheit

Regale mit einem Höhen/Tiefen-Verhältnis größer 5:1 müssen gemäß DGUV Regel 108-007 (BGR 234) gegen Kippen gesichert werden.

Beispiel:

Ein Regal mit einer Tiefe von 300 mm und einer Höhe von 2.000 mm muss durch eine Wand-, Fußverankerung oder Kopfverbände gesichert werden.

Befestigungszubehör → **Seite 115**

Die angegebenen Traglasten gelten für gleichmäßig verteilte Lasten je Regalboden.

Aufbaumaße

 **Grundregal:**
Nennlänge + 60 mm

 **Anbauregal:**
Nennlänge + 6 mm

Rahmentiefe gesamt:
Nenntiefe + 36 mm

Auffangwanne:
Grundregal: 1.096 × 570 mm
Anbauregal: 1.005 × 570 mm



Wannenboden

Eventuell auslaufende Flüssigkeiten werden sicher aufgefangen.



Auffangwanne

Die Auffangwanne verhindert das Einsickern von Flüssigkeiten in den Boden.



Gitterrostboden

Direkter Ablauf austretender Flüssigkeiten durch Gitterrostböden in die dicht verschweißte Auffangwanne.

Produktmerkmale

- + sachgerechte Lagerung wassergefährdender Stoffe
- + Kleingebinderegele in unterschiedlichen Ausführungen erhältlich
- + Auffangwannen mit Übereinstimmungserklärung (ÜHP) gemäß StawaR
- + bei austretenden Flüssigkeiten verhindern die Auffangwannen das Versickern in den Boden bzw. in das Grundwasser

Fachbodenregal Stecksystem

Fachbodenregal Schraubsystem

Fachbodenregale Office und Archiv

Weitspannregale

Palettenregale

Kragarmregale

Regalanlagen und Bühnen



Lagerung wassergefährdender Stoffe in Auffangwannen

Lagerung wassergefährdender Stoffe in Auffangwannen Zweck dieses Gesetzes ist es, durch eine nachhaltige Gewässerbewirtschaftung die Gewässer als Bestandteil des Naturhaushalts, als Lebensgrundlage des Menschen, als Lebensraum für Tiere und Pflanzen sowie als nutzbares Gut zu schützen.



Kleingebinderegale

mit Fachböden und Auffangwanne

beidseitig nutzbar

Eigenschaften

- + 5 **MULTIplus150** Fachböden und 1 Auffangwanne
- + Volumen der Auffangwannen (Höhe: 83 mm):
Grundregal = 37 Liter / Anbauregal = 34 Liter
- + inkl. Übereinstimmungserklärung gemäß StawaR
- + Fachböden im Raster von 25 mm in der Höhe verstellbar
- + Aussteifung durch Längsriegel
- + verzinkt

Nutzen

- + durch dicht verschweißte Auffangwanne aus 3 mm verzinktem Stahlblech kein Einsickern von Flüssigkeiten in den Boden
- + kürzere Lagerlaufzeiten durch beidseitige Nutzbarkeit

Fachlast 150 kg / max. Feldlast 1,0 t						
	Höhe mm	Breite mm	Tiefe mm	Grundregal	Anbauregal	
	2.000	1.000	500	14944	469,36 €	14945 405,46 €
Zusatz-Fachboden mit 4 Fachbodenträgern		1.000	500	17250-B	22,45 €	17250-B 22,45 €
Auffangwanne Grundregal		1.096	570	14944-G	228,37 €	
Auffangwanne Anbauregal		1.005	570			14944-A 214,60 €



Kleingebinderegale

mit Gitterrostböden und Auffangwanne

beidseitig nutzbar

Eigenschaften

- + 4 Gitterrostböden je 150 kg Fachlast, 1 **MULTIplus150** Abdeckboden und 1 Auffangwanne
- + Volumen der Auffangwannen (Höhe: 83 mm):
Grundregal = 37 Liter / Anbauregal = 34 Liter
- + inkl. Übereinstimmungserklärung gemäß StawaR
- + Masche 30 x 30 mm, Tragstab 25 x 2 mm
- + steckbare Gitterrostböden im Raster von 25 mm in der Höhe verstellbar
- + Aussteifung durch Längsriegel
- + verzinkt

Nutzen

- + direkter Ablauf austretender Flüssigkeiten durch Gitterrostböden in dicht verschweißte Auffangwanne aus 3 mm verzinktem Stahlblech
- + kürzere Lagerlaufzeiten durch beidseitige Nutzbarkeit

Fachlast 150 kg / max. Feldlast 1,0 t						
	Höhe mm	Breite mm	Tiefe mm	Grundregal	Anbauregal	
	2.000	1.000	500	14946	794,36 €	14947 730,46 €
Zusatz-Gitterrostboden mit 4 Universalträgern		1.000	500	14948	106,46 €	14948 106,46 €
Auffangwanne Grundregal		1.096	570	14944-G	228,37 €	
Auffangwanne Anbauregal		1.005	570			14944-A 214,60 €



Umwelt-Wannenbodenregale

mit Sicherheit auf jeder Ebene

beidseitig nutzbar

Eigenschaften

- + 4 Umwelt-Wannenböden und 1 **MULTIplus150** Abdeckboden
- + bis 150 kg belastbare Wannen mit 60 mm Kantenhöhe
- + inkl. Übereinstimmungserklärung gemäß StawaR
- + Volumen der Umwelt-Wannenböden:
Tiefe 500 mm = 18 Liter / Tiefe 600 mm = 22 Liter
- + Wannen im Raster von 25 mm in der Höhe verstellbar
- + Aussteifung durch Längsriegel
- + verzinkt

Nutzen

- + Umwelt-Wannenböden aus 3 mm verzinktem Stahlblech fangen eventuell auslaufende Flüssigkeiten sicher auf
- + kürzere Lagerlaufzeiten durch beidseitige Nutzbarkeit

Fachlast 150 kg / max. Feldlast 1,3 t							
Höhe mm	Breite mm	Tiefe mm		Grundregal		Anbauregal	
2.000	1.000	500	14870	1.010,57 €	14871	960,44 €	
Zusatz-Wannenboden mit 4 Universalträgern		1.000	500	14872	217,60 €	14872	217,60 €
2.000	1.000	600	14875	1.085,10 €	14876	1.033,61 €	
Zusatz-Wannenboden mit 4 Universalträgern		1.000	600	14877	234,84 €	14877	234,84 €

Fachbodenregal Stecksystem

Fachbodenregal Schraubsystem

Fachbodenregale Office und Archiv

Weitspannregale

Palettenregale

Kragarmregale

Regalanlagen und Bühnen

Lebensmittelregale

aus Edelstahl oder eloxiertem Aluminium



Edelstahlregal:
Regalboden Edelstahl



Aluminiumregal:
Regalboden Aluminium
eloxiert



Regalmaße in mm

Breiten 800 / 1.000 / 1.200
Höhen 1.800 / 1.950
Tiefen 400 / 500 / 600

Planung

Die Komplettregale werden mit vormontierten Rahmen geliefert. Die angegebenen Traglasten gelten für gleichmäßig verteilte Lasten je Regalboden. Die Regalböden haben eine Kantenhöhe von 40 mm.

Hinweis:
Nicht kompatibel mit dem SCHULTE Stecksystem.

Sicherheit

Regale mit einem Höhen/Tiefen-Verhältnis größer 5:1 müssen gemäß DGUV Regel 108-007 (BGR 234) gegen Kippen gesichert werden.

Beispiel:
Ein Regal mit einer Tiefe von 300 mm und einer Höhe von 2.000 mm muss durch eine Wandverankerung gesichert werden. → **Seite 115**

Aufbaumaße

Grundregal: Nennlänge + 50 mm
Anbauregal: Nennlänge + 25 mm

Rahmentiefe gesamt:
 Nenntiefe = Rahmentiefe
 Bodenmaß = Nenntiefe abzüglich 59 mm

Feldlast:
 Aluregale bis 800 kg
 Edelstahlregale bis 1.200 kg

Fachlast:
 bis 150 kg
 Böden im Raster 150 mm einhängbar

Eigenschaften

- + besonders für Gastronomie und lebensmittelverarbeitende Betriebe geeignet
- + bis 150 kg belastbare Regalböden

Nutzen

- + **Edelstahl:** lebensmittelecht, auch zur Lagerung von unverpackten Lebensmitteln geeignet
- + sicherer Stand durch höhenverstellbare Füße und Kreuzstreben
- + hygienisch und leicht zu reinigen
- + schnell einsatzbereit durch einfaches Stecken der Böden
- + flexibler Einsatz durch Montagemöglichkeit über Eck

Fachbreite 800 mm · Fachlast 150 kg										
Tiefe in mm			400		500		600			
	Höhe mm	Fachböden	Feldlast max. kg	Grundregal	Anbauregal	Grundregal	Anbauregal	Grundregal	Anbauregal	
Aluminium eloxiert	1.800	4	800	18950 ●	18951 ●	18954 ●	18955 ●	18958 ●	18959 ●	
				700,87 €	526,82 €	778,27 €	593,58 €	858,76 €	663,44 €	
	18952 ●			18953 ●	18956 ●	18957 ●	18960 ●	18961 ●		
	721,42 €			537,09 €	800,80 €	604,85 €	883,12 €	675,62 €		
		Zusatz-Fachboden	18697 ●	18697 ●	18677 ●	18677 ●	18670 ●	18670 ●		
			88,17 €	88,17 €	102,20 €	102,20 €	117,01 €	117,01 €		
Edelstahl	1.800	4	1.200	18986 ●	18987 ●	18990 ●	18991 ●	18994 ●	18995 ●	
				1.180,62 €	834,44 €	1.278,16 €	924,74 €	1.375,52 €	1.014,86 €	
	18988 ●			18989 ●	18992 ●	18993 ●	18996 ●	18997 ●		
	1.213,39 €			850,82 €	1.310,93 €	941,13 €	1.408,29 €	1.031,24 €		
		Zusatz-Fachboden	18616 ●	18989 ●	18598 ●	18598 ●	18592 ●	18592 ●		
			122,05 €	122,05 €	142,82 €	142,82 €	163,54 €	163,54 €		

Fachbreite 1.000 mm · Fachlast 150 kg										
Tiefe in mm			400		500		600			
	Höhe mm	Fachböden	Feldlast max. kg	Grundregal	Anbauregal	Grundregal	Anbauregal	Grundregal	Anbauregal	
Aluminium eloxiert	1.800	4	800	18962 ●	18963 ●	18966 ●	18967 ●	18970 ●	18971 ●	
				771,20 €	595,25 €	862,34 €	675,76 €	958,18 €	760,97 €	
	18964 ●			18965 ●	18968 ●	18969 ●	18972 ●	18973 ●		
	791,75 €			605,53 €	884,87 €	687,02 €	982,53 €	773,15 €		
		Zusatz-Fachboden	18724 ●	18724 ●	18730 ●	18730 ●	18736 ●	18736 ●		
			104,83 €	104,83 €	122,30 €	122,30 €	140,95 €	140,95 €		
Edelstahl	1.800	4	1.200	18998 ●	18999 ●	19002 ●	19003 ●	19006 ●	19007 ●	
				1.284,07 €	935,38 €	1.401,30 €	1.045,37 €	1.519,27 €	1.156,09 €	
	19000 ●			19001 ●	19004 ●	19005 ●	19008 ●	19009 ●		
	1.316,85 €			951,77 €	1.434,07 €	1.061,75 €	1.552,04 €	1.172,48 €		
		Zusatz-Fachboden	18824 ●	18824 ●	18830 ●	18830 ●	18836 ●	18836 ●		
			146,65 €	146,65 €	172,34 €	172,34 €	198,21 €	198,21 €		

Fachbreite 1.200 mm · Fachlast 125 kg										
Tiefe in mm			400		500		600			
	Höhe mm	Fachböden	Feldlast max. kg	Grundregal	Anbauregal	Grundregal	Anbauregal	Grundregal	Anbauregal	
Aluminium eloxiert	1.800	4	800	18974 ●	18975 ●	18978 ●	18979 ●	18982 ●	18983 ●	
				843,43 €	665,75 €	954,31 €	766,00 €	1.061,79 €	862,85 €	
	18976 ●			18977 ●	18980 ●	18981 ●	18984 ●	18985 ●		
	863,98 €			676,02 €	976,84 €	777,26 €	1.086,14 €	875,02 €		
		Zusatz-Fachboden	18725 ●	18725 ●	18731 ●	18731 ●	18737 ●	18737 ●		
			122,02 €	122,02 €	144,43 €	144,43 €	165,98 €	165,98 €		
Edelstahl	1.800	4	1.200	19010 ●	19011 ●	19014 ●	19015 ●	19018 ●	19019 ●	
				1.387,57 €	1.036,13 €	1.523,68 €	1.164,99 €	1.661,14 €	1.295,21 €	
	19012 ●			19013 ●	19016 ●	19017 ●	19020 ●	19021 ●		
	1.420,35 €			1.052,52 €	1.556,45 €	1.181,38 €	1.693,91 €	1.311,60 €		
		Zusatz-Fachboden	18825 ●	18825 ●	18831 ●	18831 ●	18837 ●	18837 ●		
			171,15 €	171,15 €	201,55 €	201,55 €	232,30 €	232,30 €		



Hängeschiene für S-Haken

max. Tragkraft kg	80	
Aluminium	Breite mm	
	800	18623 ● 140,74 €
	1.000	18783 ● 160,26 €
	1.200	18784 ● 179,15 €

S-Haken

Edelstahl	Höhe mm	
	800	18886 ● 15,89 €



Eckverbindungsklammer*

- + zum einfachen Bau über Eck
- + sowohl bei Edelstahl- als auch Aluminiumregalen einsetzbar
- + fester Sitz durch seitliches Aufschieben
- + benötigt: 2 Stück/Fachboden

Eckverbindungsklammer		
Aluminium	18887 ●	11,39 €

* Beim Einsatz von Eckverbindungsklammern reduziert sich die Fachlast je Boden um 30 %.

Das Zubehör



Mit vielseitigen Systembausteinen und zielgruppenspezifischem Zubehör von SCHULTE gestalten Sie Lager Räume übersichtlicher und optimieren das Kleinteile-Management. Kleinteile sind direkt im Blick und schnell zur Hand. Das spart Platz und kostbare Zeit. Der Arbeitsfluss wird im Handumdrehen gesteigert.

—> für ein optimiertes Lagergut-Management



08

Ausziehboden

S_124

09

Stecktrennbleche

S_129

10

Sichtlagerkästen

S_138

11

Trenn- und
Seitenführungen

S_132

12

Flügeltüren

S_123

—> Ihr Nutzen

- + Beschleunigte Kommissionierungsprozesse
- + Branchenspezifische Optimierung
- + Normgerechte Gefahrstofflagerung
- + Übersichtliche Lagerraumgestaltung

Das Zubehör von A bis Z



Aussteifung

- + Kreuzstreben 112
- + Längsriegel für Fachbodenregale 113
- + Längsriegel für Schrägbodenregale 113
- + Sicherungsstifte 113



Flügeltüren

- + Flügeltür 1.000 mm Höhe 123
- + Flügeltür 2.000 mm Höhe 123



Leitern

- + Aluminium-Podestleiter 145
- + Aluminium-Regalleiter 146
- + Aluminium-Stehleiter 144



Befestigung

- + Boden-Befestigungsset 115
- + Distanzhalter 115
- + Querverband-Set 115
- + Wandbefestigung 115
- + Wandhalter 115



Kästen

- + Euro-Stapelkästen 139
- + Sichtlagerkästen 138
- + Regalkästen 136

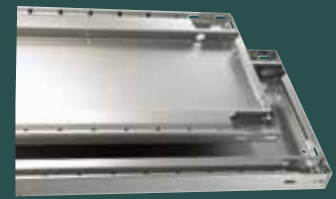

MULTIplus Fachböden

- + MULTIplus-Fachböden 105
- + Verstärkungsunterzüge 105

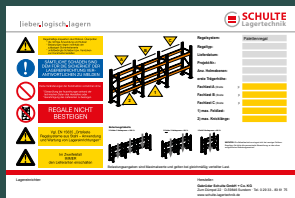

Beschriftungen

- + Belastungsschilder 133
- + Magnetschilder 133
- + Regalplatzetiketten 258
- + Scannerschienen 133

Kleinteile

- + Abdeckkappen 111
- + Anschlussblech 112
- + Aufhängekonsolen 111
- + Doppelregalverbinder 114
- + Fachbodenträger 111
- + Füll-Leisten 114
- + Klemmfüße 111
- + Kopplungsstück 114
- + Kunststoff-Hammer 111
- + Profilklemmen 114
- + Universalträger 111
- + Unterlegplatten 111



MULTIplus-T-Profil-Rahmen

+ MULTIplus-Tiefenriegel	107
+ MULTIplus-T-Profile	107
+ T-Profilrahmen, unmontiert	109
+ T-Profilrahmen, vormontiert	108



Schubladenblöcke

+ Einsatzkästen	142
+ Schlitzwannen	143
+ Schubladenblöcke	141

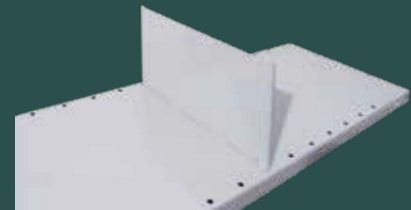

Unterteilungen

+ Anschlagleisten	128
+ Buchstützen	130
+ Draht-Schüttgutleiste	131
+ Draht-Steckgitter	131
+ Fachteiler	130
+ Längenriegel für Schrägböden	113
+ Schüttgutleisten	128
+ Schüttgutmulden	127
+ Sockelblenden	128
+ Stecktrennbleche feststehend	129
+ Stecktrennbleche freistehend	129
+ Stirnwandabgrenzungen	126
+ Trennbügel und Kippsicherung	132
+ Trenn- und Seitenführung	132



Rückwände

+ Drahtgitter-Rückwände	120
+ Lochwandhaken	121
+ Lochblech-Rückwände	121
+ Vollblech-Rückwände	120
+ Lochplatten-Rückwände	122



Seitenwände /-blenden

+ Drahtgitter-Seitenwände	117
+ Lochwandhaken	117
+ Euro-Lochblech-Seitenwände	117
+ Lochplatten-Seitenblenden	118
+ Vollblech-Seitenblenden	116
+ Vollblech-Seitenwände	116

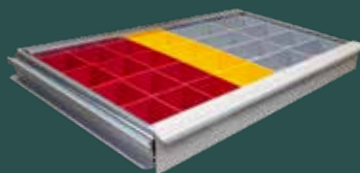

Regalschublade S2

+ Regalschubladen	124
+ Einsatzkästen-Sets	125
+ Schlitzwannen-Sets	125
+ Ausziehboden	124

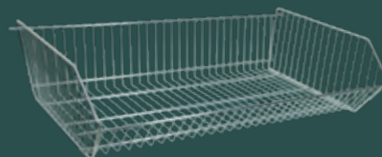

Spezial-Anwendungen

+ Auffangwanne	134
+ Drahtgitterkorb	134
+ Gewindestangenhalterung	135
+ Hängevorrichtungen-Sets	135
+ Kleiderstangen	135
+ Universalprofil	126
+ Verriegelungsstange für Öllager	134

MULTIplus Fachböden

—> hohe Qualität und Belastbarkeit

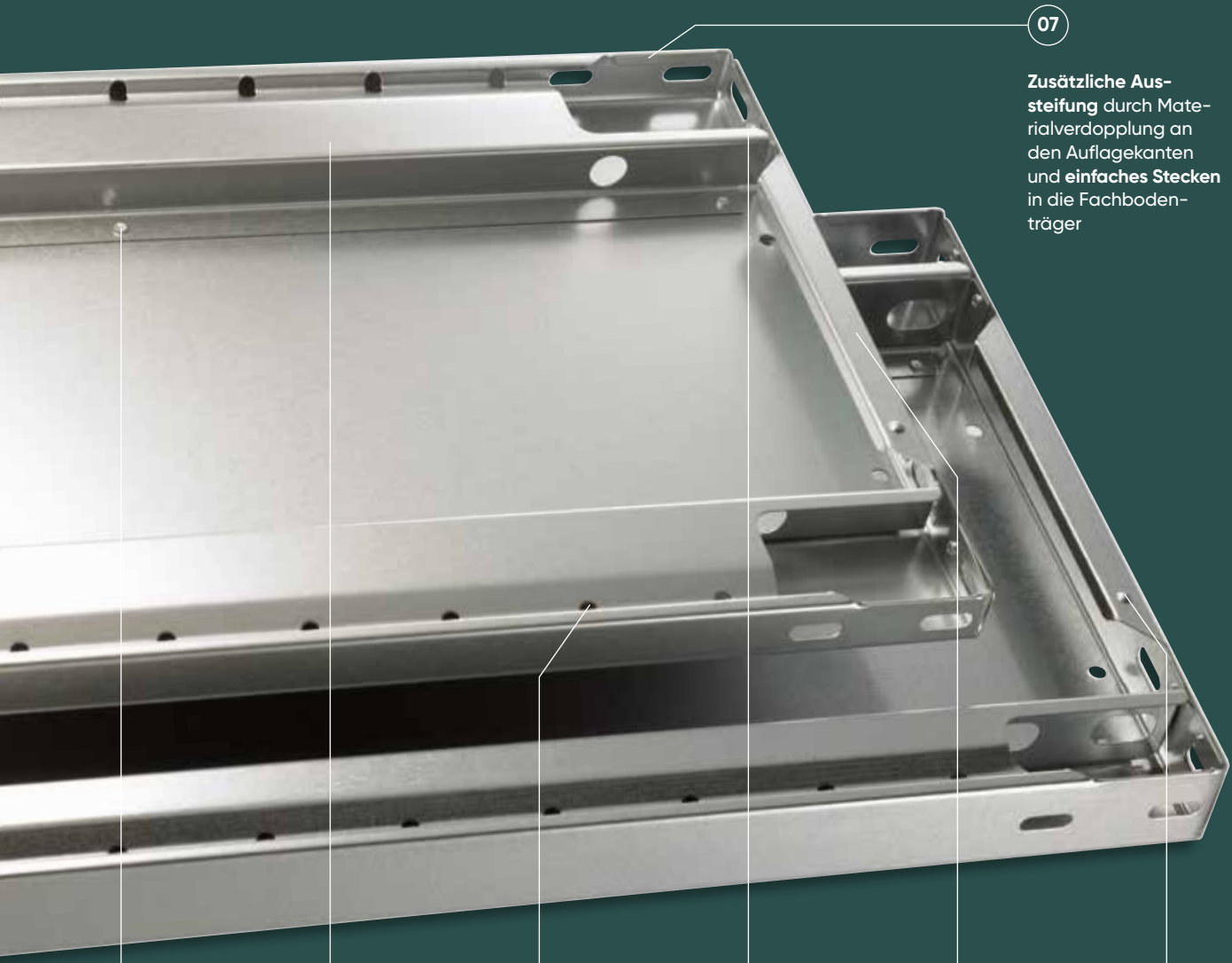

07

Zusätzliche Aussteifung durch Materialverdopplung an den Auflagekanten und **einfaches Stecken** in die Fachboden-träger



01

Umweltfreundliche Verbindungstechnik: Durchsetzfugen statt Schweißen

02

Optimierte Kastenform erhöht die Tragkraft je Fachboden um bis zu 25 %

03

Systemlochung zum leichten Anbringen von Zubehör wie zum Beispiel Stecktrennbleche oder Draht-Steckgitter.

Abstand der Systemlochung: 50 mm

04

Maximale Stabilität durch Führen des Kastenprofils bis in die Ecken

05

Hohe Stabilität durch dreifache Abkantung des Materials in Tiefenrichtung

06

Transportsicherung durch Stapelnocken

Maße Fachböden in mm

Breiten 750 / 1.000 / 1.300

Höhen 25 / 40

Tiefen 300 / 400 / 500 / 600 / 800 / 1.000

MULTIplus150

Fachböden werden immer ohne Fachbodenträger geliefert, bitte passend separat bestellen (siehe Seite 111)

Kantenhöhe 25 mm – Fachlast 150 kg

	Tiefe in mm	Fachbreite 750 mm	Fachbreite 1.000 mm	Fachbreite 1.300 mm
Verzinkt	300	17203 ● 13,65 €	17230 ● 15,60 €	17530 ● 24,01 €
	400	17204 ● 15,29 €	17240 ● 18,63 €	17540 ● 27,29 €
	500	17205 ● 16,93 €	17250 ● 21,34 €	17550 ● 30,53 €
	600	17206 ● 18,54 €	17260 ● 24,20 €	17560 ● 33,76 €
	800	17208 ● 26,01 €	17280 ● 30,03 €	17580 ● 50,18 €
RAL 7035 lichtgrau	300	37203 ● 15,44 €	37230 ● 16,51 €	37530 ● 27,11 €
	400	37204 ● 17,02 €	37240 ● 19,88 €	37540 ● 30,14 €
	500	37205 ● 20,02 €	37250 ● 24,20 €	37550 ● 36,80 €
	600	37206 ● 21,60 €	37260 ● 27,45 €	37560 ● 39,86 €
	800	37208 ● 29,09 €	37280 ● 33,45 €	37580 ● 62,45 €

MULTIplus250

Fachböden werden immer ohne Fachbodenträger geliefert, bitte passend separat bestellen (siehe Seite 111)

Kantenhöhe 40 mm – Fachlast 250 kg

	Tiefe in mm	Fachbreite 750 mm	Fachbreite 1.000 mm	Fachbreite 1.300 mm
Verzinkt	300	17303 ● 15,43 €	17330 ● 18,91 €	17630 ● 26,37 €
	400	17304 ● 17,72 €	17340 ● 22,41 €	17640 ● 30,56 €
	500	17305 ● 19,96 €	17350 ● 26,82 €	17650 ● 34,72 €
	600	17306 ● 22,22 €	17360 ● 30,17 €	17660 ● 38,92 €
	800	17308 ● 30,11 €	17380 ● 36,64 €	17680 ● 55,01 €
	1.000	-	* 17395 ● 60,87 €	-
RAL 7035 lichtgrau	300	37303 ● 17,30 €	37330 ● 21,48 €	37630 ● 30,95 €
	400	37304 ● 19,68 €	37340 ● 23,81 €	37640 ● 35,34 €
	500	37305 ● 22,16 €	37350 ● 29,04 €	37650 ● 42,63 €
	600	37306 ● 24,66 €	37360 ● 33,55 €	37660 ● 46,99 €
	800	37308 ● 33,41 €	37380 ● 38,23 €	37680 ● 66,70 €
	1.000	-	* 37395 ● 69,30 €	-

* Fachböden 1.000 x 1.000 mm werden mit 2 Unterzügen geliefert.

MULTIplus330

Fachböden werden immer ohne Fachbodenträger geliefert, bitte passend separat bestellen (siehe Seite 111)

Kantenhöhe 40 mm – Fachlast 330 kg

	Tiefe in mm	Fachbreite 1.000 mm
Verzinkt	300	17430 ● 21,34 €
	400	17440 ● 28,01 €
	500	17450 ● 29,45 €
	600	17460 ● 34,18 €
	800	17480 ● 44,10 €
RAL 7035 lichtgrau	300	37430 ● 25,47 €
	400	37440 ● 30,48 €
	500	37450 ● 36,04 €
	600	37460 ● 40,82 €
800	37480 ● 45,04 €	

MULTIplus85

Fachböden werden immer ohne Fachbodenträger geliefert, bitte passend separat bestellen (siehe Seite 111)

Kantenhöhe 25 mm – Fachlast 85 kg

	Tiefe in mm	Fachbreite 750 mm	Fachbreite 1.000 mm	Fachbreite 1.300 mm
Verzinkt	300	11023 ● 12,24 €	11333 ● 14,37 €	11053 ● 19,45 €
	350	11028 ● 13,25 €	11332 ● 15,58 €	-
	400	-	11344 ● 16,74 €	-
	500	-	11355 ● 19,09 €	-
	600	-	11366 ● 21,52 €	-
	RAL 7035 lichtgrau	300	30023 ● 14,07 €	31330 ● 16,08 €
350		30028 ● 15,06 €	31331 ● 17,10 €	-
400		-	31340 ● 18,34 €	-
500		-	31350 ● 22,02 €	-
600		-	31360 ● 24,25 €	-

Verstärkungsunterzüge

zur Steigerung der Fachlasten

für MULTIplus150 Fachböden – 25 mm Kantenhöhe

	Tiefe in mm	Fachbreite 1.000 mm
Verzinkt	750	12590-25 ● 6,81 €
	1.000	12591-25 ● 7,94 €
	1.300	12592-25 ● 10,60 €

für MULTIplus250 / 330 Fachböden – 40 mm Kantenhöhe

	Tiefe in mm	Fachbreite 1.000 mm
Verzinkt	750	12590-40 ● 6,81 €
	1.000	12591-40 ● 7,94 €
	1.300	12592-40 ● 11,17 €

MULTIplus150 Fachlaststeigerung bis 220 kg

Tiefe in mm	ohne Unterzug	1 Unterzug	2 Unterzüge
300	150 kg	-	-
400	150 kg	+ 35 kg	+ 70 kg
500	150 kg	+ 35 kg	+ 70 kg
600	150 kg	+ 35 kg	+ 70 kg
800	150 kg	keine Lasterhöhung	
1.000	150 kg	nur weniger Durchbiegung	

MULTIplus250 Fachlaststeigerung bis 330 kg

Tiefe in mm	ohne Unterzug	1 Unterzug	2 Unterzüge
300	250 kg	-	-
400	250 kg	+ 50 kg	+ 80 kg
500	250 kg	+ 50 kg	+ 80 kg
600	250 kg	+ 50 kg	+ 80 kg
800	250 kg	-	+ 50 kg
1.000	250 kg	-	+ 25 kg

MULTIplus330 Fachlaststeigerung bis 410 kg

Tiefe in mm	ohne Unterzug	1 Unterzug	2 Unterzüge
300	330 kg	-	-
400	330 kg	+ 50 kg	+ 80 kg
500	330 kg	+ 50 kg	+ 80 kg
600	330 kg	+ 50 kg	+ 80 kg
800	330 kg	-	+ 50 kg
1.000	330 kg	-	-

MULTIplus T-Profile

—> hohe Qualität und Präzision

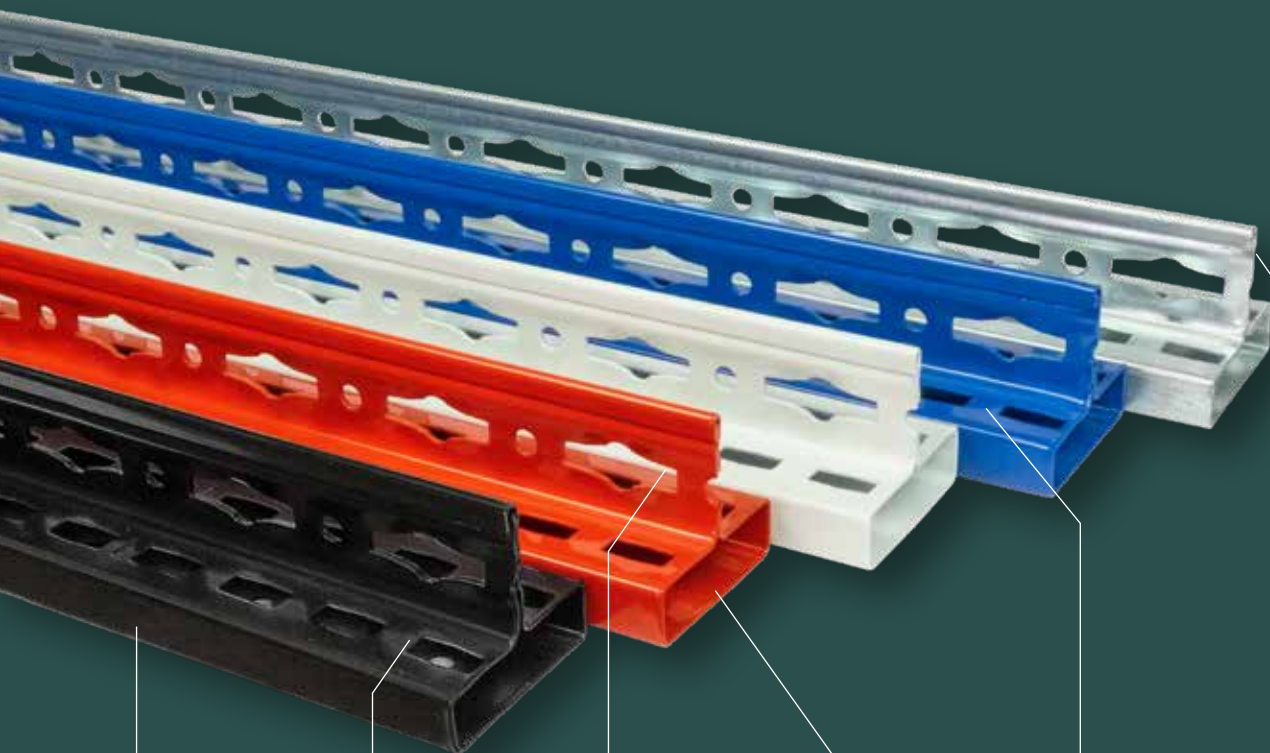

01

Erfüllt höchste Anforderungen an Fertigungstoleranzen, insbesondere an Parallelität, Bombierung und Torsionsfreiheit

02

Optimale Raumnutzung durch 25 mm-Rasterlochung und 25 mm-Kantenhöhe der Fachböden

03

Schmetterlingslochung zur Aufnahme der Tiefenriegel

04

Hohe Traglasten durch optimierte Kastenform mit engen Radien

05

Systemlochung mit Höhenmarkierungen zum einfachen Anschluss der Systemkomponenten

06

Maximale Stabilität durch umbördelten Steg mit zusätzlicher Sicke sowie durch 2 Materialstärken



MULTIplus T-Profile sind in 5 Farben erhältlich



verzinkt



RAL 7035 lichtgrau



RAL 5010 enzianblau



RAL 3000 feuerrot



strukturschwarz



MULTIplus T-Profil

steckbar

Eigenschaften

- + zum Aufbau von MULTIplus T-Profil-Rahmen
- + ab 3.000 mm Höhe für eine nachträgliche Aufstockung (Geschossanlage) geeignet
- + 5 Farben: verzinkt, RAL 7035 lichtgrau, RAL 5010 enzianblau, RAL 3000 feuerrot, struktur-schwarz

MULTIplus T-Profil

Höhe mm	1.000	1.500	1.800	2.000	2.300	2.500	2.750	3.000	3.500	4.000	4.500	5.000	5.500	6.000	6.500	7.000	7.500
verzinkt	15210 ● 10,03 €	15215 ● 14,98 €	15218 ● 16,88 €	15220 ● 18,15 €	15223 ● 21,09 €	15225 ● 22,92 €	15228 ● 26,63 €	15230 ● 29,71 €	15235 ● 34,98 €	15240 ● 39,95 €	15245 ● 45,20 €	15250 ● 50,24 €	15251 ● 55,78 €	15252 ● 60,81 €	15253 ● 65,90 €	15254 ● 71,02 €	15255 ● 76,04 €
RAL 7035 lichtgrau	35210 ● 12,12 €	35215 ● 18,07 €	35218 ● 20,36 €	35220 ● 22,61 €	35223 ● 26,24 €	35225 ● 28,56 €	35228 ● 31,70 €	35230 ● 36,24 €	35235 ● 41,79 €	35240 ● 48,68 €	35245 ● 54,48 €	35250 ● 61,10 €	35251 ● 71,07 €	35252 ● 77,51 €	35253 ● 83,99 €	35254 ● 90,49 €	35255 ● 96,88 €
RAL 5010 enzianblau	-	-	35218-B ● 20,36 €	35220-B ● 22,61 €	35223-B ● 26,24 €	35225-B ● 28,56 €	35228-B ● 31,70 €	35230-B ● 36,24 €	35235-B ● 41,79 €	35240-B ● 48,68 €	35245-B ● 54,48 €	35250-B ● 61,10 €	35251-B ● 71,07 €	35252-B ● 77,51 €	35253-B ● 83,99 €	35254-B ● 90,49 €	35255-B ● 96,88 €
RAL 3000 feuerrot	-	-	-	35220-R ● 22,61 €	35223-R ● 26,24 €	35225-R ● 28,56 €	-	35230-R ● 36,24 €	-	-	-	-	-	-	-	-	-
struktur-schwarz	-	-	35218-S ● 20,36 €	35220-S ● 22,61 €	35223-S ● 26,24 €	-	-	-	-	-	-	-	-	-	-	-	-

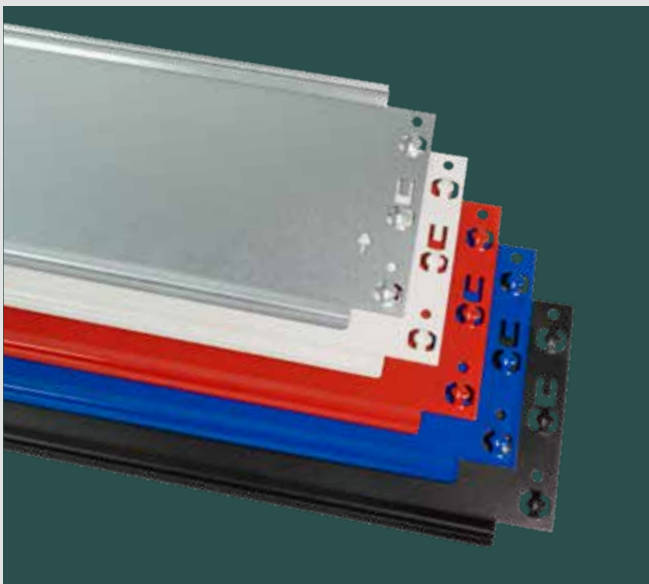

MULTIplus Tiefenriegel

steckbar

Eigenschaften

- + zum Aufbau von MULTIplus T-Profil-Rahmen
- + einfaches Stecken in die T-Profile
- + 5 Farben: verzinkt, RAL 7035 lichtgrau, RAL 5010 enzianblau, RAL 3000 feuerrot, struktur-schwarz

MULTIplus Tiefenriegel

Tiefe mm	300	350	400	500	600	800	1.000
verzinkt	15263 ● 4,53 €	15261 ● 4,94 €	15264 ● 5,26 €	15265 ● 5,94 €	15266 ● 6,62 €	15268 ● 8,32 €	15270 ● 10,86 €
RAL 7035 lichtgrau	35263 ● 6,33 €	35261 ● 6,62 €	35264 ● 6,81 €	35265 ● 7,67 €	35266 ● 8,40 €	35268 ● 10,09 €	35270 ● 11,74 €
RAL 5010 enzianblau	35263-B ● 6,33 €	35261-B ● 6,62 €	35264-B ● 6,81 €	35265-B ● 7,67 €	35266-B ● 8,40 €	35268-B ● 10,09 €	35270-B ● 11,74 €
RAL 3000 feuerrot	35263-R ● 6,33 €	35261-R ● 6,62 €	35264-R ● 6,81 €	35265-R ● 7,67 €	35266-R ● 8,40 €	35268-R ● 10,09 €	35270-R ● 11,74 €
struktur-schwarz	35263-S ● 6,33 €	35261-S ● 6,62 €	35264-S ● 6,81 €	35265-S ● 7,67 €	35266-S ● 8,40 €	35268-S ● 10,09 €	35270-S ● 11,74 €

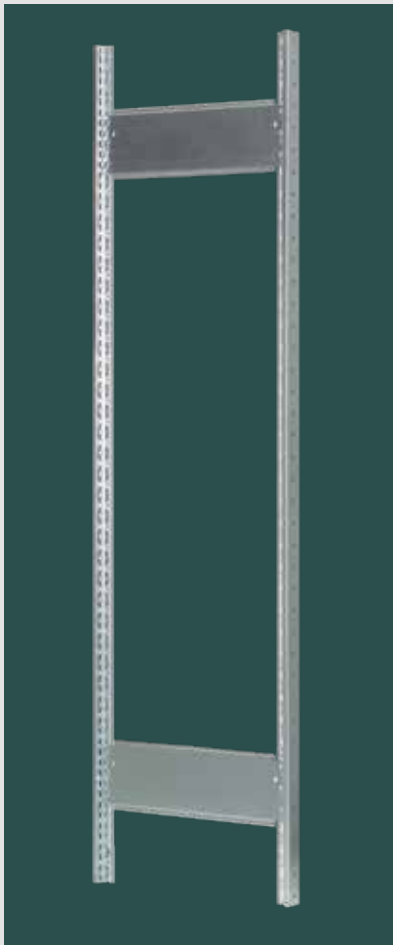

MULTIplus T-Profil-Rahmen, vormontiert

ohne FüÙe

Eigenschaften

- + Stecksystem-Rahmen zur Aufnahme von **MULTIplus 85/150/250** Fachböden und Zubehörteilen
- + bestehend aus T-Profilen, Tiefenriegeln (genietet) und Abdeckkappen
- + 3 Farben: verzinkt, RAL 7035 lichtgrau und RAL 5010 enzianblau

Montierte Rahmen

	Höhe mm	Tiefenriegel	Tiefe in mm							
			300		400		500		600	
verzinkt	1.800	2	12920-M ●	53,25 €	12921-M ●	54,70 €	12922-M ●	56,06 €	12923-M ●	57,42 €
	2.000	2	12870-M ●	55,78 €	12871-M ●	57,24 €	12872-M ●	58,60 €	12873-M ●	59,96 €
	2.300	2	12890-M ●	61,66 €	12891-M ●	63,12 €	12892-M ●	64,48 €	12893-M ●	65,84 €
	2.500	3	12874-M ●	71,60 €	12875-M ●	73,78 €	12876-M ●	75,82 €	12877-M ●	77,87 €
RAL 7035 lichtgrau	1.800	2	32920-M ●	63,80 €	32921-M ●	64,76 €	32922-M ●	66,49 €	32923-M ●	67,95 €
	2.000	2	32770-M ●	68,29 €	32771-M ●	69,25 €	32772-M ●	70,98 €	32773-M ●	72,43 €
	2.300	2	32930-M ●	75,56 €	32931-M ●	76,52 €	32932-M ●	78,25 €	32933-M ●	79,71 €
	2.500	3	32774-M ●	88,28 €	32775-M ●	89,72 €	32776-M ●	92,32 €	32777-M ●	94,50 €
RAL 5010 enzianblau	1.800	2	32920-B-M ●	63,80 €	32921-B-M ●	64,76 €	32922-B-M ●	66,49 €	32923-B-M ●	67,95 €
	2.000	2	32770-B-M ●	68,29 €	32771-B-M ●	69,25 €	32772-B-M ●	70,98 €	32773-B-M ●	72,43 €
	2.300	2	32930-B-M ●	75,56 €	32931-B-M ●	76,52 €	32932-B-M ●	78,25 €	32933-B-M ●	79,71 €
	2.500	3	32774-B-M ●	88,28 €	32775-B-M ●	89,72 €	32776-B-M ●	92,32 €	32777-B-M ●	94,50 €

Passendes Zubehör

Einfach-Klemmfuß	15280 ●	0,54 €	Doppel-Klemmfuß	15281 ●	1,05 €
------------------	---------	--------	-----------------	---------	--------

Für den Einsatz von 330 kg Fachböden fragen Sie bitte spezielle T-Profil-Rahmen mit geänderter Anzahl von Tiefenriegeln an.



MULTIplus T-Profil-Vollblechrahmen, vormontiert

ohne FüÙe

Eigenschaften

- + komplett montierte Stecksystem-Vollblechrahmen zur Aufnahme von **MULTIplus** Fachböden
- + Vollblechrahmen eignen sich ideal zur Verkleidung von Regal-Kopfseiten
- + bestehend aus T-Profilen, Vollblechseitenwänden und Abdeckkappen
- + 3 Farben: verzinkt, RAL 7035 lichtgrau und RAL 5010 enzianblau

Montierte Vollblechrahmen

	Höhe mm	Tiefe in mm							
		300		400		500		600	
verzinkt	1.800	10251 ●	71,83 €	10252 ●	78,73 €	10253 ●	86,77 €	10254 ●	92,81 €
	2.000	10256 ●	74,58 €	10257 ●	81,48 €	10258 ●	89,53 €	10259 ●	95,56 €
	2.300	10261 ●	86,62 €	10262 ●	94,48 €	10263 ●	103,75 €	10264 ●	110,80 €
	2.500	10266 ●	97,47 €	10267 ●	106,29 €	10268 ●	116,78 €	10269 ●	124,85 €
RAL 7035 lichtgrau	1.800	30251 ●	84,05 €	30252 ●	90,73 €	30253 ●	98,72 €	30254 ●	104,85 €
	2.000	30256 ●	88,75 €	30257 ●	95,44 €	30258 ●	103,42 €	30259 ●	109,55 €
	2.300	30261 ●	102,94 €	30262 ●	110,70 €	30263 ●	119,82 €	30264 ●	126,88 €
	2.500	30266 ●	115,54 €	30267 ●	124,36 €	30268 ●	134,63 €	30269 ●	142,62 €
RAL 5010 enzianblau	1.800	30251-B ●	84,05 €	30252-B ●	90,73 €	30253-B ●	98,72 €	30254-B ●	104,85 €
	2.000	30256-B ●	88,75 €	30257-B ●	95,44 €	30258-B ●	103,42 €	30259-B ●	109,55 €
	2.300	30261-B ●	102,94 €	30262-B ●	110,70 €	30263-B ●	119,82 €	30264-B ●	126,88 €
	2.500	30266-B ●	115,54 €	30267-B ●	124,36 €	30268-B ●	134,63 €	30269-B ●	142,62 €

Passendes Zubehör

Einfach-Klemmfuß	15280 ●	0,54 €	Doppel-Klemmfuß	15281 ●	1,05 €
------------------	---------	--------	-----------------	---------	--------

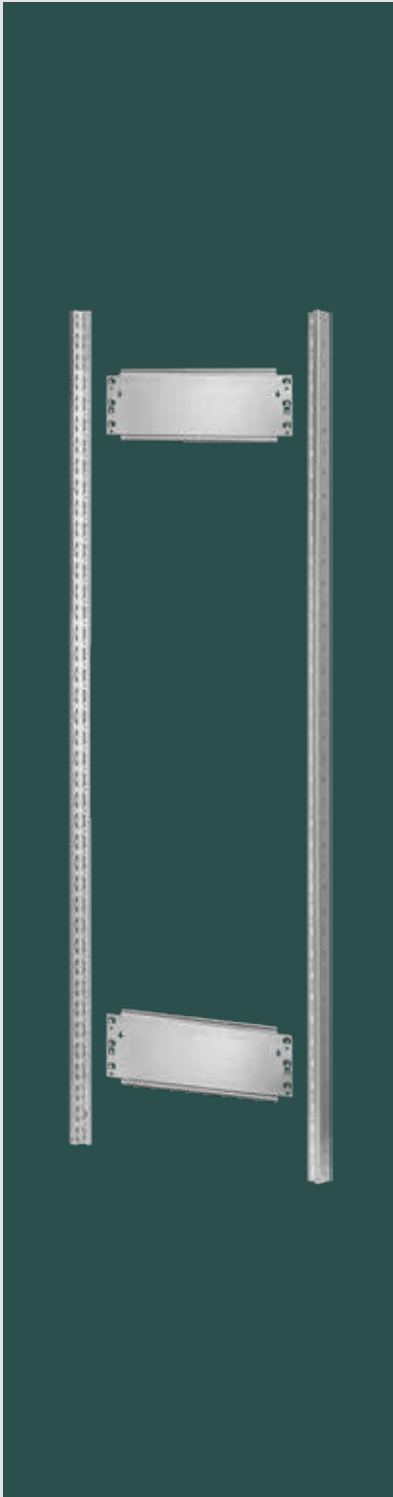

MULTIplus T-Profil-Rahmen, unmontiert
steckbar, ohne FüÙe

Eigenschaften

- + Stecksystem-Rahmen zur Aufnahme von **MULTIplus 85/150/250** Fachböden und Zubehörteilen
- + ab 3.000 mm Höhe zur nachträglichen Aufstockung geeignet
- + bestehend aus T-Profilen, Tiefenriegeln (genietet) und Abdeckkappen
- + 3 Farben: verzinkt, RAL 7035 lichtgrau und RAL 5010 enzianblau

Unmontierte Rahmen

	Höhe mm	Tiefenriegel	Tiefe in mm					
			300		400		500	
verzinkt	1.800	2	12920 ●	43,70 €	12921 ●	45,15 €	12922 ●	46,51 €
	2.000	2	12870 ●	46,23 €	12871 ●	47,69 €	12872 ●	49,05 €
	2.300	2	12890 ●	52,11 €	12891 ●	53,57 €	12892 ●	54,93 €
	2.500	3	12874 ●	60,30 €	12875 ●	62,48 €	12876 ●	64,52 €
	3.000	3	12878 ●	73,88 €	12879 ●	76,07 €	12880 ●	78,11 €
RAL 7035 lichtgrau	1.800	2	32920 ●	54,25 €	32921 ●	55,21 €	32922 ●	56,94 €
	2.000	2	32770 ●	58,74 €	32771 ●	59,70 €	32772 ●	61,43 €
	2.300	2	32930 ●	66,01 €	32931 ●	66,97 €	32932 ●	68,70 €
	2.500	3	32774 ●	76,98 €	32775 ●	78,42 €	32776 ●	81,02 €
	3.000	3	32778 ●	92,33 €	32779 ●	93,77 €	32780 ●	96,37 €
RAL 5010 enzianblau	1.800	2	32920-B ●	54,25 €	32921-B ●	55,21 €	32922-B ●	56,94 €
	2.000	2	32770-B ●	58,74 €	32771-B ●	59,70 €	32772-B ●	61,43 €
	2.300	2	32930-B ●	66,01 €	32931-B ●	66,97 €	32932-B ●	68,70 €
	2.500	3	32774-B ●	76,98 €	32775-B ●	78,42 €	32776-B ●	81,02 €
	3.000	3	32778-B ●	92,33 €	32779-B ●	93,77 €	32780-B ●	96,37 €

	Höhe mm	Tiefenriegel	Tiefe in mm					
			600		800		1.000	
verzinkt	1.800	2	12923 ●	47,87 €	12924 ●	51,28 €	12925 ●	56,35 €
	2.000	2	12873 ●	50,41 €	12882-A ●	53,82 €	12883-A ●	58,89 €
	2.300	2	12893 ●	56,29 €	12898 ●	59,70 €	12899 ●	64,77 €
	2.500	3	12877 ●	66,57 €	12884-A ●	71,67 €	12885-A ●	79,28 €
	3.000	3	12881 ●	80,15 €	12886-A ●	85,26 €	12887-A ●	92,87 €
RAL 7035 lichtgrau	1.800	2	32923 ●	58,40 €	32924 ●	61,77 €	32929 ●	65,08 €
	2.000	2	32773 ●	62,88 €	32782-A ●	66,26 €	32783-A ●	69,57 €
	2.300	2	32933 ●	70,16 €	32934 ●	73,53 €	32935 ●	76,84 €
	2.500	3	32777 ●	83,20 €	32784-A ●	88,26 €	32785-A ●	93,23 €
	3.000	3	32781 ●	98,55 €	32786-A ●	103,61 €	32787-A ●	108,58 €
RAL 5010 enzianblau	1.800	2	32923-B ●	58,40 €	32924-B ●	61,77 €	32929-B ●	65,08 €
	2.000	2	32773-B ●	62,88 €	32782-A-B ●	66,26 €	32783-A-B ●	69,57 €
	2.300	2	32933-B ●	70,16 €	32934-B ●	73,53 €	32935-B ●	76,84 €
	2.500	3	32777-B ●	83,20 €	32784-A-B ●	88,26 €	32785-A-B ●	93,23 €
	3.000	3	32781-B ●	98,55 €	32786-A-B ●	103,61 €	32787-A-B ●	108,58 €

Für den Einsatz von 330 kg Fachböden fragen Sie bitte spezielle T-Profil-Rahmen mit geänderter Anzahl von Tiefenriegeln an.

Tipp:
Vormontierte T-Profil-Rahmen – so ermitteln Sie den Mehrpreis (nach Regalhöhe)

Grundregal:	Anbauregal:
19,10 € (2.000 m)	9,55 € (2.000 m)
22,60 € (2.300 m)	11,30 € (2.300 m)
28,90 € (2.500 m)	14,45 € (2.500 m)

Preise gelten nur für T-Profil-Rahmen bis 250 kg Fachböden.

Hinweis

Bei den Komplettregalen werden die T-Profile und Tiefenriegel standardmäßig unmontiert geliefert. Wünschen Sie vormontierte Rahmen, werden diese gegen Mehrpreis werkseitig genietet. Aus transporttechnischen Gründen werden nur Rahmen bis 2.500 mm Höhe und 600 mm Tiefe genietet. Bitte an die Artikelnummer ein „-M“ anhängen (z. B. 12750-M).

Zubehör

→ Komponenten und Einzelteile

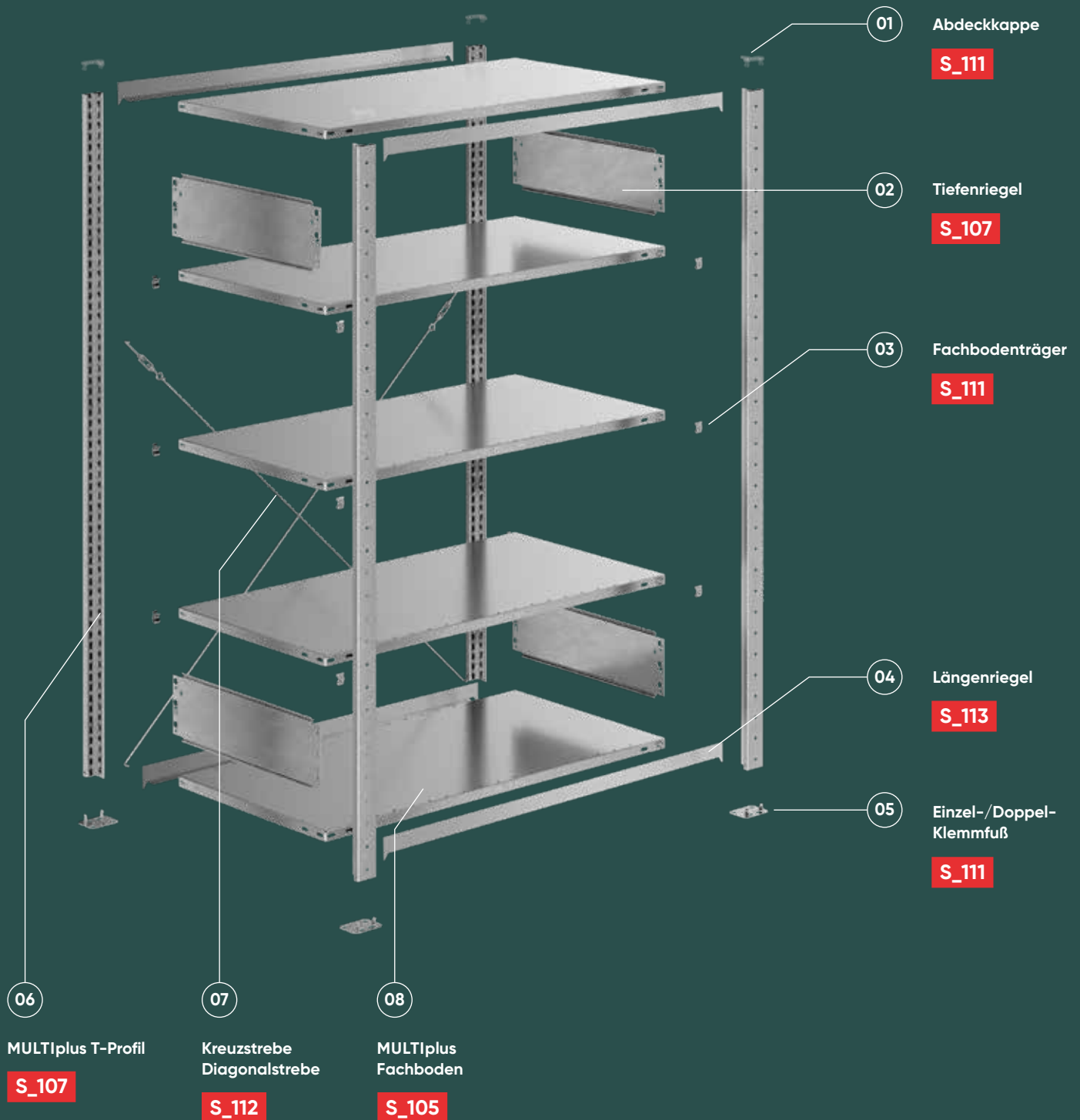



Fachbodenträger für MULTIplus Fachböden

- + zum Einhängen der Fachböden in T-Profil-Rahmen
- + je Fachboden 4 Stück erforderlich
- + verzinkt

für MULTIplus85 MULTIplus150	29150 ●	0,28 €
für MULTIplus250 MULTIplus330	39250 ●	0,53 €



Universalträger für Holzböden, Gitterrostböden u. ä.

- + zum Einlegen von Holzböden u. ä. in T-Profil-Rahmen
- + je Fachboden 4 Stück erforderlich
- + bis 200 kg Tragkraft je Ebene
- + verzinkt

für Holzböden, Gitterrostböden	10337 ●	3,03 €
-----------------------------------	---------	--------



Einfach-Klemmfuß für MULTIplus T-Profile

- + zur sicheren Aufstellung von Steckregalen
- + verzinkt

Bei magnesithaltigen Böden müssen die Klemmfüße mit einer Trennfolie unterlegt werden.

Klemmfuß	15280 ●	0,54 €
Trennfolie	12693-TF ●	2,60 €



Doppel-Klemmfuß für MULTIplus T-Profile

- + zur sicheren Aufstellung der mittleren T-Profile bei Doppelregalen
- + verzinkt

Bei magnesithaltigen Böden müssen die Klemmfüße mit einer Trennfolie unterlegt werden.

Klemmfuß	15281 ●	1,05 €
Trennfolie	12692-TF ●	4,32 €



Unterlegplatten für Einfach- und Doppel-Klemmfuß

- + 2 mm stark, zum Ausgleich von Bodenunebenheiten
- + verzinkt

Unterlegplatte Einfach-Klemmfuß	12694 ●	0,54 €
Unterlegplatte Doppel-Klemmfuß	12695 ●	1,05 €



lichtgrau

schwarz

Abdeckkappe für MULTIplus T-Profile

- + optischer Abschluss
- + aus Kunststoff

RAL 7035 lichtgrau	15282 ●	0,43 €
schwarz	35282-S ●	0,43 €



Kunststoff-Hammer zur Montage von Regalteilen

- + 40 mm Schlagkopf
- + mit stabilem Holzgriff

Hammer	18540 ●	25,07 €
--------	---------	---------



Zum Einhängen in Längsriegel

Aufhängekonsolen für Eckregal

- + pro Ecke Ebene benötigt: 2 Längsriegel, 2 Aufhängekonsolen
- + Tragkraft 150 kg
- + verzinkt

für 25 mm Kante	10353-25 ●	5,08 €
für 40 mm Kante	10353-40 ●	5,08 €

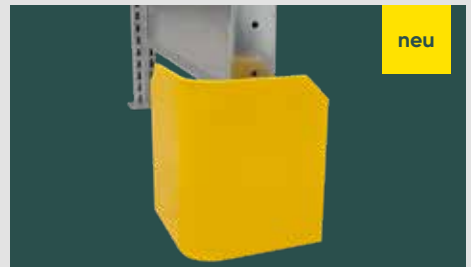

neu

Abweiserecke zum Schutz vor Beschädigungen

- + 145 x 145 mm
- + Höhe 180 mm (Mindesthöhe nicht gemäß DGUV)
- + Befestigung mit 2 Bodenankern
- + gelb

Abweiserecke	35200 ●	24,89 €
--------------	---------	---------

→ Aussteifung mit Kreuzstreben

Jedes 2. Regal muss mit Kreuzstreben ausgesteift werden. Zum Aufbau verwenden Sie die vorgegebene Mindestanzahl an Kreuzstreben:

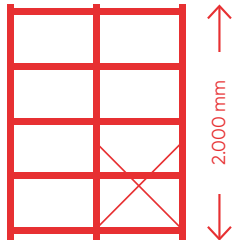

bis H = 2.000 mm:
1 Kreuzstrebe

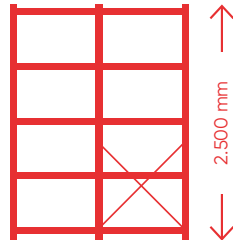

bis H = 2.500 mm:
1 Kreuzstrebe

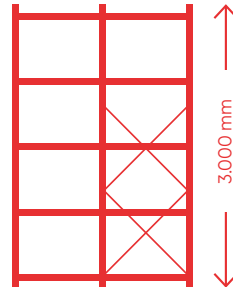

bis H = 3.000 mm
2 Kreuzstreben

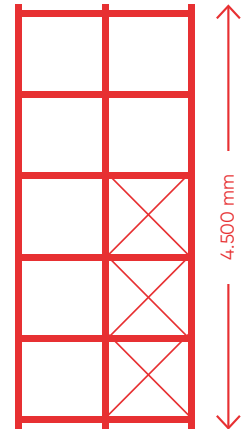

bis H = 4.500 mm:
3 Kreuzstreben

für Grundregale



Kreuzstreben-Set für Stecksystem-Grundregale

- + bestehend aus:
2 Diagonalstreben,
2 Spannschlösser
- + zur Aussteifung einseitig nutzbarer Grundregale
- + ab Regalhöhe 1.200 mm einsetzbar
- + aus Rundstahl
- + verzinkt

Kreuzstreben-Set			
Regalbreite mm			
750 / 1.000	12690	●	10,52 €
1.300	12690-L	●	13,68 €

für Anbauregale



Diagonalstreben-Set für Stecksystem-Anbauregale

- + bestehend aus:
1 Diagonalstrebe,
1 Spannschloss
- + zur Aussteifung einseitig nutzbarer Anbauregale
- + ab Regalhöhe 1.200 mm einsetzbar
- + aus Rundstahl
- + verzinkt

Diagonalstreben-Set			
Regalbreite mm			
750 / 1.000	12691	●	5,26 €
1.300	12691-L	●	6,84 €



Anschlussblech einseitig für Doppelregale

- + zur Montage der Kreuzstreben bei Doppelregalen
- + verzinkt



Anschlussblech		
12697	●	5,26 €



Anschlussblech beidseitig für Doppelregale

- + für Sonderlösungen bei Doppelregalen
- + verzinkt

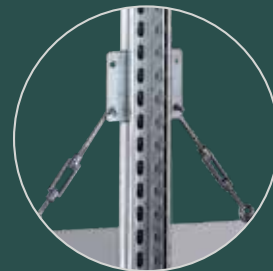

Anschlussblech		
12698	●	5,62 €

—> **Aussteifung mit Längenriegeln**

Zum Aufbau von Fachbodenregalen mit Längenriegeln verwenden Sie die vorgegebene Mindestanzahl an Aussteifungsebenen:

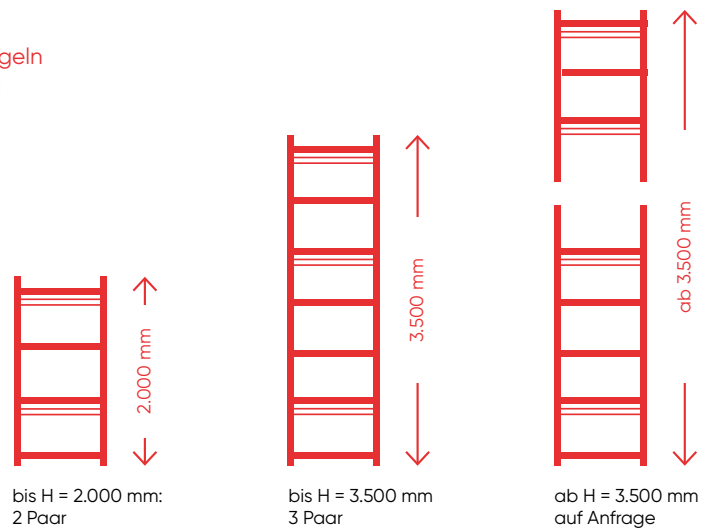

Längenriegel für Fachbodenregale zur Aussteifung beidseitig nutzbarer Regale

- + inkl. 2 Sicherungsstiften gegen unbeabsichtigtes Herausfallen des Längenriegels
- + verzinkt oder RAL 7035 lichtgrau

für MULTIplus85/150 Fachböden – 25 mm Kante					
Länge mm	750		1.000		1.300
verzinkt	13448	6,64 €	13449	7,67 €	13450 10,00 €
RAL 7035 lichtgrau	33448	7,66 €	33449	8,94 €	33450 10,46 €

für MULTIplus250/330 Fachböden – 40 mm Kante					
Länge mm	750		1.000		1.300
verzinkt	13417	6,64 €	13418	7,67 €	13418-L 10,00 €
RAL 7035 lichtgrau	33415	7,66 €	33416	8,94 €	33416-L 10,46 €

Sicherungsstift einzeln 13920-S 0,23 €

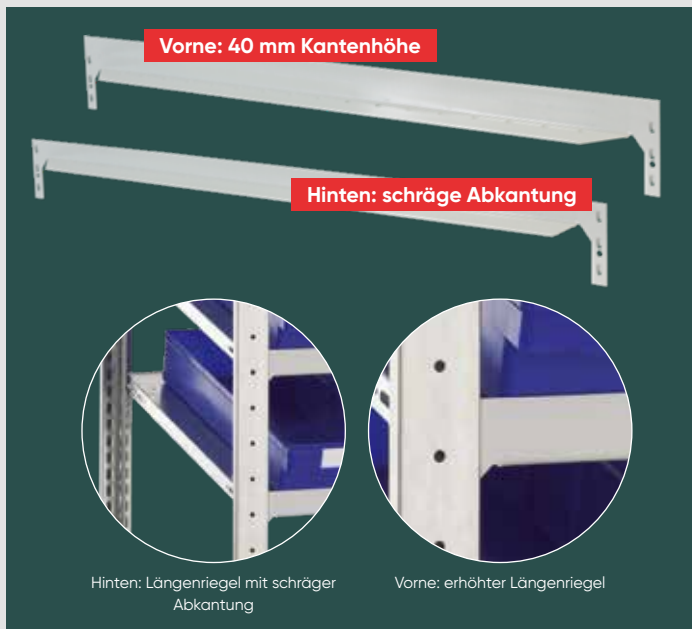

Längenriegel für Schrägbodenregale zur Aussteifung beidseitig nutzbarer Regale

- + einfache Auflage der Schrägböden ohne Fachbodenträger
- + Vorne: Erhöhter Längenriegel mit 40 mm Kantenhöhe
- + Hinten: Spezial-Längenriegel mit schräger Abkantung für Fachböden mit 14° Grad Schrägstellung
- + inkl. 2 Sicherungsstiften gegen unbeabsichtigtes Herausfallen des Längenriegels
- + max. 150 kg Tragkraft je Ebene für MULTIplus150 Fachböden
- + RAL 7035 lichtgrau

Längenriegel für Schrägböden - 25 mm Kante				
Länge mm	erhöhter Längenriegel 40 mm vorne		Spezial-Längenriegel hinten	
750	33415	7,66 €	33415-25-S14	7,18 €
1.000	33416	8,94 €	33416-25-S14	8,94 €
1.300	33416-L	10,46 €	33420-25-S14	10,46 €

Sicherungsstift einzeln 13920-S 0,23 €



Profilklemme für Doppelregale

- + einfache Klemmverbindung von T-Profilen bei Doppelregalen
- + verzinkt

Profilklemme	12696 ●	1,76 €
--------------	---------	--------



für T-Profile bei Doppelregalen

Doppelregal-Verbinder

- + zur sicheren, stabilen Schraubverbindung der T-Profile bei Doppelregalen
- + einzusetzen ab 3.000 mm Höhe
- + inkl. 2 Sechskantschrauben

Höhe 40 mm		
verzinkt	10346 ●	4,15 €
RAL 7035 lichtgrau	30348 ●	4,53 €
RAL 5010 enzianblau	30348-B ●	4,53 €

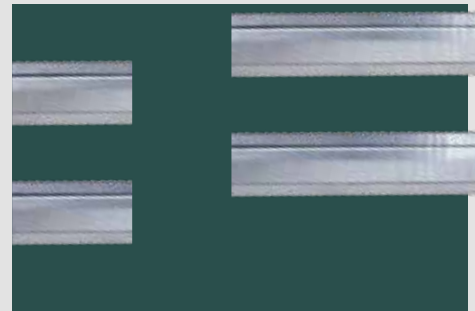

Füll-Leisten für Doppelregale

- + überbrückt den Spalt zwischen den Böden bei Doppelregalen
- + Einbau bei Längsriegel-Aussteifung möglich, nicht bei Kreuzstreben

	Länge mm	für Fachboden­träger		für Längsriegel	
verzinkt	750	12701-FB ●	5,71 €	12701-LR ●	4,39 €
	1.000	12702-FB ●	6,27 €	12702-LR ●	4,94 €
	1.300	12703-FB ●	6,92 €	12703-LR ●	5,62 €
RAL 7035 lichtgrau	750	32704-FB ●	6,53 €	32704-LR ●	5,15 €
	1.000	32705-FB ●	7,09 €	32705-LR ●	5,83 €
	1.300	32706-FB ●	7,80 €	32706-LR ●	6,48 €



1-teilig

Kopplungsstück für 2 T-Profile 1-teilig

- + zur Aufstockung von Regalanlagen
- + zur Schraubverbindung von T-Profilen
- + inkl. 4 Blechtreibschrauben
- + Anbringung an Frontlochung der T-Profile

Höhe 200 mm		1-teilig	
verzinkt	10350 ●	5,91 €	
RAL 7035 lichtgrau	30350 ●	6,36 €	
RAL 5010 enzianblau	30350-B ●	6,36 €	



2-teilig

Kopplungsstück für 4 T-Profile 2-teilig

- + zur Aufstockung von Doppelregalanlagen
- + zur Schraubverbindung der mittleren T-Profile
- + inkl. 8 Sechskantschrauben
- + 2 Verbinder umschließen 4 aneinanderstoßende T-Profile

Höhe 200 mm		2-teilig	
verzinkt	10347 ●	11,51 €	
RAL 7035 lichtgrau	30349 ●	12,25 €	
RAL 5010 enzianblau	30349-B ●	12,25 €	

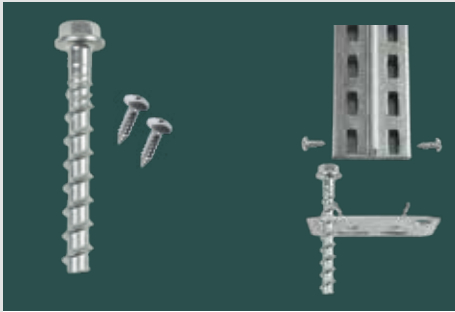

Boden-Befestigungsset

1 x Schraubanker 8 x 75 mm

2 x Blechtreiberschrauben

- + zur Befestigung von Regalen am Boden
- + passend zu Stecksystem-Klemmfüßen
- + zur Verbindung von Fußplatten bei **MULTIplus T-Profilen**

Boden-Befestigungsset 12709 ● **2,89 €**



**vertikale
Ausführung**

Wandbefestigung

vertikale Ausführung

- + notwendig zur Kippsicherung von Fachbodenregalen bei einem Höhen-Tiefen-Verhältnis von größer 5:1
- + für Wandabstand bis 15 mm
- + ohne Schrauben und Dübel
- + verzinkt

Wandbefestigung 10330 ● **4,70 €**



**horizontale
Ausführung**

Wandbefestigung

horizontale Ausführung

- + notwendig zur Kippsicherung von Fachbodenregalen bei einem Höhen-Tiefen-Verhältnis von größer 5:1
- + direkt an der Wand anliegend
- + ohne Schrauben und Dübel
- + verzinkt

Wandbefestigung 12699 ● **1,25 €**

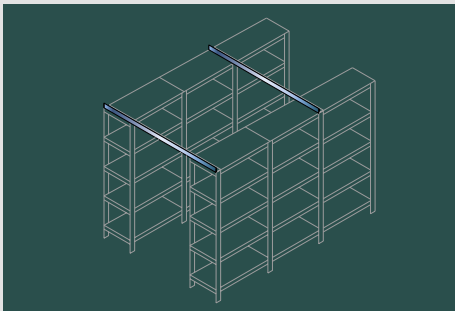

Querverband-Set

für den Aufbau von Querverbänden

- + 1 Winkelprofil 40 x 40 mm
- + 2 Einfach-Klemmfüße
- + 2 Sechskantschrauben
- + 4 Blechtreiberschrauben

Set 1: 1.500 mm	13305 ●	13,25 €
Set 2: 2.000 mm	13306 ●	16,45 €
Set 3: 2.500 mm	13307 ●	20,21 €
Set 4: 3.000 mm	13308 ●	25,38 €

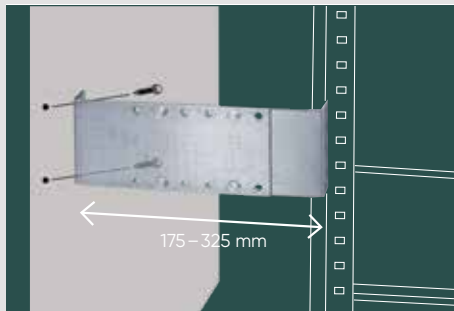

Wandhalter

für Einzelregale

- + zur Wandbefestigung der Regale und als Kippsicherung
- + in der Tiefe sowie in der Höhe im Raster von 25 mm verstellbar
- + inkl. 4 Flachkopfschrauben M6 x 12
- + verzinkt

Lieferung ohne Wandverdübelung

für Wandabstand 175-325 mm	13920-E ●	16,87 €
-----------------------------------	-----------	----------------

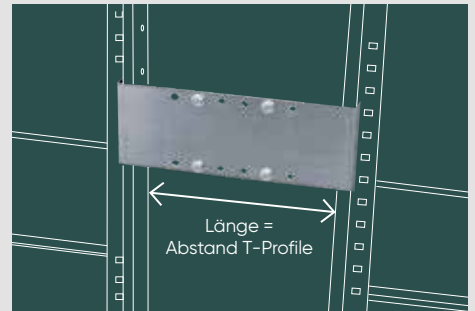

Distanzhalter

für Doppelregale

- + für den benötigten Abstand zwischen 2 Regalen
- + in der Tiefe sowie in der Höhe im Raster von 25 mm verstellbar
- + in die T-Profil-Rahmen einsteckbar
- + inkl. 4 Flachkopfschrauben M6 x 12
- + verzinkt

Länge	175-325 mm	265-465 mm
	13920-F ● 12,32 €	13921-F ● 14,08 €

Fachbodenregal Stecksystem

Fachbodenregal Schraubsystem

Fachbodenregale Office und Archiv

Weitspannregale

Palettenregale

Kragarmregale

Regalanlagen und Bühnen

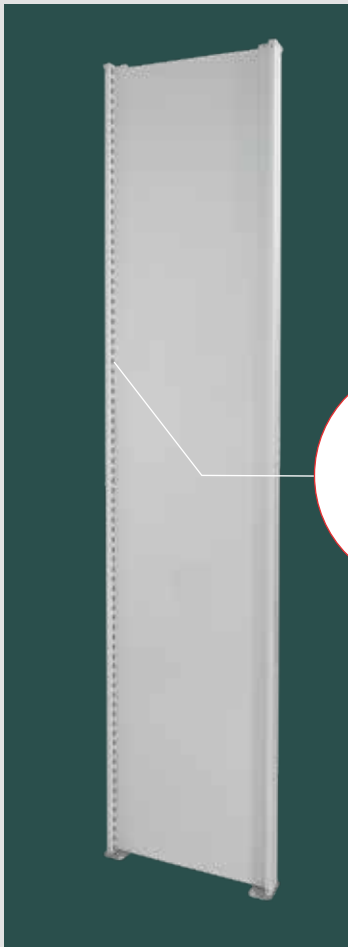

Vollblech-Seitenwände

für Grund- und Anbauregale

- + flexibel durch 3 kombinierbare Höhen
- + nachträglicher Einbau möglich
- + Vollblech-Seitenwände ersetzen Tiefenriegel
- + inkl. Schrauben / Muttern M6 x 8 zur Befestigung
- + verzinkt, RAL 7035 lichtgrau und RAL 5010 enzianblau



Vollblech-Seitenwände

	Höhe mm	Tiefe in mm					
		300	400	500	600	800	1.000
RAL 7035	1.050	22736 ● 13,63 €	22738 ● 17,08 €	22739 ● 21,11 €	22740 ● 24,12 €	22741 ● 31,13 €	22742 ● 38,51 €
	1.300	22743 ● 17,72 €	22745 ● 22,13 €	22746 ● 27,37 €	22747 ● 31,41 €	22748 ● 40,42 €	22749 ● 50,04 €
RAL 5010	1.050	26516 ● 16,26 €	26518 ● 19,60 €	26519 ● 23,60 €	26520 ● 26,66 €	26521 ● 33,69 €	26522 ● 40,96 €
	1.300	26523 ● 21,11 €	26525 ● 25,52 €	26526 ● 30,65 €	26527 ● 34,64 €	26528 ● 43,80 €	26529 ● 53,18 €

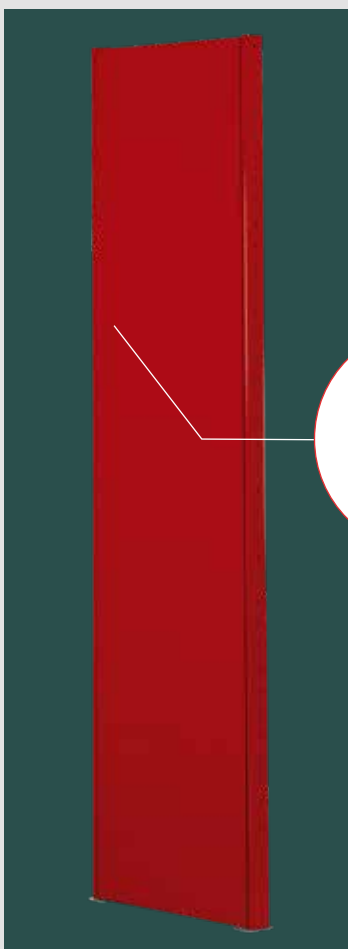

Vollblech-Seitenblenden

für Außenrahmen

- + attraktive Vollblech-Verblendung für Außenrahmen
- + nachträglicher Einbau möglich
- + flexibel durch 3 kombinierbare Höhen
- + bei Vollblech-Seitenblenden müssen die T-Profil-Rahmen mit Tiefenriegeln ausgestattet sein
- + **NEU:** inkl. Fachbodenstütze zur schnellen Befestigung
- + RAL 7035 lichtgrau, RAL 5010 enzianblau und RAL 3000 feuerrot



bündiger Abschluss mit den T-Profil-Rahmen

Vollblech-Seitenwände

	Höhe mm	Tiefe in mm			
		300	400	500	600
RAL 7035	1.050	25000 ● 45,65 €	25001 ● 51,14 €	25002 ● 59,39 €	25003 ● 69,85 €
	1.250	25005 ● 52,79 €	25006 ● 58,67 €	25007 ● 68,11 €	25008 ● 79,98 €
	1.300	25010 ● 53,06 €	25011 ● 58,94 €	25012 ● 68,44 €	25013 ● 80,68 €
RAL 5010	1.050	25000-B ● 46,64 €	25001-B ● 51,80 €	25002-B ● 60,14 €	25003-B ● 70,84 €
	1.250	25005-B ● 53,51 €	25006-B ● 59,45 €	25007-B ● 69,04 €	25008-B ● 81,17 €
	1.300	25010-B ● 53,72 €	25011-B ● 59,71 €	25012-B ● 68,75 €	25013-B ● 81,90 €
RAL 3000	1.050	25000-R ● 46,64 €	25001-R ● 51,80 €	25002-R ● 60,14 €	25003-R ● 70,84 €
	1.250	25005-R ● 53,51 €	25006-R ● 59,45 €	25007-R ● 69,04 €	25008-R ● 81,17 €
	1.300	25010-R ● 53,72 €	25011-R ● 59,71 €	25012-R ● 68,75 €	25013-R ● 81,90 €

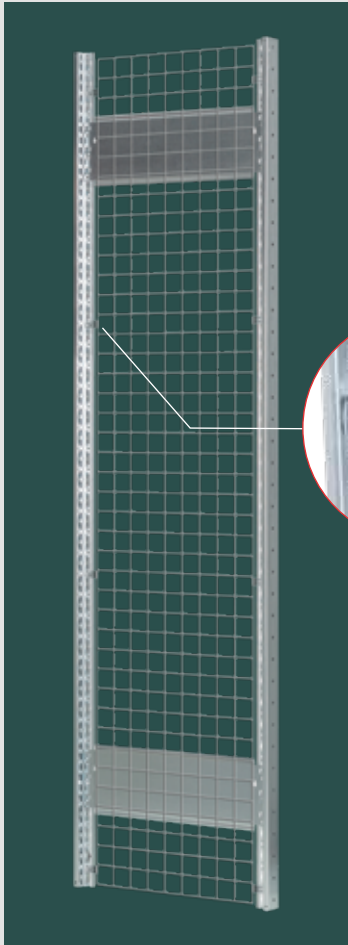

Drahtgitter-Seitenwände
für Grund- und Anbauregale

- + Masche 50 x 50 x 3 mm
- + nachträglicher Einbau möglich
- + inkl. Kombi-Spannhaken
- + glanzverzinkt

Drahtgitter-Seitenwände

	für Regaltiefe mm	Drahtgittertiefe mm	Höhe in mm			
			300	500	1.000	1.950
verzinkt	300	200	12453-B ● 24,85 €	12453-C ● 25,50 €	12453-D ● 29,12 €	12453-A ● 35,45 €
	400	300	12455-B ● 26,10 €	12455-C ● 28,28 €	12455-D ● 33,47 €	12455-A ● 40,42 €
	500	400	12457-B ● 27,56 €	12457-C ● 30,93 €	12457-D ● 37,75 €	12457-A ● 45,41 €
	600	500	12459-B ● 28,87 €	12459-C ● 33,64 €	12459-D ● 41,98 €	12459-A ● 50,43 €
	800	700	12461-B ● 31,47 €	12461-C ● 39,01 €	12461-D ● 50,67 €	12461-A ● 62,50 €
Kombi-Spannhaken inkl. Schraube			12462 ●	1,34 €		

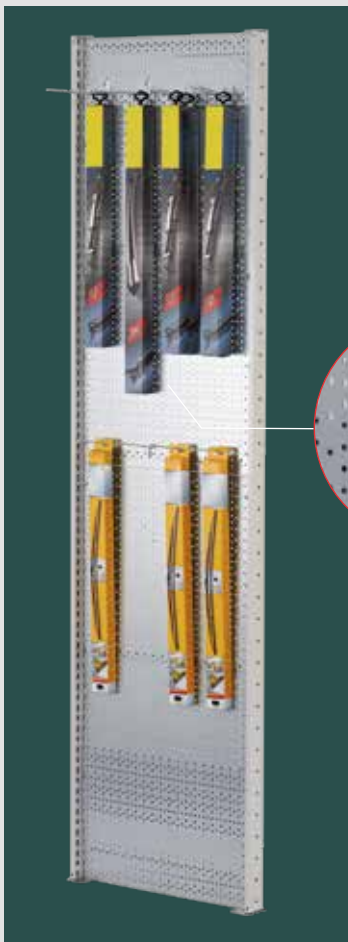

Euro-Lochblech-Seitenwände
für T-Profil-Rahmen

- + zur Aufnahme von Lochwandhaken
- + mit Lochung 5 mm Durchmesser in geraden Reihen
- + inkl. 10 Schrauben M6 x 8
- + verzinkt

Euro-Lochblech-Seitenwände

	Höhe mm	Tiefe mm		
			Stück	Preis
verzinkt	1.000	300	22750 ●	27,17 €
		400	22751 ●	44,49 €
		500	22752 ●	50,86 €
	600	22753 ●	65,34 €	
	800	22754 ●	71,61 €	
	1.000	22755 ●	83,66 €	

Lochwandhaken
für Euro-Lochblech-Wände

Typ 1

- + VE 50 Stück
- + für hängende Lagerung von Kleinteilen
- + glanzverzinkt



Länge mm	Stück
120 12490 ●	0,97 €

Typ 2

- + VE 50 Stück
- + z. B. für Blisterpackungen
- + glanzverzinkt



Länge mm	Stück
140 12491 ●	0,93 €

Typ 3

- + VE 25 Stück
- + für hängende Lagerung von Kleinteilen
- + glanzverzinkt



Länge mm	Stück
200 12492 ●	3,11 €



Lochplatten-Seitenblenden für T-Profil-Außenrahmen

- + bündiger Abschluss mit dem T-Profil-Rahmen
- + zur übersichtlichen Werkzeug- und Teilelagerung
- + Quadratloch 10,5 x 10,5 mm
- + Abstand Mitte Loch zu Mitte Loch: 38 mm
- + funktionale Lochplatten für Außenrahmen
- + flexibel durch 3 kombinierbare Höhen
- + nachträglicher Einbau möglich
- + beim Einsatz der Lochplatten-Seitenblende müssen die T-Profil-Rahmen mit Tiefenriegeln ausgestattet sein
- + inkl. Fachbodenträger zur schnellen Befestigung
- + RAL 7035 lichtgrau, RAL 5010 enzianblau und RAL 3000 feuerrot

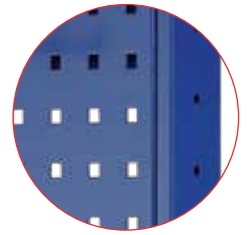

Bündiger Abschluss mit T-Profil-Rahmen

Lochplatten-Seitenblenden							
	Höhe mm	Tiefe in mm					
		300	400	500	600	800	
RAL 7035 verzinkt	1.000	35665 ● 54,17 €	35666 ● 61,41 €	35667 ● 72,85 €	35668 ● 87,02 €	35669 ● 108,14 €	
	1.250	35680 ● 62,87 €	35681 ● 71,53 €	35682 ● 85,16 €	35683 ● 101,84 €	35684 ● 128,91 €	
	1.300	35672 ● 64,07 €	35673 ● 72,37 €	35674 ● 86,36 €	35675 ● 103,41 €	35676 ● 130,81 €	
RAL 5010	1.000	35665-B ● 55,04 €	35666-B ● 62,28 €	35667-B ● 73,71 €	35668-B ● 87,87 €	35669-B ● 109,01 €	
	1.250	35680-B ● 63,73 €	35681-B ● 72,40 €	35682-B ● 86,02 €	35683-B ● 102,71 €	35684-B ● 129,77 €	
	1.300	35672-B ● 64,96 €	35673-B ● 73,22 €	35674-B ● 87,22 €	35675-B ● 104,27 €	35676-B ● 131,68 €	
RAL 3000	1.000	35665-R ● 55,04 €	35666-R ● 62,28 €	35667-R ● 73,71 €	35668-R ● 87,87 €	35669-R ● 109,01 €	
	1.250	35680-R ● 63,73 €	35681-R ● 72,40 €	35682-R ● 86,02 €	35683-R ● 102,71 €	35684-R ● 129,77 €	
	1.300	35672-R ● 64,96 €	35673-R ● 73,22 €	35674-R ● 87,22 €	35675-R ● 104,27 €	35676-R ● 131,68 €	

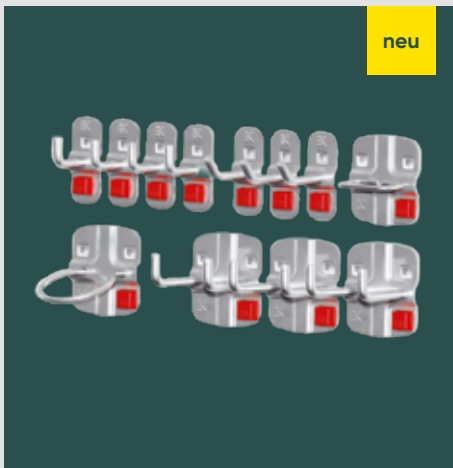

neu

Werkzeughalter-Set 1 12-teilig

- + 4 Werkzeughalter mit senkrechtem Ende
- + 3 Doppelte Werkzeughalter
- + 1 Zangenhalter
- + 1 Maschinenhalter
- + 3 Werkzeughalter mit schrägem Ende
- + alufarben

35610 ● 115,79 €



neu

Werkzeughalter-Set 2 18-teilig

- + 5 Werkzeughalter mit schrägem Ende
- + 2 Werkzeughalter mit senkrechtem Ende
- + 3 Doppelte Werkzeughalter
- + 3 Werkzeugklemmen
- + 2 Zangenhalter
- + 1 Bohrerhalter
- + 1 Schraubenschlüsselhalter
- + 1 Schraubendreherhalter
- + alufarben

35611 ● 258,72 €



neu

Werkzeughalter mit schrägem Hakenende, 5er-Pack

- + werkzeuglose Montage
- + jederzeit demontierbar
- + alufarben

Länge mm	Ø mm		
50	6	35612-5	31,05 € (6,21 €/Stück)
100	6	35613-5	32,10 € (6,42 €/Stück)



neu

Werkzeughalter mit senkrechtem Hakenende, 5er-Pack

- + werkzeuglose Montage
- + jederzeit demontierbar
- + alufarben

Länge mm	Ø mm		
35	6	35614-5	30,60 € (6,12 €/Stück)
75	6	35615-5	31,95 € (6,39 €/Stück)



neu

Doppelter Werkzeughalter mit schrägem Hakenende, 5er-Pack

- + werkzeuglose Montage
- + jederzeit demontierbar
- + alufarben

Länge mm	Ø mm		
50	6	35516-5	60,80 € (12,16 €/Stück)
75	6	35517-5	63,45 € (12,69 €/Stück)



neu

Doppelter Werkzeughalter mit senkrechtem Hakenende, 5er-Pack

- + werkzeuglose Montage
- + jederzeit demontierbar
- + alufarben

Länge mm	Ø mm		
35	6	35618-5	57,10 € (11,42 €/Stück)
50	6	35619-5	60,35 € (12,07 €/Stück)



neu

Kabelhalter Hakenende 50 mm hoch, 3er-Pack

- + werkzeuglose Montage
- + jederzeit demontierbar
- + alufarben

Länge mm	Breite mm		
150	37	35620-3	78,75 € (26,25 €/Stück)
200	37	35621-3	83,97 € (27,99 €/Stück)

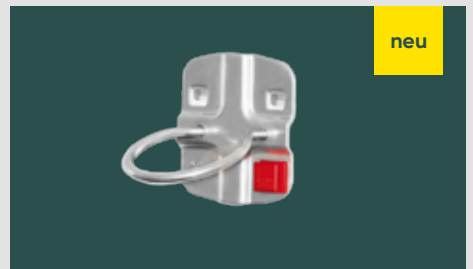

neu

Maschinenhalter rund, 3er-Pack

- + werkzeuglose Montage
- + jederzeit demontierbar
- + alufarben

Innen Ø mm		
40	35622-3	75,75 € (25,25 €/Stück)
60	35623-3	82,83 € (27,61 €/Stück)

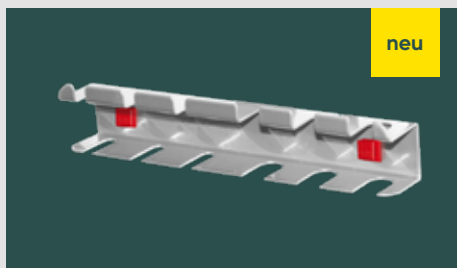

neu

Schraubendreherhalter für 6 Teile

- + werkzeuglose Montage
- + jederzeit demontierbar
- + alufarben

HxBxT 60 x 390 x 40 mm			
Für 6 Teile	35624		37,67 €



neu

Schraubenschlüsselhalter senkrecht für 10 Schlüssel

- + werkzeuglose Montage
- + jederzeit demontierbar
- + alufarben

HxBxT 220 x 155 x 50 mm			
Für 10 Schlüssel	35625		57,39 €

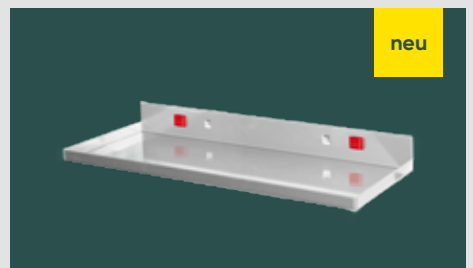

neu

Ablageplatte Ablagefläche 350 x 125 mm

- + werkzeuglose Montage
- + jederzeit demontierbar
- + alufarben

HxBxT 60 x 350 x 125 mm			
	35626		51,33 €

Fachbodenregal Stecksystem

Fachbodenregal Schraubsystem

Fachbodenregale Office und Archiv

Weitspannregale

Palettenregale

Kragarmregale

Regalanlagen und Bühnen



Vollblech-Rückwände

für Grund- und Anbauregale

- + kombinierbare Höhen, nachträglicher Einbau möglich
- + inkl. Rückwandklammern zur Befestigung
- + verzinkt und RAL 7035 lichtgrau

Vollblech-Rückwände							
	Höhe mm	Breite in mm					
		750	1.000	1.300			
verzinkt	500	12544 ●	14,95 €	12542 ●	20,07 €	12547 ●	26,13 €
	800	12551 ●	24,11 €	12549 ●	32,14 €	12550 ●	41,78 €
	1.000	12545 ●	29,09 €	12543 ●	38,08 €	12548 ●	49,51 €
RAL 7035	500	32526 ●	16,82 €	32522 ●	22,61 €	32547 ●	29,40 €
	800	32551 ●	27,12 €	32549 ●	28,84 €	32550 ●	47,02 €
	1.000	32527 ●	31,53 €	32523 ●	39,97 €	32548 ●	51,94 €



Drahtgitter-Rückwände

für Grund- und Anbauregale

- + Masche 50 x 50 x 3 mm
- + nachträglicher Einbau möglich
- + inkl. Kombi-Spannhaken
- + glanzverzinkt

Drahtgitter-Rückwände						
Höhe mm		Regalbreite (Drahtgitterbreite) mm				
		750 (650)	1.000 (900)	1.300 (1.200)		
300	12468-A ●	11,98 €	12469-A ●	15,35 €	12470-A ●	19,39 €
500	12468-B ●	19,60 €	12469-B ●	25,27 €	12470-B ●	32,01 €
1.000	12448-D ●	31,92 €	12451-D ●	40,69 €	12452-D ●	51,15 €
1.950	12448-A ●	57,50 €	12451-A ●	74,47 €	12452-A ●	94,73 €
Kombi-Spannhaken inkl. Schraube					12462 ●	1,34 €



Euro-Lochblech-Rückwände

für Grund- und Anbauregale

- + zur Aufnahme von Lochwandhaken
- + mit Lochung 5 mm Durchmesser in geraden Reihen
- + inkl. Rückwandklammern
- + verzinkt

Euro-Lochblech-Rückwände

Höhe mm	Breite mm	
	750	1.000
500	22770 ● 42,60 €	22780 ● 52,13 €
1.000	22771 ● 68,86 €	22781 ● 74,75 €

Fachbodenregal Stecksystem

Fachbodenregal Schraubsystem

Fachbodenregale Office und Archiv

Weitspannregale

Palettenregale

Kragarmregale

Regalanlagen und Bühnen

Typ 1



Lochwandhaken

für Euro-Lochblech-Wände

Typ 1

- + VE 50 Stück
- + für hängende Lagerung von Kleinteilen
- + glanzverzinkt

Länge mm	Stück
120	12490 ● 0,97 €

Typ 2

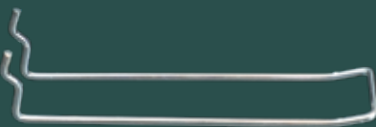

Typ 2

- + VE 50 Stück
- + z. B. für Blisterpackungen
- + glanzverzinkt

Länge mm	Stück
140	12491 ● 0,93 €

Typ 3



Typ 3

- + VE 25 Stück
- + für hängende Lagerung von Kleinteilen
- + glanzverzinkt

Länge mm	Stück
200	12492 ● 3,11 €



Lochplatten-Rückwände

für Grund- und Anbauregale

- + bündiger Abschluss mit dem T-Profil-Rahmen
- + zur übersichtlichen Werkzeug- und Teilelagerung
- + Quadratloch 10,5 x 10,5 mm
- + Abstand Mitte Loch zu Mitte Loch: 38 mm
- + inkl. Schrauben / Muttern M5 x 25 zur Befestigung
- + RAL 7035 lichtgrau und RAL 5010 enzianblau

Lochplatten-Rückwände

	Höhe x Breite mm			
RAL 7035	500 x 1.000	35690	●	84,84 €
RAL 5010	500 x 1.000	35690-B	●	84,84 €

Lieferung ohne Bestückung!

neu

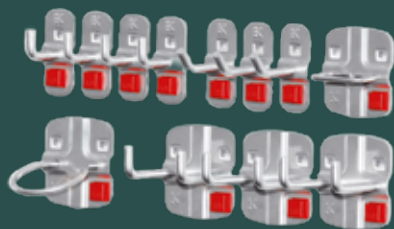

Weitere Werkzeughalter finden Sie auf Seite 119

Werkzeughalter-Set 1

12-teilig

- + 4 Werkzeughalter mit senkrechtem Ende
- + 3 Doppelte Werkzeughalter
- + 1 Zangenhalter
- + 1 Maschinenhalter
- + 3 Werkzeughalter mit schrägem Ende
- + alufarben

35610 ● 115,79 €

neu

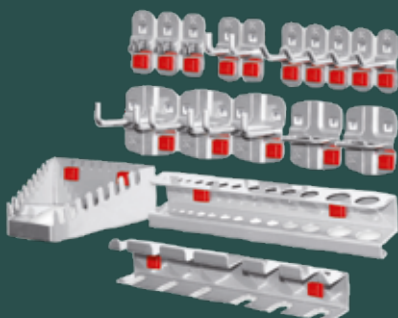

Werkzeughalter-Set 2

18-teilig

- + 5 Werkzeughalter mit schrägem Ende
- + 2 Werkzeughalter mit senkrechtem Ende
- + 3 Doppelte Werkzeughalter
- + 3 Werkzeugklemmen
- + 2 Zangenhalter
- + 1 Bohrerhalter
- + 1 Schraubenschlüsselhalter
- + 1 Schraubendreherhalter
- + alufarben

35611 ● 258,72 €



**Flügeltür 2.000 mm Höhe
für Grund- und Anbauregale**

Ideal zum Aufbau von verschließbaren Regalsystemen in Verbindung mit Seiten- und Rückwänden. Kombinierbar mit Zubehör aus dem Stecksystem.

Stabile Türen durch integrierte Verstärkungsunterzüge.

- + 2 Türelemente je 500 mm Breite
- + Drehgriff mit 3-Punkt-Verriegelung, inkl. 2 Schlüssel
- + montagefreundliche Komponenten
- + nachträgliche Montage möglich
- + RAL 7035 lichtgrau

Flügeltür für 2.000 mm Höhe					
Höhe mm	Breite mm	gleichschließend		verschiedenschließend	
		2.000	1.000	32311 ●	588,12 €



**Flügeltür 1.000 mm Höhe
für Grund- und Anbauregale**

Ideal zum Aufbau von verschließbaren Regalsystemen in Verbindung mit Seiten- und Rückwänden. Kombinierbar mit Zubehör aus dem Stecksystem.

Stabile Türen durch integrierte Verstärkungsunterzüge.

- + 2 Türelemente je 500 mm Breite
- + Drehgriff mit 3-Punkt-Verriegelung, inkl. 2 Schlüssel
- + montagefreundliche Komponenten
- + nachträgliche Montage möglich
- + RAL 7035 lichtgrau

Flügeltür für 1.000 mm Höhe					
Höhe mm	Breite mm	gleichschließend		verschiedenschließend	
		1.000	1.000	32313 ●	443,77 €
Frontblende		32349 ●	12,41 €		

Regale mit Türen müssen immer gegen Kippen gesichert werden (s. Seite 115).

**Regalschublade S2
einzeln**

neu

Fachboden als Abdeckung optional

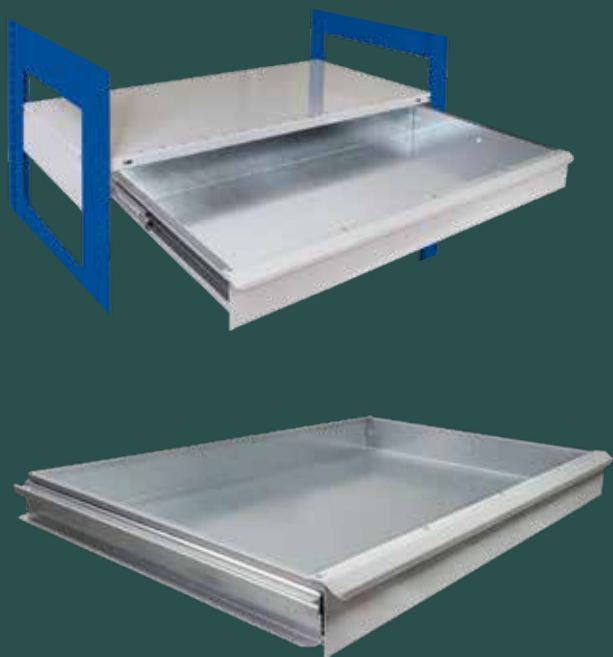

**Regalschublade S2
3er-Set**

neu

Fachboden als Abdeckung optional



Kombination mit Flügeltür 1.000 mm nicht möglich.

Regalschubladen S2

zum Einbau in **MULTIplus Stecksystemregale**

- + 1.000 mm Fachbreite, passend zum Stecksystem
- + teleskopgeführte 100 % Vollauszug-Schublade
- + 50 kg Traglast bei gleichmäßig verteilter Last
- + Schublade oben offen (als obere Abdeckung ist ein **MULTIplus** Fachboden notwendig; bitte separat bestellen)
- + Innenmaß der Schubladen:
Für Tiefe 500 mm: 918 x 475 x 80 mm BxTxH
Für Tiefe 600 mm: 918 x 575 x 80 mm BxTxH
- + Einteilungs-Sets mit Einsatzkästen oder Schlitzwannen optional erhältlich (siehe nächste Seite)
- + Korpus verzinkt und Blende/Griff RAL 7035 lichtgrau

Regalschublade S2, einzeln

Breite mm	Tiefe mm	Höhe mm		
1.000	500	100	44040 ●	181,57 € €
1.000	600	100	44041 ●	198,07 € €

Regalschublade S2, 3er-Set

Breite mm	Tiefe mm	Höhe mm		
1.000	500	100	44040-SET ●	562,15 € €
1.000	600	100	44041-SET ●	612,64 € €

Regale mit Schubladen müssen immer gegen Kippen gesichert werden.

Ausziehböden

zum Einbau in **MULTIplus Stecksystemregale**

- + kugelgelagerter Teleskopauszug
- + 70 kg Tragkraft bei gleichmäßig verteilter Last
- + vollausziehbar bis 100 %
- + 40 mm Kante und 3-fach Abkantung
- + verzinkt und RAL 7035 lichtgrau

Ausziehböden

Breite mm	Tiefe mm	verzinkt	RAL 7035 lichtgrau
1.000	300	12719 ● 136,40 €	32723 ● 147,99 €
1.000	400	12716 ● 144,40 €	37726 ● 158,40 €
1.000	500	12718 ● 152,55 €	32721 ● 172,70 €
1.000	600	12717 ● 163,92 €	37727 ● 182,58 €



Alle Preise ohne Bestückung. Die Tabellen zeigen Bestellbeispiele. Weitere Abmessungen und Ausführungen auf Anfrage.

● 5 Tage ab Lager ● 2 Wochen versandfertig

für Tiefe 500 mm

neu



Einsatzkästen-Set 1
für Regalschubladen S2

Stück	B x T x H	Farbe
12	108 x 108 x 63 mm	rot
8	108 x 162 x 63 mm	gelb
4	49 x 108 x 63 mm	gelb
4	216 x 108 x 63 mm	grau

Einsatzkästen-Set 1 25070 ● 153,87 €

für Tiefe 500 mm

neu



Einsatzkästen-Set 2
für Regalschubladen S2

Stück	B x T x H	Farbe
16	108 x 108 x 63 mm	rot
12	108 x 162 x 63 mm	gelb

Einsatzkästen-Set 2 25071 ● 154,00 €

für Tiefe 500 mm

neu



Einsatzkästen-Set 3
für Regalschubladen S2

Stück	B x T x H	Farbe
12	108 x 108 x 63 mm	rot
4	108 x 162 x 63 mm	gelb
8	216 x 108 x 63 mm	grau

Einsatzkästen-Set 3 25072 ● 143,47 €

für Tiefe 600 mm

neu



Einsatzkästen-Set 4
für Regalschubladen S2

Stück	B x T x H	Farbe
15	108 x 108 x 63 mm	rot
10	108 x 162 x 63 mm	gelb
5	216 x 108 x 63 mm	grau
5	54 x 108 x 63 mm	grau

Einsatzkästen-Set 4 25073 ● 190,58 €

für Tiefe 600 mm

neu

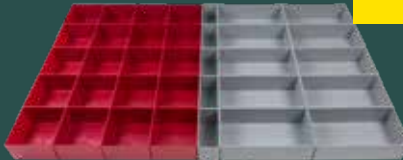

Einsatzkästen-Set 5
für Regalschubladen S2

Stück	B x T x H	Farbe
10	216 x 108 x 63 mm	grau
5	54 x 108 x 63 mm	grau
20	108 x 108 x 63 mm	rot

Einsatzkästen-Set 5 25074 ● 188,96 €

für Tiefe 600 mm

neu



Einsatzkästen-Set 6
für Regalschubladen S2

Stück	B x T x H	Farbe
20	216 x 108 x 63 mm	grau
5	54 x 108 x 63 mm	grau

Einsatzkästen-Set 6 25075 ● 165,91 €

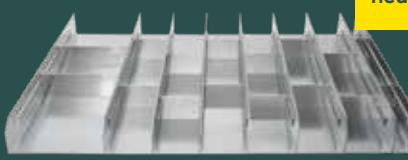

neu

Schlitzwannen-Set 1
für Regalschubladen S2 100 mm Höhe

- + 6 Schlitzwannen 107 x 70 mm mit je 2 Trennstegen
- + 1 Schlitzwanne 214 x 70 mm mit je 2 Trennstegen
- + 1 Schlitzwanne 53 x 70 mm mit je 2 Trennstegen

Set 1 für 500 mm mm Tiefe 25053 ● 207,71 €

Set 1 für 600 mm mm Tiefe 25054 ● 187,39 €

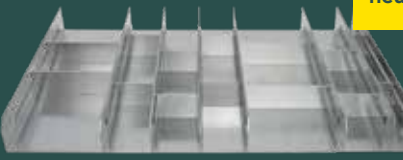

neu

Schlitzwannen-Set 2
für Regalschubladen S2 100 mm Höhe

- + 4 Schlitzwannen 107 x 70 mm mit je 2 Trennstegen
- + 2 Schlitzwanne 214 x 70 mm mit je 2 Trennstegen
- + 1 Schlitzwannen 53 x 70 mm mit je 2 Trennstegen

Set 2 für 500 mm mm Tiefe 25063 ● 198,63 €

Set 2 für 600 mm mm Tiefe 25064 ● 180,02 €



neu

Trennstege
für Regalschubladen S2

- + 70 mm hoch
- + in 3 Breiten erhältlich

70 x 53 mm 16215 ● 1,64 €

70 x 107 mm 16216 ● 2,48 €

70 x 214 mm 16217 ● 4,07 €

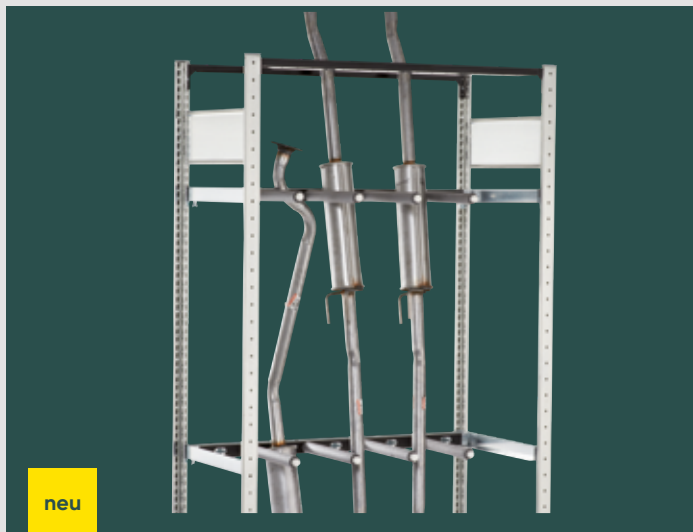

in 750 und 1.300 mm Breite

1. Bestellen Sie das Universalprofil in der gewünschten Abmessung

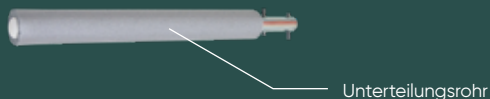
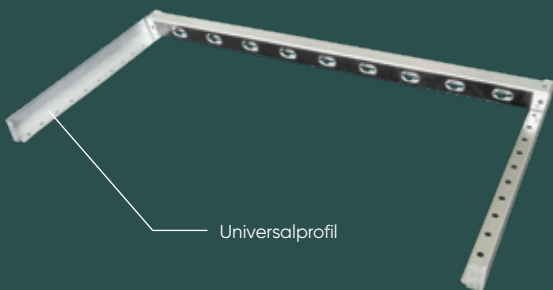

Universalprofil

zum Einbau in MULTIplus Stecksystemregale

- + **Universalprofil bestehend aus:**
 - 2 Tiefenwinkeln inkl. 4 Fachbodenträger,
 - 1 Universalprofil mit Rutschsicherung
- + Universalprofil zur Aufnahme von Unterteilungsrohren im Abstand von 100 mm
 - bei Fachbreite 750 mm bis zu 7 Unterteilungsrohre
 - bei Fachbreite 1.000 mm bis zu 9 Unterteilungsrohre
 - bei Fachbreite 1.300 mm bis zu 12 Unterteilungsrohre
- + ideal zur Lagerung von stehenden Gütern
- + in der Höhe im Raster von 25 mm verstellbar
- + verzinkt

Tiefe mm	Fachbreite 750 mm	Fachbreite 1.000 mm	Fachbreite 1.300 mm
400	14070-75 ● 61,93 €	14070 ● 63,21 €	14070-130 ● 71,99 €
500	14071-75 ● 62,74 €	14071 ● 64,04 €	14071-130 ● 72,80 €
600	14072-75 ● 65,59 €	14072 ● 66,89 €	14072-130 ● 75,65 €
800	14073-75 ● 68,77 €	14073 ● 70,08 €	14073-130 ● 78,83 €
1.000	14074-75 ● 71,58 €	14074 ● 72,89 €	14074-130 ● 81,64 €

Unterteilungsrohre

- + mit Schaumstoffummantelung Ø 36 mm inkl. Endkappe
- + je Unterteilungsrohr 5 kg Anlehnlast

2. Bitte die gewünschte Menge Unterteilungsrohre separat bestellen

Länge mm		
300	14045 ●	7,40 €
400	14046 ●	8,59 €
500	14047 ●	9,75 €



Stirnwandabgrenzungen

zum seitlichen Anbau an MULTIplus T-Profil-Rahmen

- + verhindert das seitliche Herausfallen der Ware
- + inkl. 2 Schrauben M6 x 12
- + RAL 7035 lichtgrau

Tiefe mm	Höhe mm		
300		30470 ●	3,64 €
350		30470-A ●	3,78 €
400	39	30471 ●	3,91 €
500		30472 ●	4,26 €
600		30473 ●	4,60 €



Schüttgutmulden

für MULTIplus Fachböden

- + Schüttgutmulden bestehend aus: Vorder- und Hinterleiste, 2 Seitenteile (ohne Trennbleche)
- + zur Lagerung von Kleinteilen und Schüttgut
- + Schüttgutmulden werden auf die Fachböden gestellt
- + Höhe vorne 100 mm, hinten 200 mm
- + Einsetzen von zusätzlichen Trennblechen zur optimalen Aufteilung des Schüttgutes möglich
- + Unterteilung alle 50 mm möglich
- + pro Schüttgutmulde mind. 1 Trennblech erforderlich
- + verzinkt

1. Bestellen Sie die Schüttgutmulden in der gewünschten Abmessung

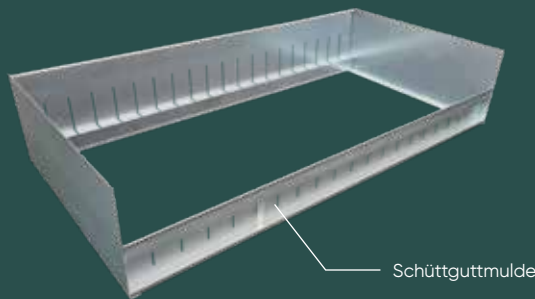

Breite mm	Tiefe mm				
	300	400	500	600	800
750	16220-750 ●	16221-750 ●	16222-750 ●	16223-750 ●	16224-750 ●
	41,08 €	41,70 €	42,35 €	43,03 €	47,20 €
1.000	16220 ●	16221 ●	16222 ●	16223 ●	16224 ●
	44,22 €	44,84 €	45,49 €	46,17 €	50,36 €
1.300	16220-130 ●	16221-130 ●	16222-130 ●	16223-130 ●	16224-130 ●
	52,58 €	53,20 €	53,85 €	54,53 €	58,70 €

Trennblech, einzeln für Schüttgutmulde

- + Höhe vorne 100 mm, hinten 200 mm
- + verzinkt

2. Bitte die gewünschte Menge Trennbleche separat bestellen

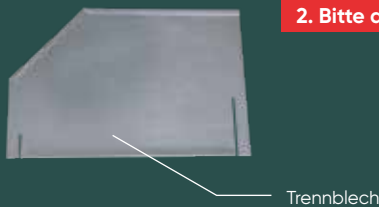

Tiefe mm		
300	16220-A ●	8,31 €
400	16221-A ●	8,60 €
500	16222-A ●	8,93 €
600	16223-A ●	9,21 €
800	16225-A ●	13,94 €

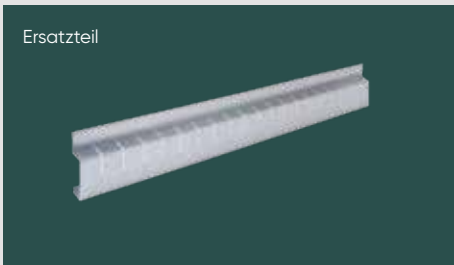

Vorderleiste Höhe: 100 mm

+ verzinkt

Breite mm		
750	16220-V-750 ●	16,51 €
1.000	16220-V ●	17,84 €
1.300	16220-V-130 ●	22,99 €



Hinterleiste Höhe: 200 mm

+ verzinkt

Breite mm		
750	16220-H-750 ●	16,34 €
1.000	16220-H ●	18,15 €
1.300	16220-H-130 ●	21,35 €



Seitenteil Höhe: 200 mm

+ verzinkt

Tiefe mm		
300	16220-S ●	4,12 €
400	16221-S ●	4,43 €
500	16222-S ●	4,75 €
600	16223-S ●	5,09 €
800	16224-S ●	7,18 €

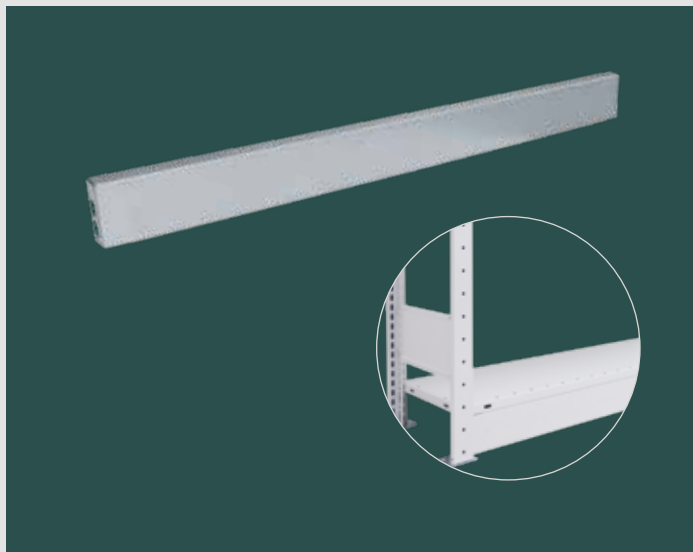

Sockelblenden

verhindern das Unterrollen von Gegenständen

- + inkl. 2 Kunststoffstopfen zur Sicherung
- + verzinkt und RAL 7035 lichtgrau

Sockelblenden				
	Breite mm	Höhe mm		
verzinkt	750	90	12564 ●	11,17 €
	1.000		12566 ●	12,86 €
	1.300		12567 ●	16,71 €
RAL 7035 lichtgrau	750	90	32554 ●	11,57 €
	1.000		32556 ●	12,97 €
	1.300		32557 ●	16,83 €

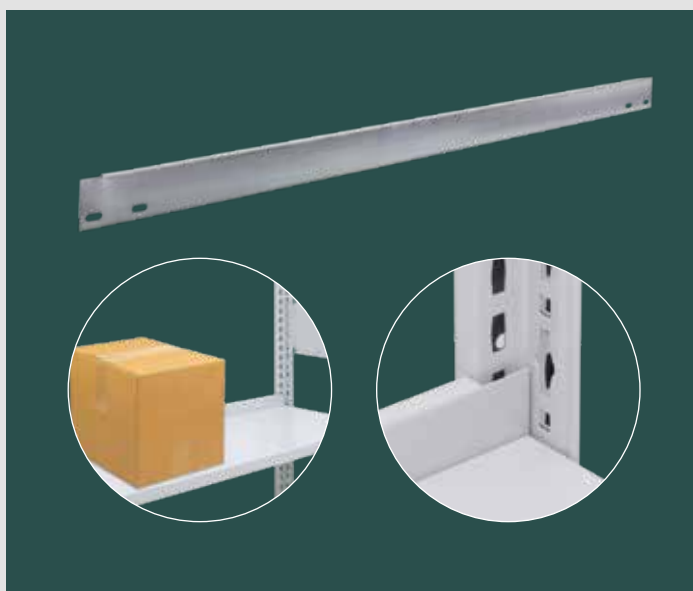

Anschlagleisten

verhindern das Durchrutschen des Lagerguts

- + zum Stecken in die Fachbodenträger
- + verzinkt und RAL 7035 lichtgrau

Anschlagleisten				
	Breite mm	Höhe mm		
verzinkt	750	55	10491 ●	3,08 €
	1.000		10490 ●	3,91 €
	1.300		10497 ●	4,70 €
RAL 7035 lichtgrau	750	55	30481 ●	5,82 €
	1.000		30480 ●	6,53 €
	1.300		30487 ●	7,44 €



Schüttgulleisten

verhindern das Herausfallen der Lagerware

- + inkl. 2 Kunststoffstopfen zur Sicherung
- + verzinkt und RAL 7035 lichtgrau

für MULTIplus 85/150 Fachböden				
	Breite mm	Höhe mm		
verzinkt	750	88	12572-25 ●	11,17 €
	1.000		12573-25 ●	12,32 €
	1.300		12574-25 ●	16,09 €
RAL 7035 lichtgrau	750	88	32570-25 ●	11,57 €
	1.000		32571-25 ●	12,97 €
	1.300		32575-25 ●	16,71 €

für MULTIplus 250/330 Fachböden				
	Breite mm	Höhe mm		
verzinkt	750	55	12572-40 ●	11,17 €
	1.000		12573-40 ●	12,32 €
	1.300		12574-40 ●	16,09 €
RAL 7035 lichtgrau	750	55	32570-40 ●	11,57 €
	1.000		32571-40 ●	12,97 €
	1.300		32575-40 ●	16,71 €



Stecktrennbleche, freistehend

für MULTIplus Fachböden

- + Unterteilung der Fachböden zur optimalen Lagerung von Kleinteilen
- + einfaches Einstecken in die MULTIplus Systemlochung auf dem Fachboden
- + RAL 7035 lichtgrau

für MULTIplus 85/150 Fachböden – 25 mm Kante							
		Tiefe in mm	300	400	500	600	800
		Höhe mm					
RAL 7035	140		32380-25	32381-25	32382-25	32383-25	32384-25
			8,57 €	9,13 €	9,67 €	10,13 €	11,30 €

für MULTIplus 250/330 Fachböden – 40 mm Kante							
		Tiefe in mm	300	400	500	600	800
		Höhe mm					
RAL 7035	140		32380-40	32381-40	32382-40	32383-40	32384-40
			8,62 €	9,18 €	9,70 €	10,18 €	11,34 €

Auftragsbezogene Fertigung, Rücknahme ausgeschlossen



Stecktrennbleche, feststehend

für MULTIplus Fachböden

- + Unterteilung der Fachböden zur optimalen Lagerung von Kleinteilen
- + einfaches Einstecken in die MULTIplus Systemlochung zwischen den Fachböden
- + verzinkt und RAL 7035 lichtgrau

für MULTIplus 85/150 Fachböden – 25 mm Kante							
		Tiefe in mm	300	400	500	600	800
		Höhe mm					
		lichte Höhe mm					
verzinkt	190	200	12380-25 7,24 €	12384-25 7,97 €	12388-25 8,66 €	12392-25 9,44 €	12396-25 10,86 €
	290	300	12381-25 8,56 €	12385-25 9,67 €	12389-25 10,75 €	12393-25 11,85 €	12397-25 14,05 €
	390	400	12382-25 9,90 €	12386-25 11,39 €	12390-25 12,89 €	12394-25 14,41 €	12398-25 17,35 €
	490	500	12383-25 11,20 €	12387-25 13,09 €	12391-25 14,98 €	12395-25 16,85 €	12399-25 20,59 €
RAL 7035 lichtgrau	190	200	32360-25 9,31 €	32364-25 10,00 €	32368-25 10,69 €	32372-25 11,43 €	32376-25 12,87 €
	290	300	32361-25 10,52 €	32365-25 11,67 €	32369-25 12,70 €	32373-25 13,86 €	32377-25 15,98 €
	390	400	32362-25 11,88 €	32366-25 13,38 €	32370-25 14,79 €	32374-25 16,29 €	32378-25 19,26 €
	490	500	32363-25 13,29 €	32367-25 15,12 €	32371-25 16,96 €	32375-25 18,69 €	32379-25 22,39 €

für MULTIplus 250/330 Fachböden – 40 mm Kante							
		Tiefe in mm	300	400	500	600	800
		Höhe mm					
		lichte Höhe mm					
verzinkt	200	210	12380-40 7,50 €	12384-40 8,34 €	12388-40 9,13 €	12392-40 9,95 €	12396-40 11,57 €
	300	310	12381-40 8,87 €	12385-40 10,00 €	12389-40 11,20 €	12393-40 12,35 €	12397-40 14,76 €
	400	410	12382-40 10,18 €	12386-40 11,74 €	12390-40 13,35 €	12394-40 14,93 €	12398-40 18,07 €
	500	510	12383-40 11,53 €	12387-40 13,46 €	12391-40 15,40 €	12395-40 17,35 €	12399-40 21,29 €
RAL 7035 lichtgrau	200	210	32360-40 9,31 €	32364-40 10,00 €	32368-40 10,69 €	32372-40 11,43 €	32376-40 12,87 €
	300	310	32361-40 10,58 €	32365-40 11,73 €	32369-40 12,77 €	32373-40 13,91 €	32377-40 16,05 €
	400	410	32362-40 11,88 €	32366-40 13,38 €	32370-40 14,79 €	32374-40 16,29 €	32378-40 19,26 €
	500	510	32363-40 13,34 €	32367-40 15,19 €	32371-40 17,02 €	32375-40 18,75 €	32379-40 22,44 €

Auftragsbezogene Fertigung, Rücknahme ausgeschlossen



Fachteiler
für MULTIplus Fachböden

- + auf den Fachböden frei verschiebbar
- + freistehend
- + in Längsrichtung stufenlos verstellbar
- + RAL 7035 lichtgrau

für MULTIplus 85/150 Fachböden – 25 mm Kante			
Tiefe mm	Höhe mm		
300	200	33435-25 ●	12,42 €
400		33436-25 ●	13,57 €
500		33437-25 ●	14,64 €
600		33438-25 ●	15,95 €

Auftragsbezogene Fertigung, Rücknahme ausgeschlossen

für MULTIplus 250/330 Fachböden – 40 mm Kante			
Tiefe mm	Höhe mm		
300	200	33435-40 ●	12,42 €
400		33436-40 ●	13,57 €
500		33437-40 ●	14,64 €
600		33438-40 ●	15,95 €

Auftragsbezogene Fertigung, Rücknahme ausgeschlossen



Buchstütze
für MULTIplus Fachböden

- + frei verschiebbar
- + freistehend, lose
- + auch als seitliche Begrenzung einsetzbar
- + RAL 7035 lichtgrau

Buchstütze für MULTIplus Fachböden			
für Regaltiefe mm	Tiefe mm	Höhe mm	
300	280	200	32493 ● 8,00 €
400	380		32494 ● 9,36 €
500	480		32495 ● 10,83 €
600	580		32496 ● 12,21 €



Draht-Steckgitter
für **MULTIplus** Fachböden

- + Unterteilung der Fachböden zur optimalen Lagerung von Kleinteilen
- + einfaches Einstecken in die **MULTIplus** Systemlochung
- + Maschenweite 45 / 50 x 50 mm
- + kombinierbar mit Draht-Schüttgutleiste
- + glanzverzinkt

für MULTIplus 85/150 Fachböden – 25 mm Kante

Tiefe mm	Höhe mm		
300	140	12425-25 ●	7,13 €
400		12426-25 ●	7,57 €
500		12427-25 ●	8,40 €
600		12428-25 ●	10,94 €

Auftragsbezogene Fertigung, Rücknahme ausgeschlossen

für MULTIplus 250/330 Fachböden – 40 mm Kante

Tiefe mm	Höhe mm		
300	140	12425-40 ●	7,13 €
400		12426-40 ●	7,57 €
500		12427-40 ●	8,40 €
600		12428-40 ●	10,94 €

Auftragsbezogene Fertigung, Rücknahme ausgeschlossen

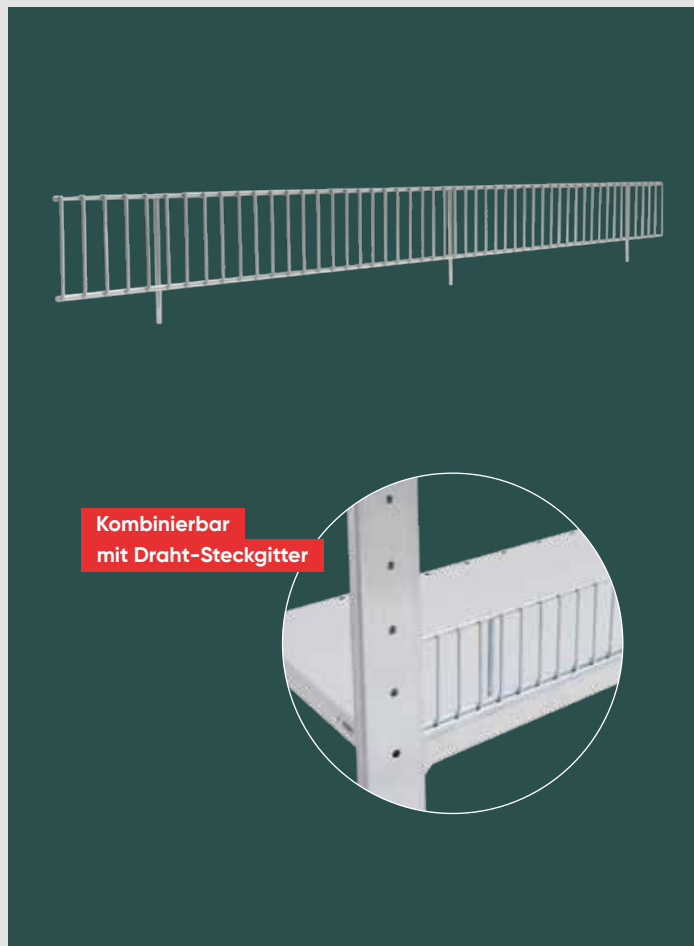

Draht-Schüttgutleiste
für **MULTIplus** Fachböden

- + verhindert das Durchrutschen und Herausfallen der Lagerware
- + einfaches Einstecken in die **MULTIplus** Systemlochung
- + Drahtabstand 20 mm
- + kombinierbar mit Draht-Steckgitter
- + glanzverzinkt

für MULTIplus 85/150 Fachböden – 25 mm Kante

Breite mm	Höhe mm		
750	80	12576-25 ●	15,86 €
1.000		12577-25 ●	18,00 €
1.300		12578-25 ●	21,03 €

Auftragsbezogene Fertigung, Rücknahme ausgeschlossen

für MULTIplus 250/330 Fachböden – 40 mm Kante

Breite mm	Höhe mm		
750	80	12576-40 ●	15,86 €
1.000		12577-40 ●	18,00 €
1.300		12578-40 ●	21,03 €

Auftragsbezogene Fertigung, Rücknahme ausgeschlossen

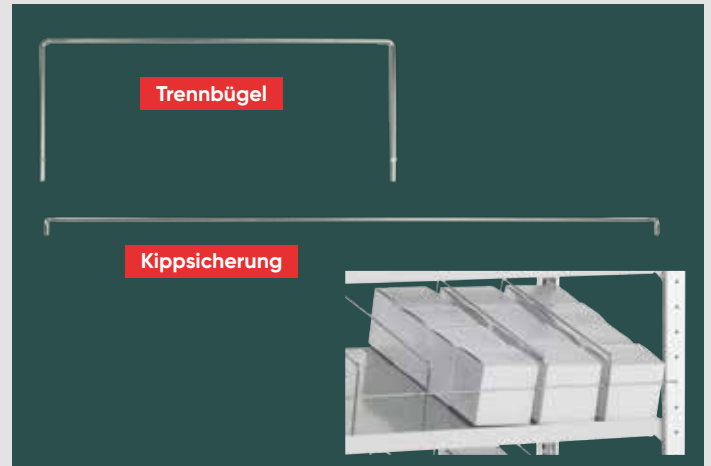
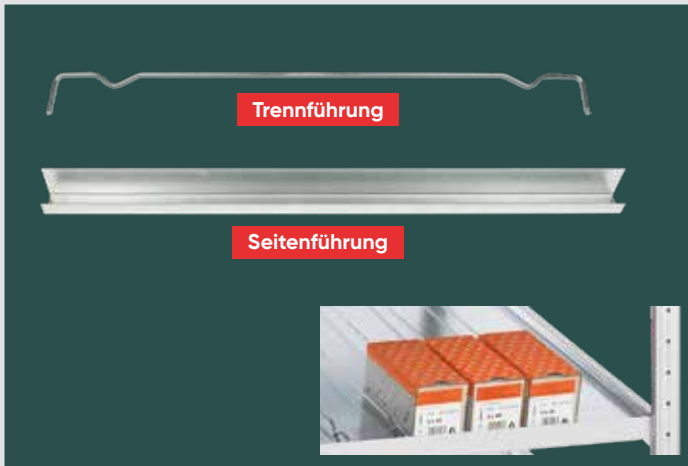

Trenn- und Seitenführungen

für Systemlochung der Schrägböden MULTIplus150

- + Trennführungen zur Unterteilung der Fachböden, 25 mm hoch
- + Seitenführungen gegen seitliches Herausfallen der Ware
- + Trennführungen glanzverzinkt, Seitenführungen verzinkt

Trennführungen			
400 mm	500 mm	600 mm	800 mm
10366-25 ●	10367-25 ●	10368-25 ●	10369-25 ●
3,67 €	3,84 €	3,95 €	4,33 €

Seitenführungen			
400 mm	500 mm	600 mm	800 mm
10380-25 ●	10381-25 ●	10382-25 ●	10383-25 ●
1,90 €	2,37 €	2,58 €	3,03 €

Trennbügel und Kippsicherungen

für Systemlochung der Schrägböden MULTIplus150

- + Trennbügel zur Unterteilung von Fachböden, 150 mm hoch
- + Kippsicherung gegen Herausfallen der Ware nach vorne
- + glanzverzinkt

Trennbügel und Kippsicherungen		
Trennbügel, 400 mm tief	13771-400 ●	3,19 €
Trennbügel, 500 mm tief	13771-500 ●	3,93 €
Trennbügel, 600 mm tief	13771-600 ●	4,77 €
Trennbügel, 800 mm tief	13771-800 ●	6,36 €
Kippsicherung, 750 mm breit	13772-75 ●	2,57 €
Kippsicherung, 1.000 mm breit	13772-100 ●	3,26 €
Kippsicherung, 1.300 mm breit	13772-130 ●	4,24 €



2 Reifentraversen je Ebene notwendig.

Reifentraversen, einzeln

zur schonenden Lagerung von Rädern und Reifen

- + inkl. 2 Sicherungsstiften gegen unbeabsichtigtes Herausfallen der Traverse
- + verzinkt

Reifentraversen		
Länge mm	Höhe mm	
900		13993 ● 8,34 €
1.000		13921 ● 8,93 €
1.050		13988 ● 9,33 €
1.150	50	13929 ● 10,04 €
1.200		13989 ● 10,34 €
1.300		13922 ● 10,94 €
1.500		13923 ● 12,70 €
Sicherungsstift	13920-S ●	0,23 €



Scannerschienen
für MULTIplus Fachböden
+ selbstklebend, transparent

Scannerschienen			
für Breite mm	Gesamthöhe mm	Einschubhöhe mm	
750	21	18	13694-A ● 2,83 €
750	33	30	13688-A ● 3,09 €
750	37	35	13669-A ● 3,17 €
1.000	21	18	13694 ● 3,71 €
1.000	33	30	13688 ● 4,05 €
1.000	37	35	13669 ● 4,10 €
1.300	21	18	13694-B ● 4,86 €
1.300	33	30	13688-B ● 5,25 €
1.300	37	35	13669-B ● 5,31 €

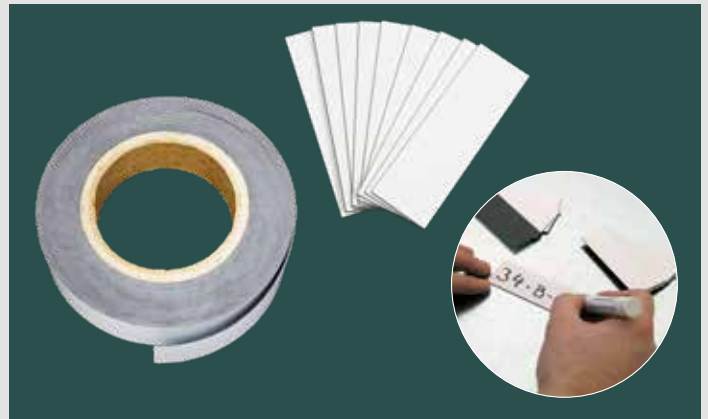

Magnetschilder
für Fachböden, T-Profile etc.
+ zur Beschriftung von Stahlregalen
+ flexibel und wieder einsetzbar
+ permanent magnetisch, mit weißer Oberfläche

Einzelschilder				Rollenware			
Breite mm	Höhe mm	VE Stk.	Preis VE	Länge m	Höhe mm	VE Rolle	
80	25	50	13700 ● 30,88 €	10	25	1	13632 ● 74,87 €
100	30	50	13685 ● 32,94 €	10	30	1	13633 ● 89,68 €
150	50	50	13701 ● 64,85 €	10	50	1	13634 ● 127,11 €
				10	80	1	13635 ● 181,70 €

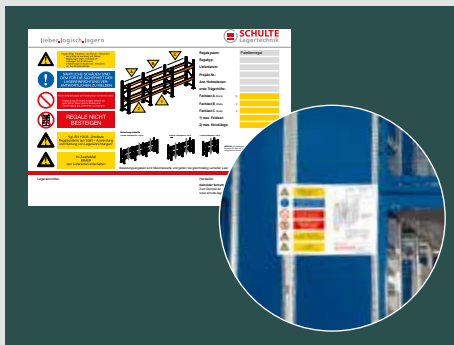

Belastungsschilder
DIN A4 oder DIN A3
+ individuell nach Anlagenspezifikation
+ Druck auf Hartschaumplatte
+ Aufhängung mit Federn gemäß DIN EN 15635

Belastungsschilder		
DIN A4	13710 ●	58,88 €
DIN A3	13711 ●	56,70 €

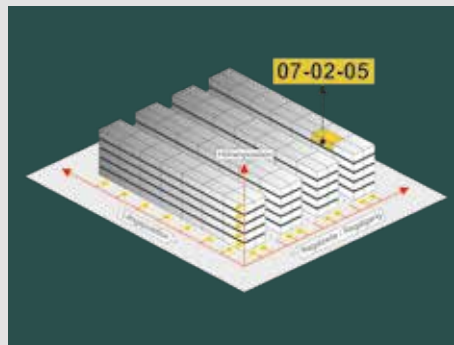

Regalplatzetiketten
mit individuellem Nummernschlüssel
+ Leit- und Orientierungssystem für Regallager
+ schnelle Kommissionierung und kurze Auftragsdurchlaufzeiten
+ gelb mit schwarzer Schrift

Preise und Anfertigung auf Anfrage.
Gerne beraten wir Sie bei der Planung.

→ siehe Seite 258

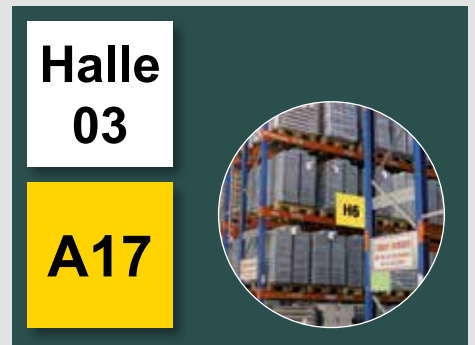

Regalzeilenschilder
zur Kennzeichnung von Regalzeilen
+ stoßfest, lichtecht, witterungsbeständig
+ inkl. Federn zur einfachen Anbringung
+ weiß oder gelb mit schwarzer Schrift

→ siehe Seite 258



Nur für Ebenen
mit Fachbodenträgern geeignet

Drahtgitterkorb

zum Einhängen in MULTIplus T-Profil-Rahmen

- + für Regale mit 1.000 mm Breite und 500 mm Tiefe
- + 35 kg Traglast bei gleichmäßig verteilter Last
- + Maschenweite 27 mm
- + inkl. 4 Universalträgern (Art.-Nr. 10337)
- + Lieferung ohne Trenngitter
- + glanzverzinkt

1. Bestellen Sie die Drahtgitterkörbe in gewünschter Menge

Drahtgitterkorb			
Breite mm	Tiefe mm	Höhe mm	
950	500	240	13676 ● 135,92 €

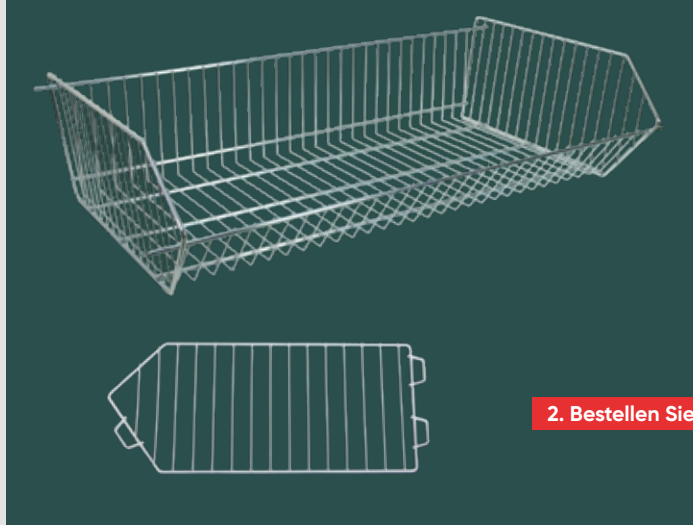

Trenngitter

für Drahtgitterkörbe

- + zur Unterteilung der Drahtgitterkörbe
- + Maschenweite 27 mm
- + glanzverzinkt

2. Bestellen Sie die Trenngitter in gewünschter Menge

Trenngitter	
13677 ●	16,31 €

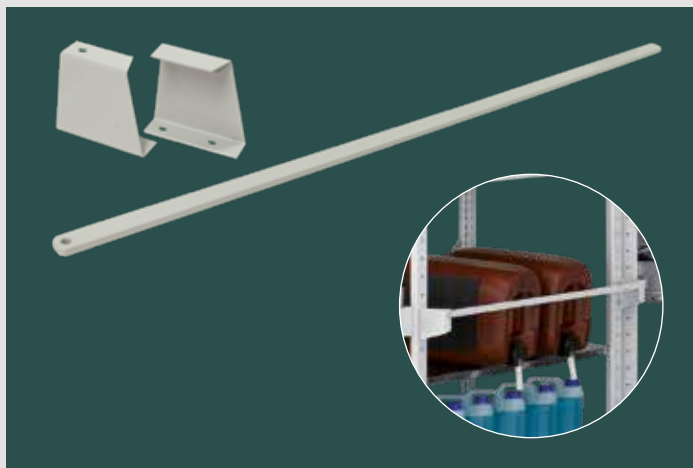

Verriegelungsstange für Öllager

zum Anschrauben an MULTIplus T-Profil-Rahmen

- + 1 Verriegelungsstange, 2 Haltewinkel, inkl. Schrauben
- + leichtes Austauschen der Kanister durch Klappmechanismus
- + zur Sicherung von Flüssigkeitsbehältern, z. B. Ölkannern
- + für Regalfelder mit 1.000 mm Fachbreite
- + RAL 7035 lichtgrau

Verriegelungsstange		
Breite mm		
1.000	33771 ●	23,67 €



Auffangwanne

für Öllager mit 500 mm Regaltiefe

- + kann zwischen die T-Profil-Rahmen gestellt werden
- + zum Auffangen von austretenden Flüssigkeiten
- + verzinkt

Auffangwanne			
Breite mm	Tiefe mm	Fassungsvermögen Liter	
950	650	30	14997 ● 137,03 €

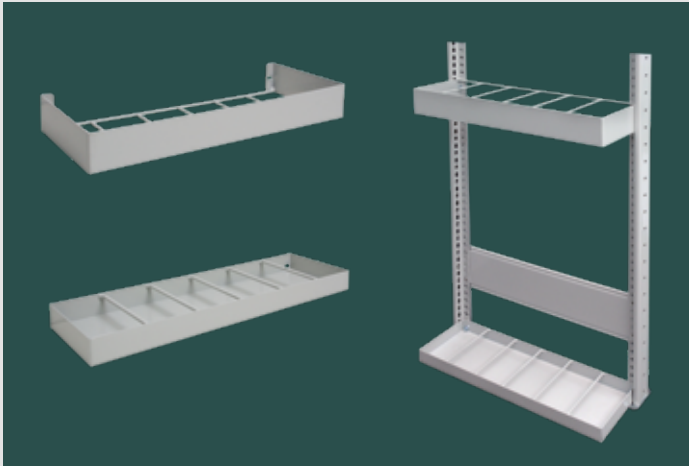

Gewindestangenhalterungen

zum seitlichen Anbau an MULTIplus T-Profil-Rahmen

- + zur Lagerung von Langgut, z. B. Gewindestangen, Profilen, Leisten
- + zum Anschrauben an den T-Profil-Rahmen
- + bestehend aus Ober- und Unterteil, inkl. Schrauben
- + RAL 7035 lichtgrau

Gewindestangenhalterungen				
Für Regaltiefen mm	Anzahl Fächer	Breite der Fächer mm		
400	5	75	33770-400 ●	38,67 €
500	6	78	33770-500 ●	43,32 €
600	7	80	33770-600 ●	45,65 €
800	10	74,5	33770-800 ●	52,27 €



Kleiderstangen

zum Einbau in MULTIplus Stecksystemregale

- + zur hängenden Lagerung von Berufs- und Arbeitsschutzkleidung
- + inkl. Haltern und Schrauben
- + Ovalrohr: 30 x 15 mm
- + glanzverzinkt

Kleiderstangen			
Breite mm	Tragkraft		
750	50	12711-75 ●	27,62 €
1.000	45	12711 ●	27,79 €
1.300	40	12711-130 ●	27,96 €

Aufpreis für gelochte Tiefenriegel zur Befestigung der Kleiderstange 0,92 €. Bei der Bestellung Artikelnummer-G anfügen! Passende Tiefenriegel finden Sie auf Seite 107.



Hängevorrichtung-Sets

zum Einbau in MULTIplus Stecksystemregale

- + Set bestehend aus:
 - 2 Tiefenwinkeln inkl. 4 Fachbodenträger,
 - 1 Rundrohr-Hängevorrichtung inkl. Befestigung
- + Rundrohr Ø 30 mm
- + ideal zur Lagerung von hängenden Gütern bis 50 kg
- + in der Höhe im Raster von 25 mm verstellbar
- + verzinkt

Hängevorrichtung-Sets				
Tiefe mm	Fachbreite 750 mm	Fachbreite 1.000 mm	Fachbreite 1.300 mm	
400	14113 ● 39,07 €	14121 ● 39,58 €	14126 ● 41,14 €	
500	14114 ● 39,91 €	14122 ● 40,42 €	14127 ● 41,98 €	
600	14118 ● 42,75 €	14123 ● 43,26 €	14128 ● 44,83 €	
800	14119 ● 45,94 €	14124 ● 46,45 €	14129 ● 48,01 €	
1.000	14120 ● 48,76 €	14125 ● 49,27 €	14131 ● 50,83 €	



Komplette Regaltiefe nutzbar

Regalkästen

83 mm Kantenhöhe

- + optimierter Boden mit hoher Stabilität
- + optimale Ausnutzung der Regaltiefen
- + zur übersichtlichen und systematischen Lagerung von Kleinteilen im Regal
- + Trennwände optional einsetzbar
- + mit Etikettenrahmen
- + lebensmittelecht
- + aus Polypropylen

Alle Preise sind Stückpreise. Abnahme nur in Verpackungseinheiten.
 Beispiel Art.-Nr. 36000-VKB: VE 16 x 5,32 € = 85,12 € Komplettpreis.
 Siehe auch Komplettregale Seite 80-81.

Regalkästen

Tiefe mm	Breite mm	Höhe mm	VE	Farbe			
				Blau	Rot	Grün	Grau
300	93	83	16	36000-VKB ● 5,32 €	36001-VKB ● 5,32 €	36002-VKB ● 5,32 €	36004-VKB ● 5,32 €
	152		10	36010-VKB ● 6,27 €	36011-VKB ● 6,27 €	36012-VKB ● 6,27 €	36014-VKB ● 6,27 €
	186		8	36020-VKB ● 7,74 €	36021-VKB ● 7,74 €	36022-VKB ● 7,74 €	36024-VKB ● 7,74 €
400	93	83	16	36030-VKB ● 6,69 €	36031-VKB ● 6,69 €	36032-VKB ● 6,69 €	36034-VKB ● 6,69 €
	152		10	36040-VKB ● 7,88 €	36041-VKB ● 7,88 €	36042-VKB ● 7,88 €	36044-VKB ● 7,88 €
	186		8	36050-VKB ● 8,88 €	36051-VKB ● 8,88 €	36052-VKB ● 8,88 €	36054-VKB ● 8,88 €
500	93	83	16	36060-VKB ● 9,45 €	36061-VKB ● 9,45 €	36062-VKB ● 9,45 €	36064-VKB ● 9,45 €
	152		10	36070-VKB ● 16,78 €	36071-VKB ● 16,78 €	36072-VKB ● 16,78 €	36074-VKB ● 16,78 €
	186		8	36080-VKB ● 12,92 €	36081-VKB ● 12,92 €	36082-VKB ● 12,92 €	36084-VKB ● 12,92 €
600	93	83	16	36090-VKB ● 12,83 €	36091-VKB ● 12,83 €	36092-VKB ● 12,83 €	36094-VKB ● 12,83 €
	152		10	36100-VKB ● 16,76 €	36101-VKB ● 16,76 €	36102-VKB ● 16,76 €	36104-VKB ● 16,76 €
	186		8	36110-VKB ● 18,33 €	36111-VKB ● 18,33 €	36112-VKB ● 18,33 €	36114-VKB ● 18,33 €



Unterteilungen der Regalkästen:
 Bis zu 3 Trennwände bei 300 mm Tiefe
 Bis zu 4 Trennwände bei 400 mm Tiefe
 Bis zu 5 Trennwände bei 500 mm Tiefe
 Bis zu 6 Trennwände bei 600 mm Tiefe

Trennwände für Regalkästen

- + zur variablen Unterteilung der Regalkästen in Fächer mit Etikettenrahmen
- + einrastbar
- + voll transparent



Etiketten für Regalkästen

- + passend geschnitten in drei Breiten
- + beschreib- und bedruckbar
- + aus weißem Papier
- + transparenter Kunststoff als Schutz optional erhältlich

für Breite mm	VE		
93	25	36095-VKB ●	1,33 €
152	25	36093-VKB ●	1,47 €
186	25	36096-VKB ●	1,76 €

Breite mm	Papier, weiß		Kunststoff, transparent	
93	36091 ●	0,47 €	36092 ●	0,66 €
152	36094 ●	0,81 €	36095 ●	0,69 €
186	36097 ●	1,00 €	36098 ●	1,09 €

neu



Komplette Regaltiefe nutzbar

XL Regalkästen

150 mm Kantenhöhe

- + optimierter Boden mit hoher Stabilität
- + optimale Ausnutzung der Regaltiefen
- + zur übersichtlichen und systematischen Lagerung von Kleinteilen im Regal
- + Trennwände und Frontklappen optional einsetzbar
- + mit Etikettenrahmen
- + lebensmittelecht
- + aus Polypropylen

Alle Preise sind Stückpreise. Abnahme nur in Verpackungseinheiten.
Beispiel Art.-Nr. 36025-VKB: VE 10 x 15,05 € = 150,50 € Komplettpreis.

Regalkästen

Tiefe mm	Breite mm	Höhe mm	VE	Farbe			
				Blau	Rot	Grün	Grau
300	230	150	10	36025-VKB ● 15,05 €	36026-VKB ● 15,05 €	36027-VKB ● 15,05 €	36029-VKB ● 15,05 €
400			12	36055-VKB ● 19,08 €	36056-VKB ● 19,08 €	36057-VKB ● 19,08 €	36059-VKB ● 19,08 €
500			10	36085-VKB ● 23,56 €	36086-VKB ● 23,56 €	36087-VKB ● 23,56 €	36089-VKB ● 23,56 €
600			5	36115-VKB ● 27,23 €	36116-VKB ● 27,23 €	36117-VKB ● 27,23 €	36119-VKB ● 27,23 €



Trennwände offen für Regalkästen 150

- + zur variablen Unterteilung der Regalkästen in Fächer
- + mit Etikettenrahmen
- + einrastbar
- + voll transparent

VE	Stück
25	36190-VKB ● 3,41 €



Trennwände geschlossen für Regalkästen 150

- + zur variablen Unterteilung der Regalkästen in Fächer
- + mit Etikettenrahmen
- + einrastbar
- + voll transparent

VE	Stück
25	36191-VKB ● 3,76 €



Frontklappen für Regalkästen 150

- + zum Verschließen der Eingrifföffnung
- + einrastbar
- + Polycarbonat glasklar

VE	Stück
25	36192-VKB ● 2,24 €



Etiketten passend für Etiketteneinschübe

- + Papier, weiß
- + beschreib- und bedruckbar

VE	Stück
25	36097 ● 1,00 €



Sichtlagerkästen aus Polypropylen

- + zur übersichtlichen und systematischen Lagerung von Kleinteilen
- + sicher und platzsparend stapelbar durch umlaufenden Stapelrand
- + Einsatz auf Förder- und Röllchenbahnen möglich
- + optimale Ausnutzung des Volumens und einfache Reinigung durch glatte Innenwände
- + stabil durch verstärkte Griff- und Stoßmulden an den Grifföffnungen
- + Modelle A, B und C mit rückseitiger Griffmulde
- + beständig gegen Öle, die meisten Säuren und Laugen
- + temperaturbeständig von -20 °C bis +80 °C
- + umweltfreundlich, voll recyclebar und lebensmittelecht
- + integriertes Etikettenfach

Alle Preise sind Stückpreise. Abnahme nur in Verpackungseinheiten.
Beispiel Art.-Nr. 20200: VE 8 x 22,42 € = 179,36 € Komplettpreis.

Sichtlagerkästen

Modell	Außenmaß T x B x H mm	Innenmaß T x B x H mm	VE	Farbe				
				Blau	Rot	Grün	Gelb	Grau
A	500 x 315 x 200	432 x 273 x 185	8	20200 ● 22,42 €	20201 ● 22,42 €	20202 ● 22,42 €	20203 ● 22,42 €	20204 ● 22,42 €
B	500 x 315 x 150	432 x 273 x 135	10	20205 ● 19,47 €	20206 ● 19,47 €	20207 ● 19,47 €	20208 ● 19,47 €	20209 ● 19,47 €
C	345 x 213 x 200	280 x 179 x 185	10	20210 ● 13,73 €	20211 ● 13,73 €	20212 ● 13,73 €	20213 ● 13,73 €	20214 ● 13,73 €
D	330 x 213 x 150	280 x 179 x 137	10	20215 ● 11,30 €	20216 ● 11,30 €	20217 ● 11,30 €	20218 ● 11,30 €	20219 ● 11,30 €
E	290 x 150 x 125	254 x 122 x 113	25	20220 ● 8,45 €	20221 ● 8,45 €	20222 ● 8,45 €	20223 ● 8,45 €	20224 ● 8,45 €
F	230 x 150 x 125	194 x 122 x 113	25	20225 ● 6,25 €	20226 ● 6,25 €	20227 ● 6,25 €	20228 ● 6,25 €	20229 ● 6,25 €
G	164 x 105 x 75	135 x 85 x 62	25	20230 ● 2,94 €	20231 ● 2,94 €	20232 ● 2,94 €	20233 ● 2,94 €	20234 ● 2,94 €
H	89 x 102 x 50	70 x 87 x 43	50	20235 ● 1,33 €	20236 ● 1,33 €	20237 ● 1,33 €	20238 ● 1,33 €	20239 ● 1,33 €

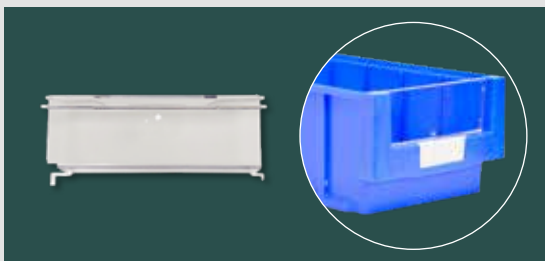

Frontklappen für Sichtlagerkästen

- + zum Verschließen der Eingrifföffnung
- + einrastbar
- + Polycarbonat glasklar

Frontklappen

für Modell		
A	13506 ●	12,01 €
B	13507 ●	10,97 €
C	13508 ●	9,21 €
D	13509 ●	7,60 €
F	13511 ●	3,32 €

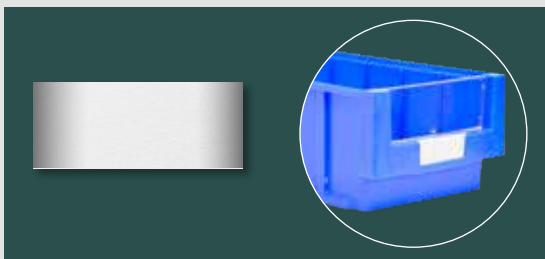

Etiketten passend für Etiketteneinschub

- + Etiketten werden auf perforierten Bögen geliefert

Etiketten

für Modell	Etiketten pro Bogen		
A-F	24	13496 ●	7,17 €
G	60	13497 ●	17,85 €



Euro-Stapelkästen
aus Polypropylen

- + abgestimmt auf Europalettenmaß
- + hohe Belastbarkeit bis zu 80 kg
- + optimierte Seitenwandkonstruktion und stabiler Rippenboden
- + mit Durchfassgriff an den Stirnseiten (ab Kastenhöhe 210 mm)
- + geeignet für Rollenbahnen
- + Etikettenrahmen an allen vier Seiten
- + temperaturbeständig von -20 °C bis +80 °C
- + beständig gegen Öle, Fette sowie die meisten Säuren und Laugen
- + lebensmittelecht und leicht zu reinigen
- + voll recyclebar

Euro-Stapelkästen

Tiefe mm	Breite mm	Höhe mm	Farbe		
			Blau	Rot	Grau
300	200	120	20400 ● 13,82 €	20401 ● 13,82 €	20402 ● 13,82 €
400	300	120	20403 ● 25,26 €	20404 ● 25,26 €	20405 ● 25,26 €
400	300	145	20460 ● 26,78 €	20461 ● 26,78 €	20462 ● 26,78 €
400	300	175	20406 ● 28,06 €	20407 ● 28,06 €	20408 ● 28,06 €
400	300	210	20409 ● 31,39 €	20410 ● 31,39 €	20411 ● 31,39 €
400	300	270	20412 ● 36,37 €	20413 ● 36,37 €	20414 ● 36,37 €
400	300	320	20470 ● 38,94 €	20471 ● 38,94 €	20472 ● 38,94 €
600	400	120	20415 ● 37,42 €	20416 ● 37,42 €	20417 ● 37,42 €
600	400	145	20480 ● 40,98 €	20481 ● 40,98 €	20482 ● 40,98 €
600	400	175	20418 ● 44,44 €	20419 ● 44,44 €	20420 ● 44,44 €
600	400	210	20421 ● 47,77 €	20422 ● 47,77 €	20423 ● 47,77 €
600	400	270	20424 ● 53,37 €	20425 ● 53,37 €	20426 ● 53,37 €
600	400	320	20427 ● 63,86 €	20428 ● 63,86 €	20429 ● 63,86 €
600	400	420	20430 ● 73,98 €	20431 ● 73,98 €	20432 ● 73,98 €

Auflagedeckel
für Euro-Stapelkästen

- + aus Polypropylen
- + schwarz

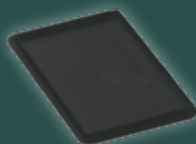

Tiefe mm	Breite mm		
300	200	20444 ●	6,32 €
400	300	20445 ●	7,88 €
600	400	20446 ●	15,29 €

Trennkämme
zur Unterteilung der Kästen

- + Längen individuell anpassbar
- + aus Polypropylen, anthrazit



Maße L x H mm	geeignet ab Kastenhöhe mm		
1.150 x 80	120	20450 ●	21,13 €
1.150 x 100	175	20451 ●	22,08 €
1.150 x 120	175	20452 ●	24,07 €
1.150 x 180	270	20453 ●	30,29 €

Schubladenblöcke

—> ideale Arbeitsplatzergänzung zur Lagerung von Kleinteilen

Riffelgummi-Matte für Korpus-Arbeitsfläche optional



Planung

Freistehend aufstellbar oder integriert in das Stecksystem von SCHULTE.

Schubladenblöcke müssen bei der Montage der Regale eingebaut werden.

Bei nachträglichem Einbau ist die teilweise Demontage der vorhandenen Regale erforderlich!

Sicherheit

Freistehende Schubladenblöcke und Regale mit Schubladenblöcken müssen gegen Kippen gesichert werden.

- + Einzel-Auszugssperre
- + rollengeführte Laufschielen, ausziehbar bis 90 %
- + Schubladen mit Endanschlag

Aufbaumaße

Schubladengrundfläche:

856 x 425 mm

Alugriffleiste:

800 mm breit

Gesamthöhe des Schubladenblocks:

Summe der Schubladenhöhen
+ 100 mm Korpushöhe

Schubladenblöcke

Für Fachbodenregale Stecksystem oder freistehend

- + verschweißte Stahlkonstruktion
- + Griffleiste mit Beschriftungsfeld und Abdeckfolie
- + Schubladen mit Einzelauszugssperre
- + 70 kg Traglast je Schublade bei gleichmäßig verteilter Last
- + Einteilung des Lagerguts durch Schubladenunterteilungen und Trennstege optional erhältlich
- + abschließbar mit Zentralverschluss
- + Schubladenblock zur Kombination mit Flügeltüren 1.000 mm

In 3 beliebigen Farbkombinationen



Schubladenblöcke

Ausführung der Schubladen	Anzahl und Höhe Schubladen	Höhe mm	Breite mm	Tiefe mm	Korpus: RAL 7035 lichtgrau		Korpus: RAL 7035 lichtgrau		Korpus: RAL 7035 lichtgrau	
					Schubladen: RAL 7035 lichtgrau		Schubladen: RAL 9005 tiefschwarz		Schubladen: RAL 5010 enzianblau	
	5 × 100 mm	600	1.000	500	36265 ○	1.151,01 €	36315 ○	1.151,01 €	36284 ○	1.151,01 €
	5 × 200 mm	1.100	1.000	500	36266 ○	1.263,82 €	36316 ○	1.263,82 €	36285 ○	1.263,82 €
	4 × 100 mm 3 × 200 mm	1.100	1.000	500	36267 ●	1.537,42 €	36317 ○	1.537,42 €	36286 ○	1.537,42 €
	10 × 100 mm	1.100	1.000	500	36268 ○	1.947,83 €	36318 ○	1.947,83 €	36287 ○	1.947,83 €

Unser Topseller: Kombi-Schubladenblock ideal zur Kombination mit Regalen 2.000 mm Höhe und Flügeltüren 1.000 mm

	2 × 100 mm 3 × 200 mm	900	1.000	500	36269 ●	1.140,36 €	36319 ●	1.140,36 €	36288 ○	1.140,36 €
--	--------------------------	-----	-------	-----	---------	------------	---------	------------	---------	------------

Riffelgummi-Matte, schwarz, für Korpus-Arbeitsfläche

Breite mm	Tiefe mm		
1.000	500	16224-500 ●	15,30 €



Schubladenschrank-Regal abschließbar mit Flügeltür

- + 3 MULTIplus150 Fachböden
- + 1 Schubladenblock (Art.-Nr. 36269) mit Schubladen: 2 x 100 mm und 3 x 200 mm Höhe, mit Zentralverschluss
- + 1 Flügeltür 1.000 mm Höhe, inkl. 3-Punkt-Verriegelung, gleichschließend
- + T-Profil-Rahmen, Fachböden, Rück- und Seitenwände, Schubladenblock, Flügeltür in RAL 7035 lichtgrau

Aussteifung durch Kreuzstrebe



Schubladenschrank-Regal

Höhe mm	Breite mm	Tiefe mm	Fachlast kg	Grundregal
2.000	1.000	500	150	22615 ● 1.960,04 €



Unterteilungen für Schubladenblöcke

- + Einsatzkästen oder Schlitzwannen
- + aus Polystyrol oder verzinkt
- + Komplett-Sets für optimale Unterteilung
- + für 100 mm oder 200 mm hohe Schubladen
- + Trennstegge einzeln erhältlich

Einsatzkästen

zur Schubladenunterteilung

- + einzeln herausnehmbar
- + Kästen 63 mm hoch
- + für Schubladen mit 100 mm Höhe
- + aus hochschlagfestem Polystyrol
- + farblich sortiert (grau, rot, gelb)

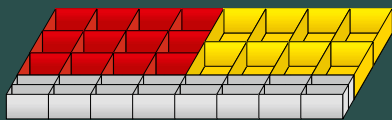

Einsatzkästen-Set 1
für Schubladen 100 mm Höhe

Stück	B x T x H	Farbe
8	108 x 162 x 63 mm	gelb
12	108 x 108 x 63 mm	rot
16	108 x 49 x 63 mm	grau

Einsatzkästen-Set 1 25047 ● **91,36 €**

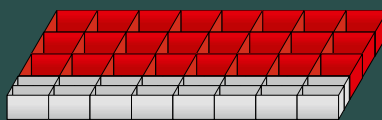

Einsatzkästen-Set 2
für Schubladen 100 mm Höhe

Stück	B x T x H	Farbe
24	108 x 108 x 63 mm	rot
16	108 x 49 x 63 mm	grau

Einsatzkästen-Set 2 25048 ● **100,75 €**



Einsatzkästen-Set 3
für Schubladen 100 mm Höhe

Stück	B x T x H	Farbe
16	108 x 162 x 63 mm	gelb
16	108 x 49 x 63 mm	grau

Einsatzkästen-Set 3 25049 ● **81,97 €**

Schlitzwannen

zur Schubladenunterteilung

- + Schlitzwannen mit je 425 mm Tiefe
- + für Schubladen mit 100 mm und 200 mm Höhe
- + variable Einteilung möglich
- + Schlitzabstand 10 mm
- + Schlitzwannen verzinkt
- + Trennstege Aluminium



100 mm Höhe

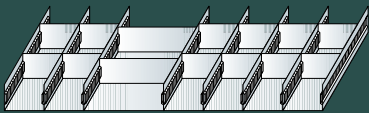

Schlitzwannen-Set 1 für Schubladen 100 mm Höhe

- + 1 Schlitzwanne 214 x 70 mm mit je 2 Trennstegen
- + 6 Schlitzwannen 107 x 70 mm mit je 2 Trennstegen

Schlitzwannen-Set 1 25050 ● 183,65 €

100 mm Höhe

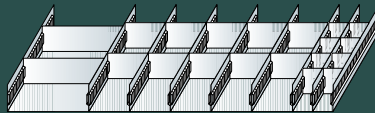

Schlitzwannen-Set 2 für Schubladen 100 mm Höhe

- + 1 Schlitzwanne 214 x 70 mm mit je 2 Trennstegen
- + 5 Schlitzwannen 107 x 70 mm mit je 2 Trennstegen
- + 2 Schlitzwannen 53 x 70 mm mit je 4 Trennstegen

Schlitzwannen-Set 2 25051 ● 204,91 €

100 mm Höhe



Schlitzwannen-Set 3 für Schubladen 100 mm Höhe

- + 15 Schlitzwannen 53 x 70 mm mit je 4 Trennstegen

Schlitzwannen-Set 3 25052 ● 427,31 €

100 mm Höhe



Trennstege für 100 mm Höhe zur Unterteilung der Schlitzwannen

- + Höhe Trennstege 70 mm
- + optional für weitere Unterteilungsmöglichkeiten
- + Aluminium

Trennstege für 100 mm Höhe

Höhe mm	Breite mm		
70	53	16215 ●	1,64 €
70	107	16216 ●	2,48 €
70	214	16217 ●	4,07 €

200 mm Höhe

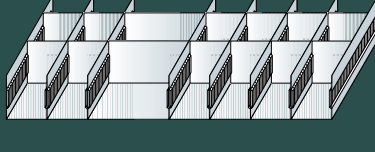

Schlitzwannen-Set 4 für Schubladen 200 mm Höhe

- + 1 Schlitzwanne 214 x 115 mm mit 2 Trennstegen
- + 6 Schlitzwannen 107 x 115 mm mit je 2 Trennstegen

Schlitzwannen-Set 4 25060 ● 215,91 €

200 mm Höhe

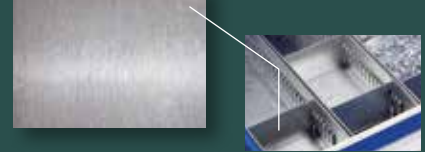

Trennstege für 200 mm Höhe zur Unterteilung der Schlitzwannen

- + Höhe Trennstege 115 mm
- + optional für weitere Unterteilungsmöglichkeiten
- + Aluminium

Trennstege für 200 mm Höhe

Höhe mm	Breite mm		
115	53	16209 ●	2,80 €
115	107	16218 ●	4,22 €
115	214	16219 ●	5,76 €



Aluminium-Stehleitern

einseitig begehbar, mit Rollen

- + hohe Trittsicherheit durch 80 mm tiefe, geriffelte Stufen
- + dauerhafte Stufen-/Holmverbindung
- + sicherer Stand durch 4 selbstarretierende Federrollen, Durchmesser 80 mm
- + starre Verbindung durch beidseitig lösbare Metallstreben
- + optimiertes Leitern-Gelenk 'safe-cap'
- + 6-fach Vernietung und höhere Wandstärke für noch mehr Stabilität und Langlebigkeit der Leiter
- + rutschsichere nivello®-Leiterschuhe
- + Leiterbreiten von 620 bis 740 mm, Stufenabstand 235 mm
- + Leiterneigung 20°
- + Maximale Belastung: 150 kg

Aluminium-Stehleitern, einseitig			
Arbeitshöhe bis ca. m	2,65	3,15	3,65
Plattformhöhe m	0,67	1,147	1,61
Breite mm	620	680	740
Stufenanzahl inkl. Standplattform	3	5	7
Artikel-Nr.	34893 ●	34895 ●	34897 ●
Preis	787,83 €	911,26 €	1.149,06 €



Aluminium-Stehleitern

beidseitig begehbar, mit Rollen

- + hohe Trittsicherheit durch 80 mm tiefe, geriffelte Stufen
- + dauerhafte Stufen-/Holmverbindung
- + sicherer Stand durch 4 selbstarretierende Federrollen, Durchmesser 80 mm
- + starre Verbindung durch beidseitig lösbare Metallstreben
- + optimiertes Leitern-Gelenk 'safe-cap'
- + 6-fach Vernietung und höhere Wandstärke für noch mehr Stabilität und Langlebigkeit der Leiter
- + rutschsichere nivello®-Leiterschuhe
- + Leiterbreiten von 640 bis 850 mm, Stufenabstand 235 mm
- + Leiterneigung 20°
- + Maximale Belastung: 150 kg

Aluminium-Stehleitern, beidseitig				
Arbeitshöhe bis ca. m	2,65	3,40	3,85	4,30
Gesamthöhe m	1,14	1,85	2,32	2,79
Untere Außenbreite mm	640	730	790	850
Stufenanzahl	2 x 5	2 x 8	2 x 10	2 x 12
Artikel-Nr.	34902 ●	34905 ●	34907 ●	34908 ●
Preis	803,09 €	1.107,21 €	1.267,20 €	1.403,43 €

Handlauf
nicht enthalten



15 Jahre
Garantie
fahrbare
Leitern



**Aluminium-Podestleitern
beidseitig begehbar, mit Rollen**

- + zur einfachen Entnahme der Ware aus dem Regal
- + stabile Aluminium-Rechteckrohrholme
- + Plattformgröße 600 x 800 mm
- + 200 mm tiefe, geriffelte Stufen
- + komplett mit beidseitigem Geländer, Fuß- und Knieleiste
- + 4 selbstarretierende Lenkrollen Ø 125 mm, davon 2 mit Feststeller
- + Handlauf nicht im Lieferumfang enthalten
- + Maximale Belastung: 150 kg

Hinweis

Gemäß BGI 637 sind ab einer Plattformhöhe von 1 m beidseitige Handläufe erforderlich. Bitte Pflichtzubehör mitbestellen.

Aluminium-Podestleitern, beidseitig				
Arbeitshöhe bis ca. m	2,7	3,2	3,7	3,9
Plattformhöhe o. Geländer m	0,72	1,2	1,68	1,92
Grundfläche B x T m	0,77 x 1,51	0,88 x 2,07	1,00 x 2,62	1,06 x 2,90
Erforderliche Gangbreite mm	1.020	1.130	1.250	1.310
Stufenanzahl inkl. Plattform	3	5	7	8
Artikel-Nr.	34877	34879	34881	34882
Preis	1.991,35 €	2.312,65 €	2.706,56 €	2.917,13 €

Handlauf		
Handlauf am Aufstieg, wahlweise rechts oder links, für 3-stufig	34883	268,66 €
Handlauf am Aufstieg, wahlweise rechts oder links, für 4-6 stufig	34884	268,66 €
Handlauf am Aufstieg, wahlweise rechts oder links, für 7-8-stufig	34885	268,66 €

Handlauf
nicht enthalten



15 Jahre
Garantie
fahrbare
Leitern



**Aluminium-Podestleitern
einseitig begehbar, mit Rollen**

- + zur einfachen Entnahme der Ware aus dem Regal
- + stabile Aluminium-Rechteckrohrholme
- + Plattformgröße 600 x 800 mm
- + 200 mm tiefe, geriffelte Stufen
- + komplett mit dreiseitigem Geländer, Fuß- und Knieleiste
- + 4 selbstarretierende Lenkrollen Ø 125 mm, davon 2 mit Feststeller
- + Handlauf nicht im Lieferumfang enthalten
- + Maximale Belastung: 150 kg

Hinweis

Gemäß BGI 637 sind ab einer Plattformhöhe von 1 m beidseitige Handläufe erforderlich. Bitte Pflichtzubehör mitbestellen.

Aluminium-Podestleitern, einseitig				
Arbeitshöhe bis ca. m	2,7	3,2	3,7	3,9
Plattformhöhe o. Geländer m	0,72	1,2	1,68	1,92
Grundfläche B x T m	0,77 x 1,24	0,88 x 1,58	1,00 x 1,92	1,06 x 2,09
Erforderliche Gangbreite mm	1.020	1.130	1.250	1.310
Stufenanzahl inkl. Plattform	3	5	7	8
Artikel-Nr.	34867	34869	34871	34872
Preis	1.887,88 €	2.083,92 €	2.296,31 €	2.432,46 €

Handlauf		
Handlauf am Aufstieg, wahlweise rechts oder links, für 3-stufig	34874	134,33 €
Handlauf am Aufstieg, wahlweise rechts oder links, für 4-6 stufig	34875	134,33 €
Handlauf am Aufstieg, wahlweise rechts oder links, für 7-8-stufig	34876	134,33 €



Aluminium-Regalleitern

fahrbar

- + hohe Trittsicherheit durch 80 mm tiefe, geriffelte Stufen
- + dauerhafte Stufen-/Holmverbindung
- + sicherer Stand durch 2 selbstarretierende Bremsrollen, Durchmesser 80 mm
- + laufruhiges Fahrwerk am oberen Ende
- + Leiter senkrecht am Regal abstellbar
- + Leiterbreite 420 mm, Stufenabstand 235 mm
- + Leiterneigung 20°
- + Maximale Belastung: 150 kg

Hinweis

Beim Einsatz von Aluminium-Regalleitern müssen die Regale immer mit einer Wand- oder Bodenverdübelung gegen Kippen gesichert werden.

Aluminium-Regalleitern, fahrbar			
Arbeitshöhe bis ca. m	2,8	3,3	3,8
Senkrechte Einhängehöhe m	1,92	2,39	2,86
Ausladung m	0,78	0,95	1,12
Stufenanzahl	6	8	10
Artikel-Nr.	34853 ●	34854 ●	34855 ●
Preis	1.170,85 €	1.245,27 €	1.330,59 €



Aluminium-Regalleitern

einhängbar

- + hohe Trittsicherheit durch 80 mm tiefe, geriffelte Stufen
- + dauerhafte Stufen-/Holmverbindung
- + rutschfeste Leiterschuhe
- + oberes Ende mit jeweils 2 Auflage- und Abstellhaken, Durchmesser 35 mm
- + Leiterbreite 420 mm, Stufenabstand 235 mm
- + Leiterneigung 20°
- + Maximale Belastung: 150 kg

Hinweis

Beim Einsatz von Aluminium-Regalleitern müssen die Regale immer mit einer Wand- oder Bodenverdübelung gegen Kippen gesichert werden.

Aluminium-Regalleitern, einhängbar			
Arbeitshöhe bis ca. m	2,8	3,3	3,8
Leiterlänge gesamt m	1,69	2,19	2,69
Senkrechte Einhängehöhe m	1,58	2,05	2,52
Ausladung m	0,58	0,75	0,92
Stufenanzahl	6	8	10
Artikel-Nr.	34800 ●	34801 ●	34802 ●
Preis	550,03 €	633,53 €	718,85 €

Länge individuell
anpassbar



**Stahlrohr
für Aluminium-Regalleitern**

- + für Feldbreiten 750, 1.000 und 1.300 mm
- + Ø 30 mm
- + 3.000 mm lang
(bauseitige Anpassung auf gewünschte Feldbreite notwendig)

Stahlrohr Ø 30 mm, 3000 mm lang 34841 ● 96,21 €



**Zwischenhalter
für Stahlrohre**

- + je Rohr jeweils 1 Stück Zwischenhalter erforderlich

Zwischenhalter (je 1 pro Rahmen) 34816 ● 47,63 €



**Halter mit Endanschlag
mit Gummistopper**

- + für die Befestigung der Stahlrohre
- + als Abschlusselement einer Schienenanlage

rechts (inkl. Befestigungsmaterial)	34817 ● 65,45 €
links (inkl. Befestigungsmaterial)	34818 ● 65,45 €

neu



**Arbeitspodest
starr**

- + Arbeitspodest aus Aluminium
- + Stabile, verschweißte Rohrkonstruktion
- + 220 mm tiefe Stufen aus Aluminium-Warzenblech für einen sicheren Stand
- + Obere Trittpläche: 550 x 300 mm
- + Rutschfeste Kunststoffschuhe
- + Stufenabstand 200 mm
- + Maximale Belastung: 150 kg

Arbeitspodest, starr			
Arbeitshöhe bis ca. m	2,4	2,6	2,8
Podesthöhe mm	400	600	800
Grundfläche B x T mm	620 x 720	740 x 880	790 x 1.130
Stufenanzahl	2	3	4
Artikel-Nr.	34911 ●	34912 ●	34913 ●
Preis	397,59 €	562,32 €	720,72 €

15 Jahre
Garantie
fahrbare
Leitern



Wohin mit 10.000 Siphons?

Wir regalen das.

Von der Muffe bis zum Waschbecken hält die Filiale Remscheid der **Emil Fohrer GmbH & Co. KG** alles bereit, was Installateure für ihre tägliche Arbeit benötigen. Der besondere Clou: die 1.200 Quadratmeter fungieren zugleich als Lager- und Verkaufsraum. Mitarbeiter und Kunden begegnen sich in den Regalgängen, wenn sie sich ihre Artikel aus dem Sanitärbereich oder Heizungs-, Klima- und Lüftungsmaterial zusammenstellen. Dank zahlreicher Unterteilungen wie Draht-Steckgittern oder Stecktrennblechen genießt der Kunde eine höchst übersichtliche Lagerung.

Lagergut

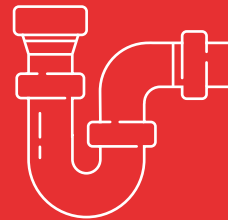

Lagerlösung

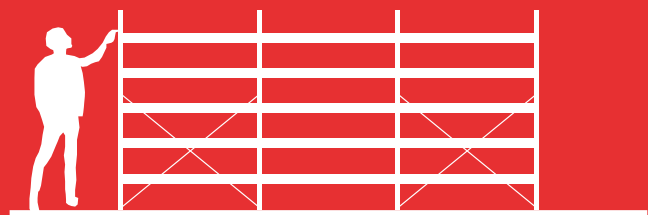



→ Lagergut

Sanitär-Keramik, SHK-Kleinteile, Langgut (HT-Rohre, Armaflex-Schläuche), Kabelkanäle

→ Regaltypen

Fachbodenregale, Langgutregale, Kragarmregale, Palettenregale, Weitspannregale

Kunde

Emil Fohrer GmbH & Co. KG,
Remscheid

Branche

SHK-Großhandel

Auftragsumfang

Beratung, Planung, Lieferung,
Montage

Anforderungen

- Komplett-Ausstattung einer Filiale im renovierten Bestandsgebäude
- Fachböden mit einer 40 mm-Kante zur optimalen Beschriftung

Objektdaten

- 2.000 **MULTIplus250** Fachböden
- 2.000 Scannerschienen
- 6.200 Draht-Steckgitter

Besonderheiten

- Im Kassenbereich niedrige Regale für bessere Übersichtlichkeit für Kunden und Personal
- Drahtfachteiler für bessere Übersichtlichkeit und hellere Lagerung
- Liegende Lagerung von Armaflexschläuchen durch besondere Stellweise der Regale
- Stehgut-Lagerung

→ Der Kundennutzen

Gute Übersichtlichkeit und optisch attraktive Präsentation





Die SCHULTE Fachbodenregale mit Schraubsystem werden mit Eckwinkeln aufgebaut, die Winkelprofile und Fachböden miteinander verbinden. Hiermit wird eine optimale Aussteifung der Regale erreicht.